

Wordt dit jouw droomhuis?



Middelhoeve 24

Nieuwegein

**Moderne TWEE-ONDER-EEN-
KAPWONING met onder meer
parkeerruimte op eigen terrein**



Moen Garantiemakelaars

Plein 1971-6

3431 JR Nieuwegein

030-6076060

[nieuwegin@moenmakelaars.nl](mailto:nieuwegein@moenmakelaars.nl)

www.moenmakelaars.nl

Wat leuk dat je interesse hebt in deze woning!

In deze nieuwe en jonge wijk "De Blokhoeve" ligt deze moderne TWEE-ONDER-EEN-KAPWONING met onder meer parkeerruimte op eigen terrein, moderne open leef-keuken en ruime en zonnige achtertuin. Verder is de woning voorzien van 28 zonnepanelen en 5 slaapkamers. Het energiezuinige woonhuis is gasloos en bezit een A++ energielabel.

Vraagprijs € 925.000,- k.k.





Kenmerken van deze woning

Soort woning	Eengezinswoning
Type woning	Geschakelde 2-onder-1-kapwoning
Bouwjaar	2010
Inhoud	694 m ³
Woonoppervlakte	170 m ²
Perceeloppervlakte	266 m ²
Tuin	Achtertuint
Tuin oppervlakte	118 m ²
Energie label	A++
Aantal kamers	7
Aantal slaapkamers	5

Omschrijving van de woning

We nemen je even mee door de woning;

WONEN, SLAPEN & LEVEN:

Via de eigen oprit met ruimte om te parkeren en je elektrische auto op te laden komen we bij de entree en de garage. Ontvangsthal met uitgebreide en vernieuwde meterkast, moderne toiletruimte en toegang tot de inpandige garage en het woon- & leefgedeelte. Aan de achterzijde vinden we de woonkamer met gezellig zitgedeelte. Aan de voorzijde vinden we de heuse woon- & leef-keuken met moderne keukeninrichting. De afwerking van de keuken is speels en modern en de glad gestucte wanden en plafonds maken alles tot een mooi geheel. Deze moderne keuken is uitgerust met alle denkbare inbouwapparatuur, te weten: inductiekookplaat met Bora afzuigsysteem, oven, magnetron, vaatwasser, koelkast, vriezer en een Quooker kraan (met combifunctie gefilterd- en prikwater). Ook is er veel berg- & werkruimte aanwezig. In de keuken kan je gezellig eten aan de grote keukentafel. Daarnaast zorgen de grote glas puien ook voor lekker veel lichtinval. Op de begane grond ligt een mooie pvc vloer met vloerverwarming.

GARAGE:

De garage is thans in 2 delen gesplitst (op eenvoudige wijze weer terug te brengen in de originele staat, 1 grote ruimte). Tevens is er een bergvliering aanwezig. Voor de garage treft men de oprit voor meerdere auto's.

SLAPEN & BADEN:

Via de tussenhal nemen we de trap naar de eerste verdieping. Ruime overloop met modern separaat toilet en toegang tot een 4-tal ruime slaapkamers. De nette badkamer is voorzien van dubbele wastafelmeubel, ligbad en inloopdouche. Op de gehele eerste verdieping ligt een mooie pvc vloer. Door naar de laatste woonlaag met de 5de slaapkamer. Tevens is er op deze verdieping aparte wasruimte opstelplaats voor wasmachine en droger. Eveneens is er veel bergruimte aanwezig op de verdieping.

BUITENLEVEN:

De leuke en zonnige achtertuin is op het zuidoosten georiënteerd een heerlijke zit. De achtertuin biedt naast ruimte en zon ook volledige privacy.

ENERGIEZUINIG EN TOEKOMSTBESTENDIG:

Deze woning is niet alleen stijlvol, maar ook toekomstgericht. Met 28 zonnepanelen, volledige isolatie, en HR++ glas geniet je van een zeer energiezuinig huis met energielabel A++. Dit maakt de woning duurzaam en klaar voor de toekomst, zodat je zorgeloos kunt genieten van optimaal wooncomfort en lage energiekosten.

OMGEVING

De nieuwe wijk Blokhoeve is gelegen tussen de voormalige stad "Jutphaas" en Galecop. De ligging van deze wijk is ideaal! In de nabije omgeving zijn alle dagelijkse voorzieningen te vinden, hierbij kan je denken aan een supermarkt, kapsalon, bloemenzaak en snackbar in Winkelcentrum "Nedereind". Het stadscentrum Nieuwegein met de grotere winkelketens is in ca. 10 minuten met de fiets te bereiken, maar ook Utrecht is in een korte fietstocht te bereiken. Ben je afhankelijk van openbaar vervoer, dan ligt de woning ideaal. Er zijn zowel per bus als tram goede verbindingen. Daarnaast zijn uitvalswegen als de A12, A27 en A2 op enkele minuten rijden van de woning. Nieuwegein heeft een rijk verenigingsleven, sportvelden liggen op fietsafstand van de woning. Ook voor scholen zit je in Nieuwegein goed, er is ruime keuze uit basisscholen en ook middelbare scholen zijn goed vertegenwoordigd.

Bijzonderheden:

* 28 Zonnepanelen

* Verwarming en warmwater middels stadsverwarming;

* Energielabel A++

Oplevering in overleg

Instapklaar wonen in een rustige en centrale omgeving!

Ben je klaar om de volgende stap te zetten naar luxe en comfortabel wonen? Middelhoeve 24 biedt alles wat je zoekt in een woning: een stijlvolle afwerking, duurzame voorzieningen, en een ideale ligging. Deze woning is volledig instapklaar en wacht op nieuwe bewoners die het comfort en de ruimte van dit prachtige huis willen ervaren.



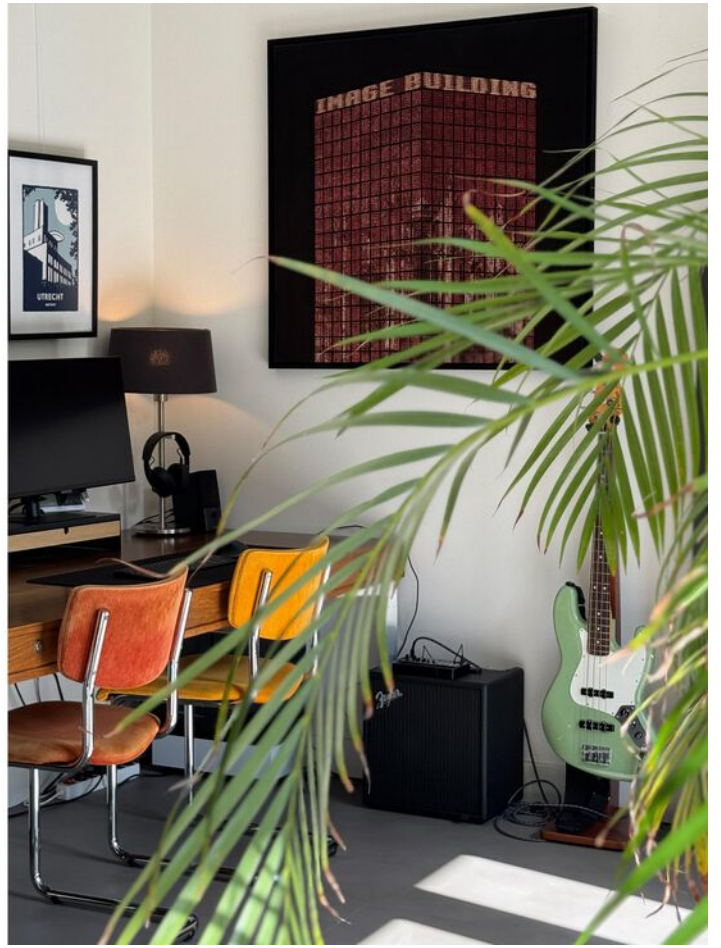

Lijst van zaken

BESCHRIJVING	BLIJFT ACHTER	GAAT MEE	TER OVERNAME
Woning - Interieur			
Designradiator(en)	X		
Verlichting, te weten			
- inbouwspots/dimmers	X		
- opbouwspots/armaturen/lampen/dimmers	X		
- losse (hang)lampen		X	
- Zonwering buiten	X		
(Losse)kasten, legplanken, te weten			
- Kledingkast (PAX x5)			X
Raamdecoratie/zonwering binnen, te weten			
- gordijnrails	X		
- gordijnen	X		
- rolgordijnen	X		
- jaloezieën	X		
- (losse) horren/rolhorren	X		
Vloerdecoratie, te weten			
- PVC vloer	X		
Overig, te weten			
- schilderij ophangstelsysteem	X		
- Infraroodpanelen (x5)			X
- Plafondventilator met lamp			X
Woning - Keuken			
Keukenblok (met bovenkasten)	X		
Keuken (inbouw)apparatuur, te weten			
- kookplaat	X		
- (gas)fornuis	X		
- afzuigkap	X		
- magnetron	X		
- oven	X		
- koel-vriescombinatie	X		
- vaatwasser	X		
- Quooker	X		
- koffiezetapparaat		X	
Woning - Sanitair/sauna			
Toilet met de volgende toebehoren			
- toilet	X		
- toiletrolhouder	X		
- toiletborstel(houder)	X		
- fontein	X		
Badkamer met de volgende toebehoren			
- ligbad	X		
- douche (cabine/schermbord)	X		
- wastafel	X		
- wastafelmeubel	X		

Lijst van zaken

BESCHRIJVING	BLIJFT ACHTER	GAAT MEE	TER OVERNAME
Woning - Exterieur/installaties/veiligheid/energiebesparing			
(Voordeur)bel		X	
(Veiligheids)sloten en overige inbraakpreventie	X		
Rookmelders	X		
(Klok)thermostaat	X		
Zonwering buiten	X		
Waterslot wasautomaat		X	
Zonnepanelen	X		
Oplaadpunt elektrische auto	X		
Tuin - Inrichting			
Tuinaanleg/bestrating	X		
Bepanting	X		
planten in potten		X	
Tuin - Verlichting/installaties			
Buitenverlichting	X		
Tijd- of schemerschakelaar/bewegingsmelder	X		
Tuin - Bebouwing			
Tuinhuis/buitenberging	X		
Kasten/werkbank in tuinhuis/berging	X		
Tuin - Overig			
Overige tuin, te weten			
- (sier)hek	X		

Vragenlijst

VRAAG

ANTWOORD

Bijzonderheden 1 A.

Zijn er nadat u het perceel in eigendom hebt gekregen nog andere, eventuele aanvullende notariële of onderhandse akten opgesteld met betrekking tot het perceel?

Nee

Zo ja, welke?

Bijzonderheden 1 B.

Zijn er mondelinge of schriftelijke afspraken gemaakt over aangrenzende percelen?
(Denk hierbij aan regelingen voor het gebruik van een poort, schuur, garage, tuin, overeenkomsten met meerdere burens, toezeggingen, erfafscheidingen.)

Nee

Zo ja, welke zijn dat?

Bijzonderheden 1 C.

Wijken de huidige terreinafscheidingen af van de kadastrale eigendomsgrenzen?
(Denk hierbij ook aan strookjes grond van de gemeente die u in gebruik heeft, of grond van u die gebruikt wordt door de burens.)

Nee

Zo ja, waaruit bestaat die afwijking?

Bijzonderheden 1 D.

Is een gedeelte van de woning, schuur, garage of schutting gebouwd op grond van de burens of andersom?

Nee

Zo ja, graag nader toelichten:

Bijzonderheden 1 E.

Heeft u grond van derden in gebruik?

Nee

Zo ja, welke grond?

Bijzonderheden 1 F.

Rusten er 'bijzondere lasten en beperkingen' op de woning en/of het perceel? (Bijzondere lasten en beperkingen kunnen privaatrechtelijke beperkingen zijn zoals (lijdende) erfdienstbaarheden (bijvoorbeeld een recht van overpad), kwalitatieve verplichtingen, kettingbedingen, vruchtgebruik, voorkeursrecht (bijvoorbeeld een eerste recht van koop), opstalrecht, erfpacht, huurkoop. Het kan ook gaan om publiekrechtelijke beperkingen zoals een aanschrijving van de gemeente in het kader van een illegale verbouwing)

Nee

Zo ja, welke?

Bijzonderheden 1 G.

Vragenlijst

VRAAG

ANTWOORD

Is de Wet voorkeursrecht gemeenten van toepassing?

Nee

Bijzonderheden 1 H.

Is er een anti-speculatiebeding en/of zelfbewoningsplicht van toepassing op de woning?

Nee

Zo ja, hoe lang nog?

Bijzonderheden 1 I.

Is er sprake van een beschermd stads- of dorpsgezicht of loopt er een procedure tot aanwijzing daartoe?

Nee

Is er sprake van een gemeentelijk-, provinciaal- of rijksmonument of loopt er een procedure tot aanwijzing daartoe?

Nee

Is er volgens het bestemmingsplan sprake van een beeldbepalend of karakteristiek object?

Nee

Bijzonderheden 1 J.

Is er sprake (geweest) van ruilverkaveling?

Nee

Zo ja, moet u hiervoor ruilverkavelingsrente betalen?

Zo ja, hoeveel en voor hoe lang? Bedrag:

Duur:

Bijzonderheden 1 K.

Is er sprake van onteigening?

Nee

Bijzonderheden 1 L.

Is de woning of de grond geheel of gedeeltelijk verhuurd of bij anderen in gebruik?

Nee

Zo ja: Is er een huurcontract/ gebruiksovereenkomst?

Indien er geen contract of overeenkomst is, beschrijf hieronder wat (mondeling) met de huurder/ gebruiker is afgesproken:

Welk gedeelte is verhuurd/ in gebruik gegeven?

Welke delen vallen onder gezamenlijk gebruik?

Welke zaken zijn van de huurder en mag hij verwijderen bij ontruiming? (Bijvoorbeeld geiser, keuken, lampen.)

Heeft de huurder een waarborgsom gestort?

Zo ja, hoeveel?

Heeft u nog andere afspraken met de huurders gemaakt?

Zo ja, welke?

Vragenlijst

VRAAG

ANTWOORD

Bijzonderheden 1 M.

Is er over de woning een geschil/procedures gaande, al dan niet bij de rechter, huurcommissie of een andere instantie?(bijvoorbeeld onteigening/kwesties met burens, zoals erfdiensbaarheden, recht van overpad, erfafscheidingen e.d.)

Nee

Zo ja, welke is/zijn dat?

Bijzonderheden 1 N.

Is er bezwaar gemaakt tegen de waardebeschikking WOZ?

Nee

Zo ja, toelichting:

Bijzonderheden 1 O.

Zijn er door de overheid of nutsbedrijven verbeteringen of herstellingen voorgeschreven of aangekondigd die nog niet naar behoren zijn uitgevoerd?

Nee

Zo ja, welke?

Bijzonderheden 1 P.

Zijn er in het verleden subsidies of premies verstrekt die bij verkoop van de woning voor een deel kunnen worden teruggevorderd?

Nee

Zo ja, welke?

Bijzonderheden 1 Q.

Is de woning onbewoonbaar verklaard of in het verleden ooit onbewoonbaar verklaard geweest?

Nee

Zo ja, waarom?

Bijzonderheden 1 R.

Is er bij verkoop sprake van een omzetbelastingheffing? (Bijvoorbeeld omdat het een voormalig bedrijfsonroerendgoed is, of een woning met praktijkgedeelte, of omdat u pas ingrijpend verbouwd hebt.)

Nee

Zo ja, waarom?

Bijzonderheden 1 S.

Hoe gebruikt u de woning nu? (Bijvoorbeeld woning, praktijk, winkel, opslag)

woning

Is dat gebruik volgens de gemeente toegestaan?

Ja

Zo nee, heeft de gemeente dit strijdige gebruik wel eens bij u aangekaart?

Hoe heeft de gemeente dit strijdige gebruik bij u aangekaart?

Vragenlijst

VRAAG

ANTWOORD

Gevels 2 A.

Is er sprake (geweest) van vochtdoorslag of aanhoudend vochtige plekken op de gevels?

Nee

Zo ja, waar?

Gevels 2 B.

Zijn er (gerepareerde) scheuren/beschadigingen in/aan de gevels aanwezig?

Nee

Zo ja, waar?

Gevels 2 C.

Zijn de gevels tijdens de bouw geïsoleerd?

Ja

Zo nee, zijn de gevels daarna (deels) geïsoleerd?

Zo ja, wanneer heeft de isolatie van de gevels plaatsgevonden en met welk isolatiemateriaal?

Heeft u een certificaat of bewijs van het na-isoleren?

Is er sprake van volledige isolatie?

Ja

Zo nee, welke delen van de gevels zijn er niet geïsoleerd?

Gevels 2 D.

Zijn de gevels ooit gereinigd?

Ja

Zo ja, volgens welke methode en wanneer?

niet bekend

Dak(en) 3 A.

Hoe oud zijn de daken ongeveer? Platte daken:

nvt

Overige daken:

16 jaar

Dak(en) 3 B.

Heeft u last van daklekkages (gehad)?

Nee

Zo ja, waar?

Dak(en) 3 C.

Zijn er in het verleden gebreken geconstateerd aan de dakconstructie zoals scheve, doorbuigende, krakende, beschadigde en/of aangetaste dakdelen?

Nee

Zo ja, waar?

Dak(en) 3 D.

Vragenlijst

VRAAG

Heeft u het dak al eens (gedeeltelijk) laten vernieuwen c.q. laten repareren?

ANTWOORD

Nee

Zo ja, welk (gedeelte van het) dak en waarom?

Dak(en) 3 E.

Is het dak tijdens de bouw geïsoleerd? Platte daken:

Nee

Overige daken:

Ja

Zo nee, is het dak daarna geïsoleerd? Platte daken:

Nee

Overige daken:

Zo ja, wanneer heeft de isolatie plaatsgevonden en met welk isolatiemateriaal?

nvt

Heeft u een certificaat of bewijs van het na-isoleren?

Nee

Is er sprake van volledige isolatie? Platte daken:

Nee

Overige daken:

Niet bekend

Zo nee, welke delen zijn er niet geïsoleerd?

Wij denken dat alles geïsoleerd is bij de bouw.

Dak(en) 3 F.

Zijn de regenwaterafvoeren lek of verstopt?

Nee

Zo ja, toelichting:

Dak(en) 3 G.

Zijn de dakgoten lek of verstopt?

Nee

Zo ja, toelichting:

Kozijnen, ramen en deuren 4 A.

Van welk materiaal zijn de buitenkozijnen gemaakt? (bijvoorbeeld hout, kunststof of aluminium of een andersoortig materiaal)

hout

Kozijnen, ramen en deuren 4 B.

Wanneer zijn de buitenkozijnen, ramen en deuren voor het laatst geschilderd?

2025

Is dit gebeurd door een erkend schildersbedrijf?

Ja

Zo ja, door wie?

Vakschilder.nl

Kozijnen, ramen en deuren 4 C.

Functioneren alle scharnieren en sloten?

Ja

Zo nee, toelichting:

Vragenlijst

VRAAG

ANTWOORD

Kozijnen, ramen en deuren 4 D.

Zijn voor alle afsluitbare deuren, ramen etc. sleutels aanwezig? Ja

Zo nee, voor welke deuren, ramen etc. niet?

Kozijnen, ramen en deuren 4 E.

Is er sprake van isolerende beglazing? Ja

Zo ja, welk type glas?
(bijvoorbeeld HR, HR+, HR++ of HR+++; zie de glasspanning waarin doorgaans staat vermeld welke type glas er is geplaatst) nnb

Is er sprake van isolerende beglazing in de gehele woning? Ja

Zo nee, welke ramen zijn niet geïsoleerd?

Kozijnen, ramen en deuren 4 F.

Is er bij de isolerende beglazing sprake van condensvorming tussen het glas?
(Denk aan lekkende ruiten.) Nee

Zo ja, waar?

Vloeren, plafonds en wanden 5 A.

Is er sprake (geweest) van vochtdoorslag of optrekkend vocht op de vloeren, plafonds en/of wanden? Nee

Zo ja, waar?

Vloeren, plafonds en wanden 5 B.

Is er sprake (geweest) van schimmelvorming op de vloeren, plafonds en/of wanden? Nee

Zo ja, waar?

Vloeren, plafonds en wanden 5 C.

Zijn er (gerepareerde) of (verborgen) scheuren en/of beschadigingen in/aan vloeren, plafonds en/of wanden aanwezig? Nee

Zo ja, waar?

Vloeren, plafonds en wanden 5 D.

Hebben zich in het verleden problemen voorgedaan met de afwerkingen?
(Bijvoorbeeld loszittend tegelwerk, loslatend behang of spuitwerk, holklinkend of loszittend stucwerk, etc.) Nee

Zo ja, waar?

Vragenlijst

VRAAG

ANTWOORD

Vloeren, plafonds en wanden 5 E.

Is er sprake (geweest) van gebreken aan de vloerconstructie, zoals scheve, doorbuigende, krakende, beschadigde en/of aangetaste vloerdelen?

Nee

Zo ja, waar?

Vloeren, plafonds en wanden 5 F.

Is er sprake van vloerisolatie?

Ja

Zo ja, wanneer heeft de isolatie van de vloer plaatsgevonden en met welk isolatiemateriaal?

bij de bouw

Heeft u een certificaat of bewijs van het na-isoleren?

Nee

Is er sprake van volledige isolatie?

Niet bekend

Zo nee, welke delen zijn er niet geïsoleerd?

Fundering, kruipruimte en kelder 6 A.

Is er sprake (geweest) van gebreken aan de fundering?

Nee

Zo ja, waar?

Fundering, kruipruimte en kelder 6 B.

Is de kruipruimte toegankelijk?

Ja

Is de kruipruimte droog?

Meestal

Zo nee of meestal, toelichting:

soms staat er water in, dit is in de wijk zo en na onderzoek geen probleem gebleken.

Fundering, kruipruimte en kelder 6 C.

Is er sprake van vochtdoorslag door de kelderwand?

Nee

Zo ja of soms, toelichting:

Fundering, kruipruimte en kelder 6 D.

Is de grondwaterstand in de afgelopen jaren waarneembaar gewijzigd of is er sprake van wateroverlast geweest?

Nee

Zo ja, heeft dit tot problemen geleid in de vorm van water in de kruipruimte c.q. kelder?

Zo nee, tot wat voor andere problemen heeft dit geleid?

Installaties 7 A.

Wat voor warmte-installatie(s) is/zijn er aanwezig in de woning? (bijvoorbeeld cv-installatie, WTW-systeem, WKO-systeem, (hybride) warmtepomp, airconditioning, zonneboiler, elektrische boiler, pelletkachel dan wel een andere installatie)

geen

Vragenlijst

VRAAG

ANTWOORD

Is/zijn de installatie(s) eigendom?

Nee

Zo nee, toelichting:
(bijvoorbeeld de installatie(s) is/ zijn gehuurd of geleased. Tevens huur-/ leaseprijs vermelden)

Geen installaties aanwezig;
stadsverwarming.

Merk van de installatie(s):

nvt

Type(nummer) van de installatie(s):

nvt

Installatiedatum van de installatie(s):

nvt

Op welke datum is/zijn deze installatie(s) voor het laatst onderhouden?

nvt

Is het onderhoud uitgevoerd door een erkend bedrijf?

Nee

Zo ja, door wie?

Installaties 7 B.

Zijn er de afgelopen tijd zaken opgevallen ten aanzien van de installatie(s)?
(bijvoorbeeld de cv-installatie moet meer dan 1 keer per jaar bijgevoerd worden of de installatie functioneert niet goed)

Nee

Zo ja, wat is u opgevallen?

Installaties 7 C.

Zijn er radiatoren die niet warm worden?

Nee

Zo ja, welke?

Installaties 7 D.

Zijn er radiatoren of (water)leidingen die lekken?

Nee

Zo ja, waar en welke?

Installaties 7 E.

Zijn er radiatoren of (water)leidingen die ooit zijn bevroren?

Nee

Zo ja, waar?

Installaties 7 F.

Heeft u vloerverwarming in de woning?

Ja

Zo ja, betreft dit elektrische vloerverwarming, vloerverwarming met warm water of anders? Elektrisch:

Nee

warm water:

Ja

overig, namelijk

nvt

Waar bevindt zich de elektrische vloerverwarming?

Waar bevindt zich de vloerverwarming met warm water?

benedenverdieping

Waar bevindt zich de overige vloerverwarming?

nvt

Vragenlijst

VRAAG	ANTWOORD
Installaties 7 G.	
Zijn er vertrekken die niet (goed) warm worden?	Nee
Zo ja, welke?	
Installaties 7 H.	
Heeft de woning zonnepanelen die uw eigendom zijn?	Ja
Heeft de woning zonnepanelen die worden gehuurd of geleased?	Nee
Kan het huurcontract/ leasecontract worden overgenomen door koper? Zo ja, dan overnamecontract opvragen.	
Hoeveel zonnepanelen zijn er aanwezig? Aantal:	28
Zo ja, blijven de zonnepanelen achter?	Ja
Wat is de capaciteit van één zonnepaneel? (De capaciteit van zonnepanelen wordt uitgedrukt in Wattpiek (Wp). Bijvoorbeeld één zonnepaneel levert 390 Wp.	300 Wp (8.4kWp totaal)
Functioneren alle zonnepanelen?	Ja
Wat is het merk/ type van de zonnepanelen?	Trina Solar Energy TSM-300DD05A
Maakt u gebruik van een app om de opbrengst van de zonnepanelen te bekijken?	Ja
Zo ja, welke?	mySolarEdge
In welk jaar zijn de zonnepanelen geplaatst en door wie? Jaar:	2018
Installateur:	SunnyFix
Is de btw over het aankoopbedrag teruggevraagd van de belastingdienst?	Ja
Hoeveel stroom heeft u het afgelopen jaar opgewekt? Jaar:	2025
Aantal kWh:	6120 kWh
Hoe lang zit er nog fabrieksgarantie op de zonnepanelen?	0
Zijn de zonnepanelen aangeschaft met subsidie?	Nee
Zo ja, moet de subsidie worden terugbetaald?	
Zo ja, welk bedrag moet worden terugbetaald?	
Installaties 7 I.	
In welk jaar zijn voor het laatst de aanwezige schoorsteenkanalen/ rookgasafvoeren geveegd/gereinigd?	nvt
Installaties 7 J.	
Wanneer heeft u de aanwezige schoorsteenkanalen voor het laatst gebruikt?	nvt
Is de trek van aanwezige schoorsteenkanalen goed?	Niet bekend

Vragenlijst

VRAAG

ANTWOORD

Installaties 7 K.

Zijn er onderdelen van de elektrische installatie vernieuwd? (onder de elektrische installatie wordt verstaan alle elektra leidingen/ schakelaars stopcontacten, meterkast e.d.)

Ja

Zo ja, wanneer en welke onderdelen?

Meterkast herzien in 2026
Omvormer vervangen in 2025
Laadpaal vervangen in 2023

Zijn er gebreken aan de elektrische installatie?

Nee

Zo ja, welke?

Installaties 7 L.

Is er een laadpaal aanwezig voor een elektrische auto?

Ja

Zo ja, waar bevindt deze zich?

oprit, aan de woning

Blijft deze achter?

Ja

Installaties 7 M.

Is er mechanische ventilatie of een soortgelijk systeem aanwezig?

Ja

Zo ja, functioneert dit systeem naar behoren?

Ja

Zo nee, toelichting:

Wanneer is dit systeem voor het laatst onderhouden?

niet bekend

Hoe oud is dit systeem ongeveer?

11 jaar (BUVA box)

Installaties 7 N.

Is er een domoticasysteem of een soortgelijk systeem aanwezig? (Een domoticasysteem bedient de verwarming, verlichting, verwarming, audio, ventilatie e.d. automatisch)

Nee

Zo ja, functioneert dit systeem naar behoren?

Zo nee, toelichting:

Hoe oud is dit systeem ongeveer?

Installaties 7 O.

Zijn er rookmelders op iedere verdieping aanwezig?

Ja

Zo ja, hoe oud zijn de rookmelders ongeveer?

2 jaar

Sanitair, riolering en keuken 8 A.

Zijn er beschadigingen aan wastafels, douche, bad, toiletten, gootstenen en kranen?

Nee

Zo ja, welke?

Vragenlijst

VRAAG

ANTWOORD

Sanitair, riolering en keuken 8 B.

Hoe oud is de badkamer ongeveer?

16 jaar

Sanitair, riolering en keuken 8 C.

Lopen de afvoeren van wastafels, douche, bad, toiletten, gootstenen en kranen goed door?

Ja

Zo nee, welke niet?

Sanitair, riolering en keuken 8 D.

Is de woning aangesloten op het gemeentelijke riool?

Ja

Sanitair, riolering en keuken 8 E.

Zijn er gebreken (geweest) aan de riolering, zoals breuken, stankoverlast, lekkages, etc.?

Nee

Zo ja, welke?

Sanitair, riolering en keuken 8 F.

Is er een andere voorziening, zoals een septictank, beerput of dergelijk aanwezig?

Nee

Zo ja, wat is er aanwezig en hoe dient dit te worden onderhouden?

Sanitair, riolering en keuken 8 G.

Van welk jaar dateert de keukenopstelling ongeveer?

2020

Sanitair, riolering en keuken 8 H.

Van welk jaar dateert de inbouwapparatuur ongeveer?

2020

Functioneert alle inbouwapparatuur?

Ja

Zo nee, welk inbouwapparaat functioneert niet?

Sanitair, riolering en keuken 8 I.

Heeft u een kokend water kraan? (bijvoorbeeld een Quooker kraan of een soortgelijke kraan)

Ja

Zo ja, functioneert deze kraan naar behoren en hoe oud is deze kraan ongeveer?

ja, 6 jaar

Inclusief gefilterd koud water met koolzuur.

Diversen 9 A.

Wat is het bouwjaar van de woning?

2010

Vragenlijst

VRAAG

ANTWOORD

Diversen 9 B.

Zijn er asbesthoudende materialen in/op de woning/ bijgebouw(en) aanwezig? (bijvoorbeeld asbest zeil, een asbestplaat die onder en/of achter de CV ketel is geplaatst, asbesthoudend isolatiemateriaal om de verwarmingsbuis, asbesthoudend koord bij oude cv-ketels/gaskachels, asbestgolfplaten e.d.)

Nee

Zo ja, welke en waar?

Diversen 9 C.

Blijft er in de woning zeil achter, al dan niet vastgelijmd, dat is aangeschaft tussen 1955 en 1982?

Nee

Diversen 9 D.

Is er sprake van loden leidingen in de woning?

Nee

Zo ja, waar?

Diversen 9 E.

Is er een Japanse duizendknoop aanwezig in de tuin? (Een Japanse duizendknoop is een exotische plant, welke moeilijk te verwijderen is. De sterke wortelstokken en stengels van de Japanse duizendknoop zijn in staat om schade te veroorzaken aan gebouwen, leidingen en wegen)

Nee

Diversen 9 F.

Is er in puin/asbest afval in de grond/tuin aanwezig?

Nee

Diversen 9 G.

Heeft u elders lekkages gehad? (dus los van het dak/ sanitair/ riolering)

Nee

Diversen 9 H.

Is de grond verontreinigd?

Nee

Zo ja, is er een onderzoeksrapport?

Zo ja, heeft de gemeente/provincie een onderzoeks- of saneringsbevel opgelegd?

Diversen 9 I.

Is er een olietank aanwezig of aanwezig geweest?

Nee

Zo ja, is deze gesaneerd/verwijderd?

Als deze is gesaneerd, waar is de olietank op het perceel gesitueerd?

Is er een Kiwa-certificaat aanwezig?

Nee

Vragenlijst

VRAAG

ANTWOORD

Diversen 9 J.

Is er sprake van overlast door ongedierte in of (rond)om de woning?
(Denk aan muizen, ratten, kakkerlakken, etc.)

Nee

Zo ja, waar?

Diversen 9 K.

Is de woning aangetast door houtworm, boktor, ander ongedierte of
zwam?

Nee

Zo ja, waar?

Zo ja, is deze aantasting al eens behandeld?

Zo ja, wanneer?

Zo ja, door welk bedrijf?

Diversen 9 L.

Is er sprake van chlorideschade (betonrot)? (Betonrot komt vooral voor in
kruipruimtes van woningen gebouwd tussen 1965 en 1981 die voorzien zijn
van betonnen vloerelementen van het merk Kwaaitaal of Manta. Ook
andere beton- elementen - bijvoorbeeld balkons - kunnen aangetast zijn)

Nee

Zo ja, waar?

Diversen 9 M.

Hebben er verbouwingen en/of aanbouwingen plaatsgevonden in en/of
om de woning?

Nee

Zo ja, welke ver-/aangebouwingen?

Zo ja, in welk jaartal?

Zo ja, door welk bedrijf zijn deze uitgevoerd?

Diversen 9 N.

Zijn er verbouwingen of uitbreidingen uitgevoerd zonder
omgevingsvergunning (voorheen bouwvergunning)?

Nee

Zo ja, welke?

Diversen 9 O.

Is er sprake van glasvezel internet?

Ja

Diversen 9 P.

Bent u in het bezit van een definitief energieprestatiecertificaat/
energielabel?

Ja

Vragenlijst

VRAAG

ANTWOORD

Zo ja, welke label?

Homekeur

Vaste lasten 10 A.

Hoeveel betaalde u voor de laatste aanslag onroerendezaakbelasting?

586

Belastingjaar?

2026

Vaste lasten 10 B.

Wat is de WOZ-waarde?

827000

Peiljaar?

2025

Vaste lasten 10 C.

Hoeveel betaalde u voor de laatste aanslag waterschapslasten?

549

Belastingjaar?

2026

Vaste lasten 10 D.

Hoeveel betaalde u voor de laatste aanslag gemeentelijke belastingen?
(zoals rioolheffing en afvalstoffenheffing e.d.)

630

Belastingjaar?

2026

Vaste lasten 10 E.

Welke voorschotbedragen betaalt u maandelijks aan de nutsbedrijven?

0

Gas:

Elektra:

89

Water:

26

Stadsverwarming:

193

Anders:

nvt

Te weten:

0

Wat is uw jaarverbruik voor gas/ elektriciteit en water? Gas (m³):

0

Elektriciteit hoog (kWh):

0

Elektriciteit laag (kWh):

0

Elektriciteit totaal (kWh):

2440

Water (m³):

136

Stadsverwarming (GJ):

31,068

Anders:

0

Met hoeveel bewoners bewoonde u de woning? Aantal:

4

Vaste lasten 10 F.

Vragenlijst

VRAAG

ANTWOORD

Zijn er lease- en/of huurkoopcontracten?
(Bijvoorbeeld keuken, kozijnen, cv-ketel, etc.)

Nee

Zo ja, welke?

Zijn deze contracten overdraagbaar op de koper?
Let op! Veel lease- en huurkoopcontracten zijn niet langer overdraagbaar op een koper. Neem hiervoor contact op met de betreffende leverancier.

Hoe lang lopen de contracten nog en wat is de eventuele afkoopsom?
Afkoopsom:

Duur:

Vaste lasten 10 G.

Als er sprake is van erfpacht of opstalrecht hoe hoog is dan de canon per jaar?

0

Heeft u alle canons betaald?

N.v.t

Is de canon afgekocht?

N.v.t

Zo ja, tot wanneer?

Vaste lasten 10 H.

Heeft u alle gemeentelijke belastingen die u verschuldigd bent al betaald?

Nee

Zijn er variabele bedragen voor gemeenschappelijke poorten, inritten of terreinen?

Nee

Zo ja, hoe hoog en waarvoor?

Vaste lasten 10 I.

Heeft u, om in de straat te parkeren, een parkeervergunning nodig?

Nee

Hoeveel parkeervergunningen kunnen er maximaal worden aangevraagd?

Wat zijn de kosten voor deze parkeervergunning(en) per jaar?

Garanties 11 A.

Zijn er lopende onderhoudscontracten en/of garantieregelingen overdraagbaar aan de koper?
(Zoals dakbedekking, cv-installatie, dubbele beglazing, etc.)

Nee

Zo ja, welke?

Nadere informatie 12 A.

Overige zaken(Overige zaken die de koper naar uw mening moet weten)

geen







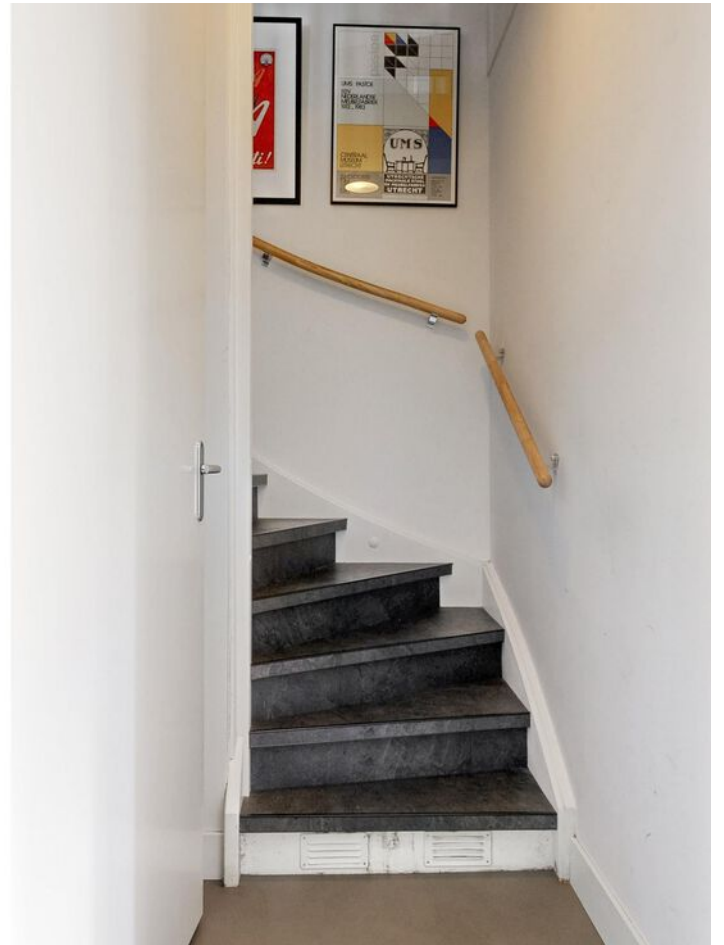







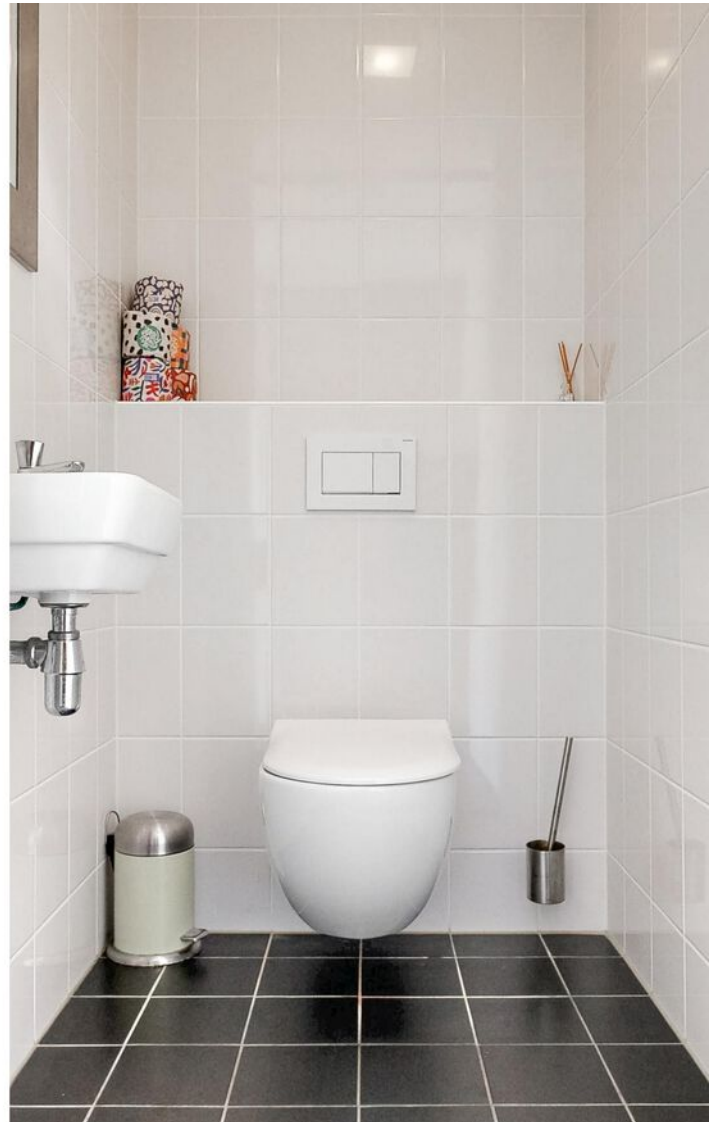

























Plattegrond

MIDDELHOEVE 24 SITUATIE



DEZE PLATTEGRONDEN ZIJN MET DE GROOTSTE ZORG
SAMENGESTELD EN DIENEN TER INDICATIE.
ER KUNNEN GEEN RECHTEN AAN WORDEN ONTLEEND.
© WWW.GROENHUIS360.NL

Plattegrond

MIDDELHOEVE 24 BEGANE GROND



DEZE PLATTEGRONDEN ZIJN MET DE GROOTSTE ZORG
SAMENGESTELD EN DIENEN TER INDICATIE.
ER KUNNEN GEEN RECHTEN AAN WORDEN ONTLEEND.
© WWW.DROOMHUIS360.NL

Plattegrond

MIDDELHOEVE 24 1E VERDIEPING

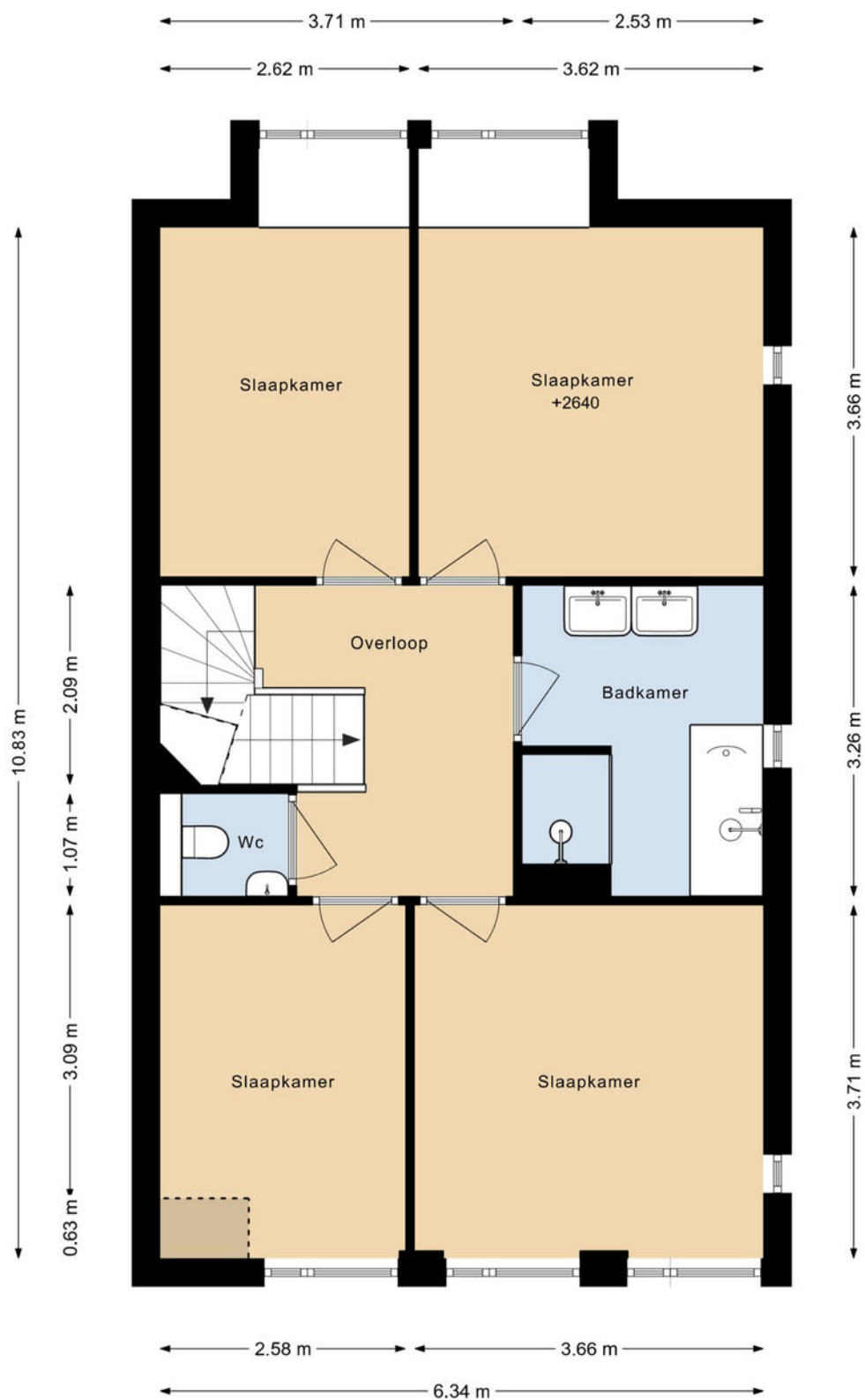

DEZE PLATTEGRONDEN ZIJN MET DE GROOTSTE ZORG
SAMENGESTELD EN DIENEN TER INDICATIE.
ER KUNNEN GEEN RECHTEN AAN WORDEN ONTLEEND.
© WWW.DROOMHUIS360.NL

Plattegrond

MIDDELHOEVE 24 2E VERDIEPING



DEZE PLATTEGRONDEN ZIJN MET DE GROOTSTE ZORG
SAMENGESTELD EN DIENEN TER INDICATIE.
ER KUNNEN GEEN RECHTEN AAN WORDEN ONTLEEND.
© WWW.DROOMHUIS360.NL

Plattegrond

MIDDELHOEVE 24 KAST

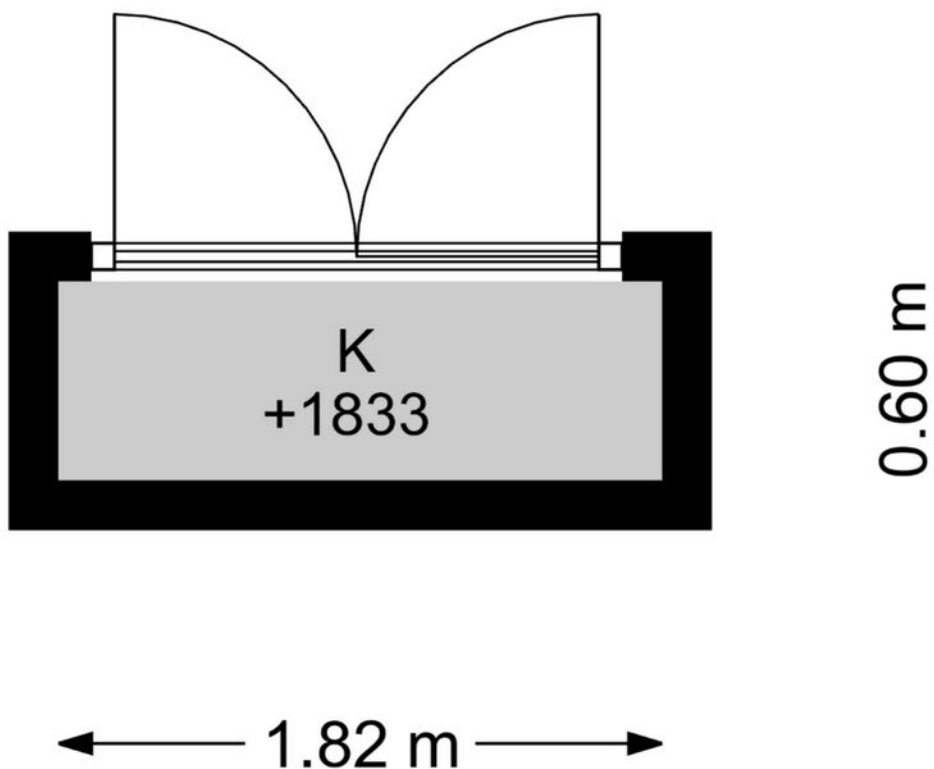

DEZE PLATTEGRONDEN ZIJN MET DE GROOTSTE ZORG
SAMENGESTELD EN DIENEN TER INDICATIE.
ER KUNNEN GEEN RECHTEN AAN WORDEN ONTLEEND.
© WWW.DROOMHUIS360.NL

Kadastrale kaart

Kadastrale kaart

Uw referentie: ---



0 5 10 15 20 25m

<p>12345 Perceelnummer</p> <p>25 Huisnummer</p> <p>— Vastgestelde kadastrale grens</p> <p>— Voorlopige kadastrale grens</p> <p>— Administratieve kadastrale grens</p> <p>— Bebouwing</p>	<p>Schaal 1: 500</p> <p>Kadastrale gemeente Jutphaas</p> <p>Sectie G</p> <p>Perceel 3980</p>	
--	--	--

Voor een eensluidend uittreksel, geleverd op 8 juni 2026
De bewaarder van het kadaster en de openbare registers

Aan dit uittreksel kunnen geen betrouwbare maten worden ontleend.
De Dienst voor het kadaster en de openbare registers behoudt zich de intellectuele eigendomsrechten voor, waaronder het auteursrecht en het databankenrecht.

Locatie op de kaart

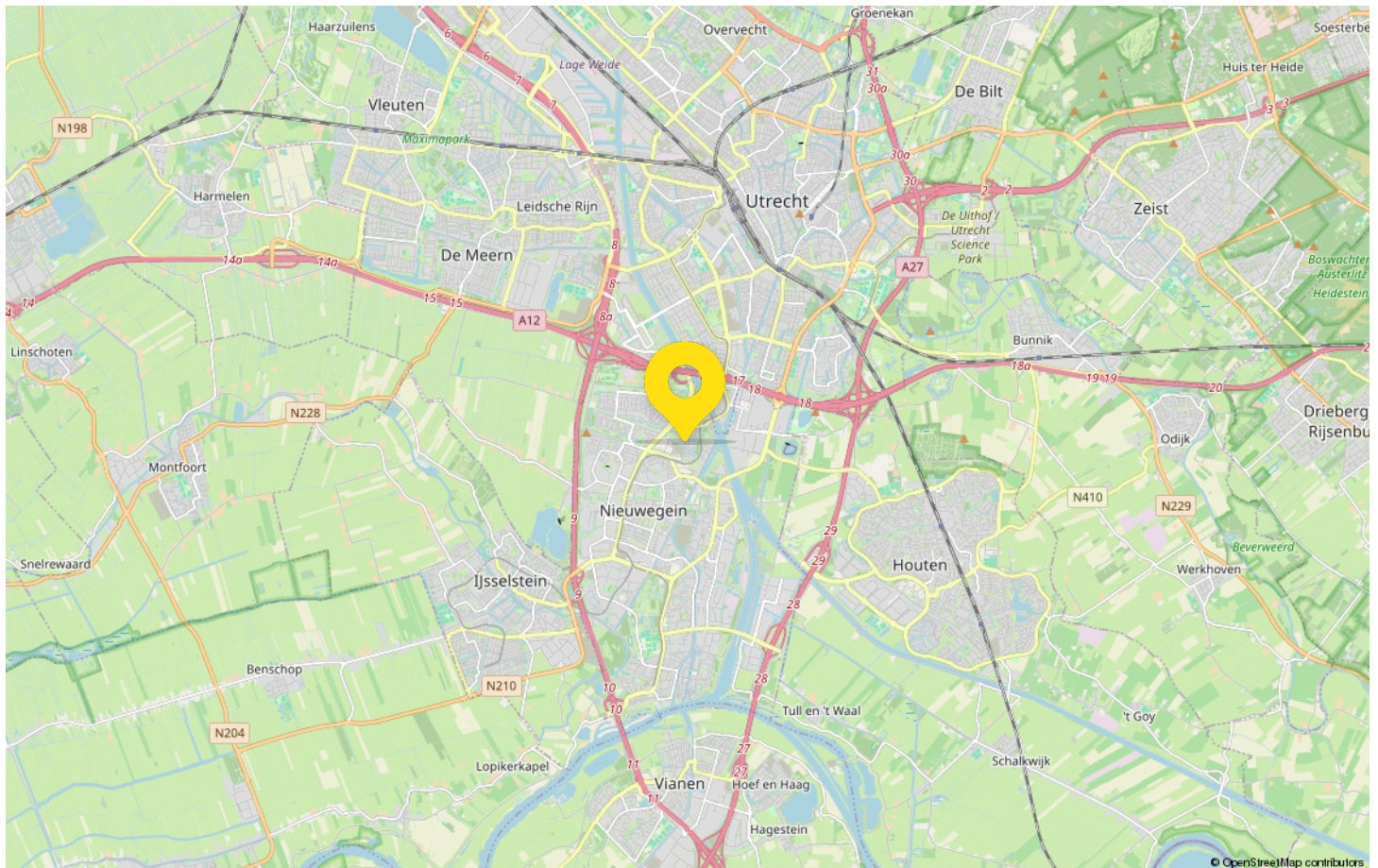
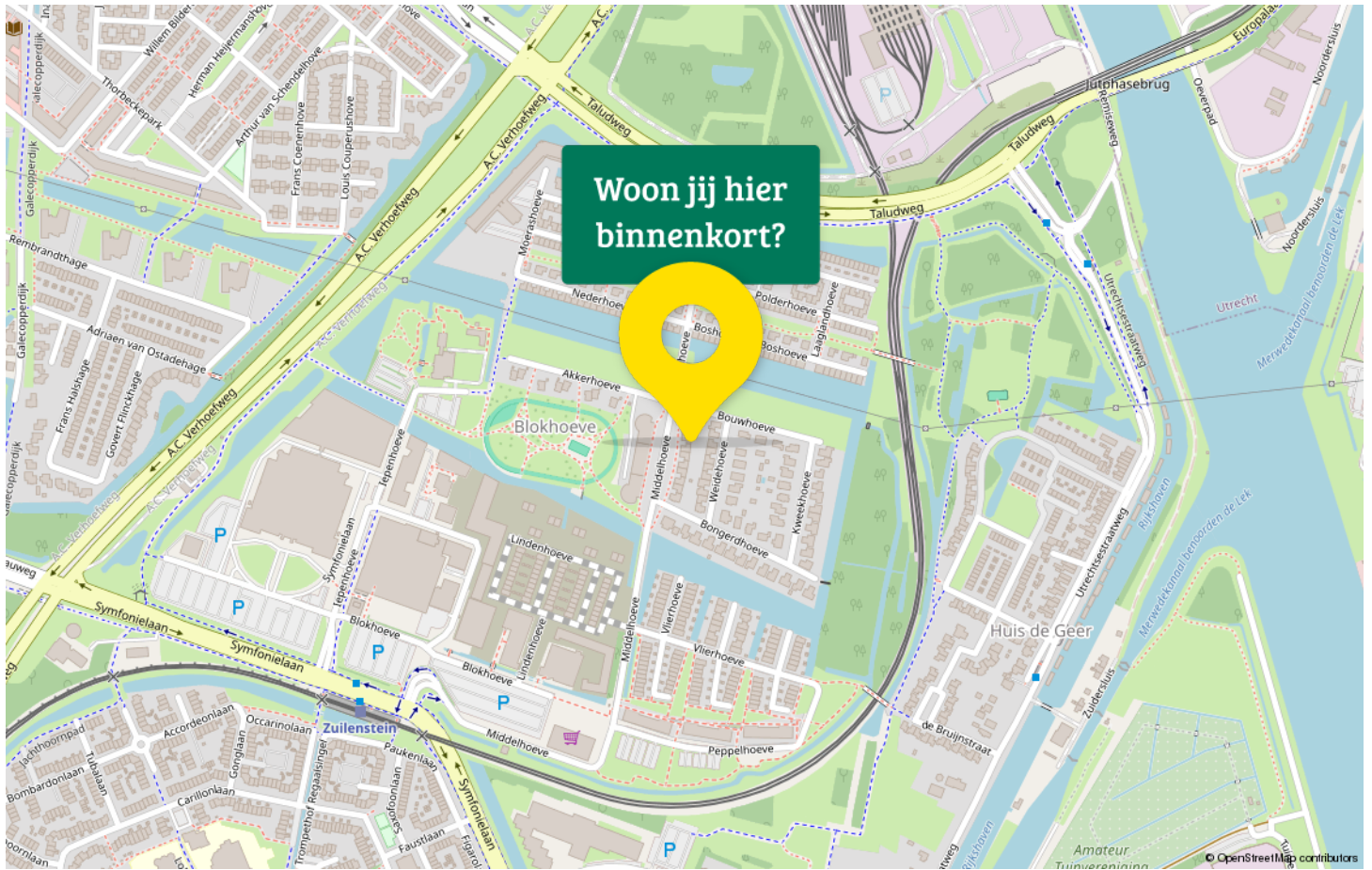

Maak kennis met Nieuwegein!

Welkom in Nieuwegein, de meest complete stad in het midden van het land!

Nieuwegein is een moderne vooruitstrevende stad met een mooie mix van wonen, stadse gemakken, uitgebreide voorzieningen, veel groen en rust. Met een gunstige ligging in het midden van het land en nabij grote steden als Utrecht en Amsterdam, is het een populaire keuze voor woningzoekers. De stad is goed verbonden via openbaar vervoer, fiets- en snelwegen, waardoor het gemakkelijk is om de rest van Nederland te bereiken.



Voor woningkopers die op zoek zijn naar een levendige stad biedt Nieuwegein tal van mogelijkheden. Van moderne nieuwbouwwoningen tot karakteristieke huizen, er is voor elk wat wils.

Nieuwegein bestaat uit allerlei wijken die elk een eigen karakter hebben, vaak met een winkelcentrum voor de dagelijkse boodschappen, scholen en voorzieningen. Qua sport, ontspanning en recreatie kan je met Nieuwegein ook alle kanten op. Een theater, zwembad, veel sportgelegenheden, winkelcentrum CityPlaza en een groot aanbod van restaurants maakt Nieuwegein een aantrekkelijke plaats om te wonen.

Maar mocht je nou ook behoefte hebben aan rust en natuur, dan heeft Nieuwegein ook veel te bieden. Met prachtige parken (zoals het Park Oudegein en het Natuurkwartier) en de rivier De Lek, kunnen bewoners genieten van wandelingen, fietsroutes en ontspanning in een groene omgeving.

Jouw burens zijn ook divers; jongeren, gezinnen en senioren, je vindt ze hier allemaal. Op de pagina Statistieken van deze woningbrochure, vind je de exacte samenstelling van de wijk waarin deze woning te koop staat.



Moen jouw Garantiemakelaar

Jouw huis ... jouw plek waar je graag bent om te ontspannen. En de plek waar jij mooie herinneringen maakt. Eigenlijk is jouw huis dus gewoon jouw (thuis)basis. En dat begrijpen wij als geen ander. Het gaat namelijk niet alleen om de stenen, maar ook over jou. En daarom verdien je een goede en soepele samenwerking met je makelaar en een mooi resultaat!

Onze enorme passie en jarenlange ervaring in verkoop, aankoop en taxatie van woningen vormt onze basis. Daarbovenop komt het feit dat als je zaken met ons doet, je ervan op aan kunt dat afspraken worden nagekomen, wij altijd goed bereikbaar zijn en met plezier investeren in persoonlijk persoonlijke aandacht. Want we geloven dat wij alleen zo succesvol voor je kunnen zijn.

Ons team heeft een enorme schat aan ervaring en een frisse en moderne blik op ons vak. Jouw woonomgeving heeft voor ons geen geheimen. Wij zijn geboren in de regio en wonen waar wij werken, dus wij weten wat er speelt. Inmiddels hebben wij een uitgebreid en actief netwerk. En dat alles zetten wij natuurlijk graag voor je in.

Je klopt bij ons aan voor het kopen en verkopen van je woning, de verhuur van je woning, een taxatie en een hypotheekadvies. Kortom: wij zijn jouw woningmakelaar in Nieuwegein en omgeving. Je ziet ons dus in Nieuwegein, Maarsse, Utrecht, Vleuten, De Meern, IJsselstein, Benschop, Lopik, Vianen, Houten en Breukelen.

Naast NVM makelaar zijn wij ook Garantiemakelaar met een groot landelijk groen/geel netwerk. Vanuit ons kantoor midden in het stadshart van Nieuwegein zijn wij je graag van dienst.

Wanneer spreken wij af?

Warme groet, Rob Moen en Dennis Wentink



Adresgegevens

Plein 1971-6

3431 JR Nieuwegein

Wij zijn bereikbaar via:

030-6076060

nieuwegein@moenmakelaars.nl

www.moenmakelaars.nl

Veelgestelde vragen

1. Wanneer ben ik in onderhandeling?

Je bent officieel in onderhandeling als de verkoper reageert op jouw bod. Bijvoorbeeld als de verkoper een tegenbod doet. Als de verkopende makelaar aangeeft dat hij jouw bod met de verkoper zal overleggen, betekent dat dus nog niet dat je in onderhandeling bent.

2. Mag een makelaar doorgaan met bezichtigen als er al over een bod onderhandeld wordt?

Dat mag. Een onderhandeling hoeft nog niet tot een verkoop te leiden. De verkoper kan daarnaast graag willen weten of er meer belangstelling is. De eersteieder hoeft nog niet de beste te zijn. Daarom gaan de bezichtigingen door. Er mag ook met meer dan één gegadigde tegelijk worden onderhandeld. De makelaar moet dat dan wel duidelijk gemeld hebben. Vaak zal de verkopende makelaar aan belangstellenden vertellen dat hij, zoals dat heet, 'onder bod' is. Een belangstellende mag dan wel een bod uitbrengen, maar krijgt daar geen antwoord op tot de onderhandeling met de eerste geïnteresseerde beëindigd is. De makelaar zal geen mededelingen doen over de hoogte van biedingen, dit zou overbieden kunnen uitlokken.

3. Kan een verkoper de vraagprijs van een woning tijdens de onderhandeling verhogen?

Het antwoord is ja. Als de vraagprijs alleen een uitnodiging is tot het doen van een bod (zie ook vraag 5), dan kan de verkoper ook besluiten de vraagprijs te verlagen of te verhogen. Tijdens een onderhandeling doen partijen vaak over en weer biedingen. Als de potentiële koper een tegenbod doet wat afwijkt van het bod dat de verkopende partij eerder heeft gedaan, dan vervalt dit eerdere bod van de verkopende partij. Dus ook als partijen 'naar elkaar toekomen' in het biedingproces, kan de verkoper ineens besluiten om toch zijn tegenbod weer te verhogen en de koper om zijn bod weer te verlagen.

4. Hoe komt de koop tot stand?

Als verkoper en koper het eens worden over de belangrijkste zaken bij de koop (prijs, opleveringsdatum en ontbindende voorwaarden) dan legt de verkopende makelaar de afspraken schriftelijk vast in de koopakte. Ontbindende voorwaarden zijn een belangrijk onderwerp. Je krijgt als koper niet automatisch een ontbindende voorwaarde voor de financiering, dit moet

je melden bij het uitbrengen van jouw bod. Het is belangrijk dat de partijen het ook eens zijn over aanvullende afspraken en ontbindende voorwaarden voordat de koopakte wordt opgemaakt. Naast de eerder genoemde punten worden meestal nog enkele aanvullende afspraken in de koopakte opgenomen, denk bijvoorbeeld aan een boeteclausule. Zodra verkoper en koper de koopakte hebben ondertekend en de koper (of eventueel de notaris) een kopie van de akte heeft ontvangen, treedt voor de particuliere koper de wettelijke bedenktijd in werking. Binnen deze bedenktijd kan de koper alsnog afzien van de aankoop van de woning. Ziet de koper tijdens deze bedenktijd niet af van de koop, zijn de financiën rond en vormen ook eventuele andere ontbindende voorwaarden geen obstakel meer, dan zal op de afgesproken opleveringsdatum de overdracht plaatsvinden bij de notaris.

5. Als ik de vraagprijs bied, moet de verkoper de woning dan aan mij verkopen?

Over deze vraag bestaan veel misverstanden. Het hoogste rechtscollege, de Hoge Raad, heeft bepaald dat als je de vraagprijs uit een advertentie of een woongids biedt, je dan een bod doet. De vraagprijs wordt dus gezien als een uitnodiging tot het doen van een bod. De verkoper kan dan nog beslissen of hij jouw bod wel of niet aanvaardt of dat hij zijn makelaar een tegenbod laat doen.

6. Mag een makelaar tijdens de onderhandeling het systeem van verkoop wijzigen?

Dat mag. Één van de partijen mag de onderhandeling beëindigen. Soms zijn er zoveel belangstellenden die de vraagprijs bieden of benaderen, dat het moeilijk is te bepalen wie de beste koper is. In dat geval kan de verkopende makelaar, natuurlijk in overleg met de verkoper, besluiten de lopende onderhandeling af te breken en de biedprocedure te wijzigen. Uiteraard dient hij eerst de eventueel gedane toezeggingen na te komen (zie ook vraag 8 en 9). De makelaar kiest vervolgens bijvoorbeeld voor een inschrijvingsprocedure. Alle bidders hebben dan een gelijke kans om een hoogste bod uit te brengen.



Zorgeloos van je nieuwe woning genieten

7. Wat is een optie?

Een optie in juridische zin geeft een partij de keuze om door een eenzijdige verklaring een koopovereenkomst met een andere partij te sluiten. Partijen zijn het dan wel eens over de voorwaarde van de koop, maar de koper krijgt bijvoorbeeld nog een week bedenktijd. Bij de aankoop van een nieuwbouwwoning is zo'n optie nog wel gebruikelijk. Bij het aankopen van een bestaande woning niet. Het begrip 'optie' wordt daarbij vaak ten onrechte gebruikt. Dan heeft het de betekenis van bepaalde toezeggingen die een verkopende NVM-makelaar kan doen aan een belangstellende koper tijdens het onderhandelingsproces. Zo'n toezegging kan bijvoorbeeld inhouden dat een belangstellende koper een paar dagen de tijd krijgt om na te denken over een bod. De NVM-makelaar zal in de tussentijd proberen niet met een andere partij in onderhandeling te gaan. De belangstellende koper kan deze tijd gebruiken om een beter inzicht te krijgen in

zijn financiering of in de gebruiksmogelijkheden van de woning. Een optie kun je niet eisen; de verkoper en verkopende NVM-makelaar beslissen zelf of er in een onderhandelingsproces bepaalde toezeggingen worden gedaan.

8. Dient de NVM makelaar met mij in onderhandeling te gaan, als ik als eerste een bezichtiging aanvraag of als eerste een bod uitbreng?

Het antwoord op deze vraag is nee. De verkopende NVM-makelaar bepaalt samen met de verkoper de verkoop-procedure. De verkopende NVM-makelaar heeft wel de verplichting je daarover te informeren. Het is verstandig als je serieus belangstelling hebt de NVM-makelaar te vragen wat jouw positie is. Dat kan veel teleurstelling voorkomen. Doet de NVM-makelaar je een toezegging, dan dient hij die na te komen.

Deze informatie is met de grootst mogelijke zorg samengesteld. Toch kunnen wij niet altijd voorkomen dat de informatie enigszins afwijkt van hetgeen je in of rond de woning ziet of heeft gezien. Dit kan met name gelden voor (bouw) tekeningen, schetsen, afmetingen en maatvoeringen. Hieraan kunnen dan ook geen rechten worden ontleend. Door ons wordt geen aansprakelijkheid aanvaard behoudens voor zover de door ons verplicht afgesloten

beroepsaansprakelijkheidsverzekering in voorkomend geval aanspraak op een uitkering geeft. Vraagprijzen zijn kosten koper. Alle verstrekte informatie dien je in het kader van het BW niet te beschouwen als een aanbod, doch als een uitnodiging om in onderhandeling te treden. Voor een eventuele vermelding van onjuiste gegevens aanvaarden wij geen enkele aansprakelijkheid.

Van bezichtiging tot aankoop

Volg de route met de vragen



Gefeliciteerd!

De overdracht

Je ontvangt een uitnodiging van de notaris om met de verkoper de transport-akte te komen ondertekenen. Voor die tijd krijg je de conceptakten en de nota van afrekening van de notaris toegestuurd. Je ondertekent samen met de verkoper (of met een gevolmachtigde van de verkoper) de leveringsakte bij de notaris.

Statistieken

Buurtinformatie - Nieuwegein / Blokhoeve

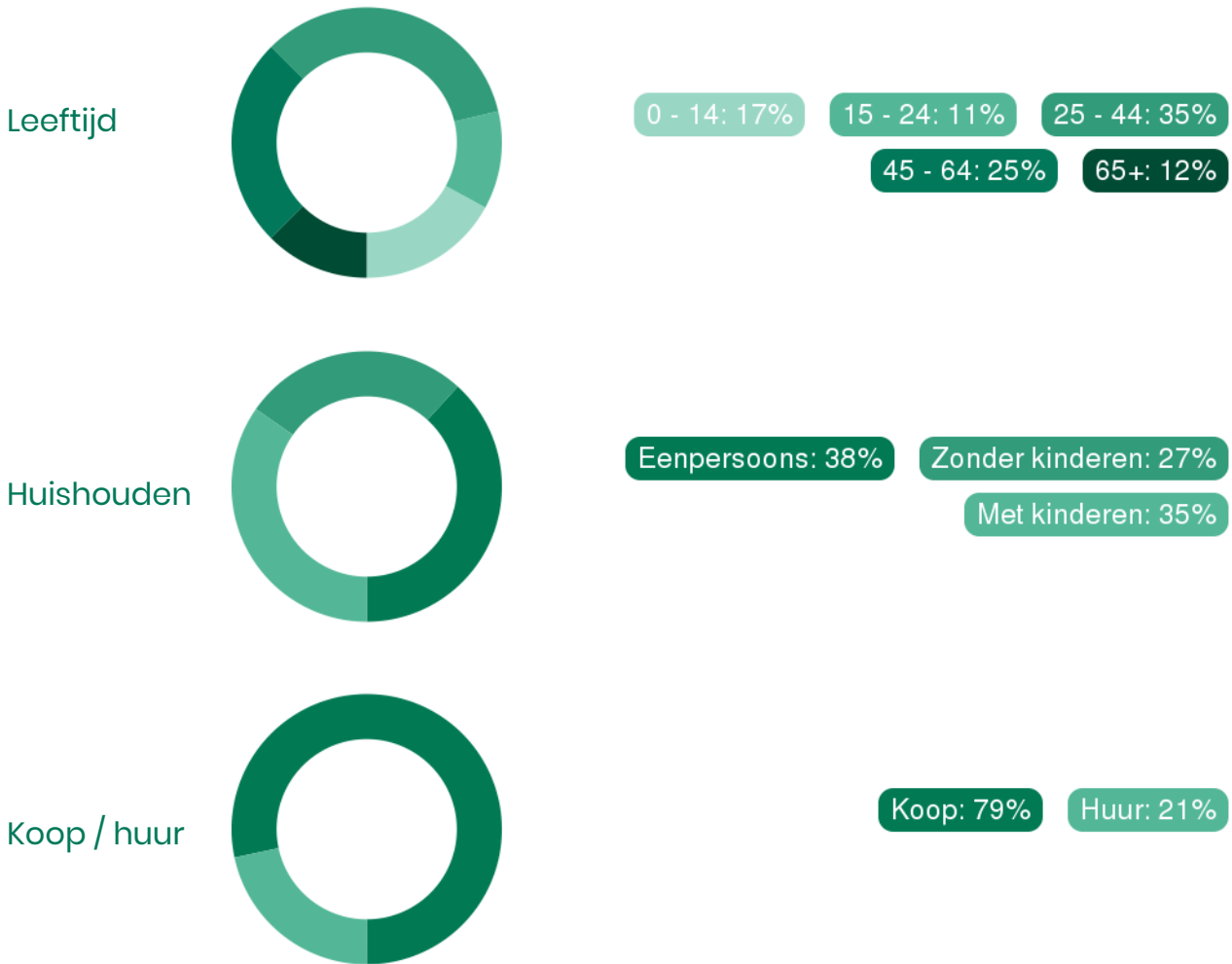

53%
man

47%
vrouw



1,1 per huishouden

Gemiddelde woningwaarde:
€ 489.000



Interesse in deze woning?

Neem contact met ons op voor meer informatie.

030-6076060

nieuwegein@moenmakelaars.nl

www.moenmakelaars.nl



Moen Garantiemakelaars
Plein 1971-6
3431 JR Nieuwegein

030-6076060
nieuwegein@moenmakelaars.nl
www.moenmakelaars.nl

