



**ben-s.nl**  
& partners makelaardij

050 - 313 30 00  
makelaardij@ben-s.nl  
[www.ben-s.nl](http://www.ben-s.nl)



# VINDICATSTRAAT 21 A

## GRONINGEN

VRAAGPRIJS € 315.000 K.K.

# KENMERKEN



## WOONOPPERVLAKTE

82 m<sup>2</sup>

## PERCEELOPPERVLAKE

0 m<sup>2</sup>

## INHOUD

280 m<sup>3</sup>

## TYPE WONING

appartement

## BOUWJAAR

1926

## ISOLATIE

dakisolatie, muurisolatie, dubbel glas

## AANTAL KAMERS

3

## VERWARMING

c.v.-ketel

## AANTAL SLAAPKAMERS

2

## ENERGIELABEL

B

# OMSCHRIJVING

## KORT

Verrassend ruime (ca. 82 m<sup>2</sup>) en heerlijk lichte jaren '20 bovenwoning aan de Vindicatstraat 21a te Groningen. Onlangs smaakvol en goed gemoderniseerd en gerenoveerd! De woning is dan ook instapklaar te noemen.

## OMGEVING

Dit appartement is gevestigd in de Tuinwijk in Groningen, een relatief rustige woonwijk aan de rand van het centrum. Het appartement is goed bereikbaar met veel voorzieningen in de buurt, waaronder 2 winkelcentra en het Zernike campus. Verder is de ligging perfect met een treinstation, station Noord om de hoek en op fietsafstand van het centrum.

Ook het Noorderplantsoen ligt op loopafstand van het huis. Daarnaast is de dichtstbijzijnde uitvalsweg op 2 minuten rijden. Leuk om te vermelden is de kinderspeelplaats iets verderop in de straat en het veilige, afgesloten binnenterrein. Hier heb je ook nog een eigen fietsenberging.

## INDELING

Begane grond: bij binnenkomst valt meteen de hal met leuke Portugese tegelvloer op.

Eerste verdieping: de overloop biedt toegang tot de ruime woonkamer met half open keuken (woonkamer en keuken samen ca 32m<sup>2</sup>). Grote raampartijen aan de voor- en de achterzijde zorgen voor een prachtig licht in de woonkamer. Het balkon waar je 's ochtends begint met een kopje koffie in de zon, is bereikbaar via de keuken, aan de achterzijde van het huis. De keuken is geplaatst in 2026. Het toilet, de wasmachineaansluiting en de meterkast zijn eveneens te vinden op deze verdieping.

Tweede verdieping: een vaste trap naar de tweede verdieping brengt je naar twee mooie slaapkamers (12 en 9 m<sup>2</sup>) voorzien van dakkapellen. Eén van de slaapkamers heeft aansluitend een inloopkast (6 m<sup>2</sup>), die zo groot is dat je er ook een leuke werkruimte van kan maken. De hagelnieuwe (2026) badkamer (2.3 m<sup>2</sup>) is voorzien van een stak wastafelmeubel en een douche.

Derde verdieping: op de overloop bevindt zich een vlizotrap naar de vliering onder de kap. Handig om lekker veel spullen op te bergen.

## ALGEMEEN

- oorspronkelijk bouwjaar 1926;
- in 2007 casco-renovatie;
- in 2026 fraai gemoderniseerd;
- met aparte berging op het binnenterrein;
- energielabel B;
- HR++ beglazing, kunststof kozijnen;
- dak- en muurisolatie;
- professionele en actie VvE;
- VvE bijdrage slechts € 75,- per maand;
- echt leuk appartement!

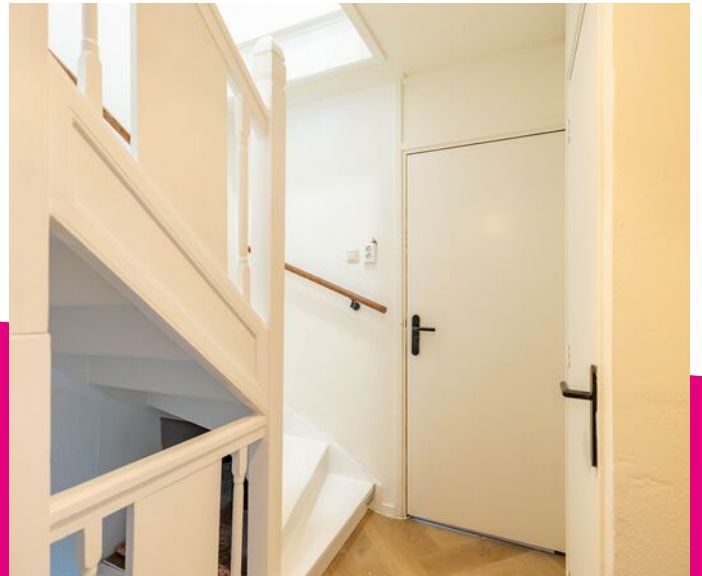









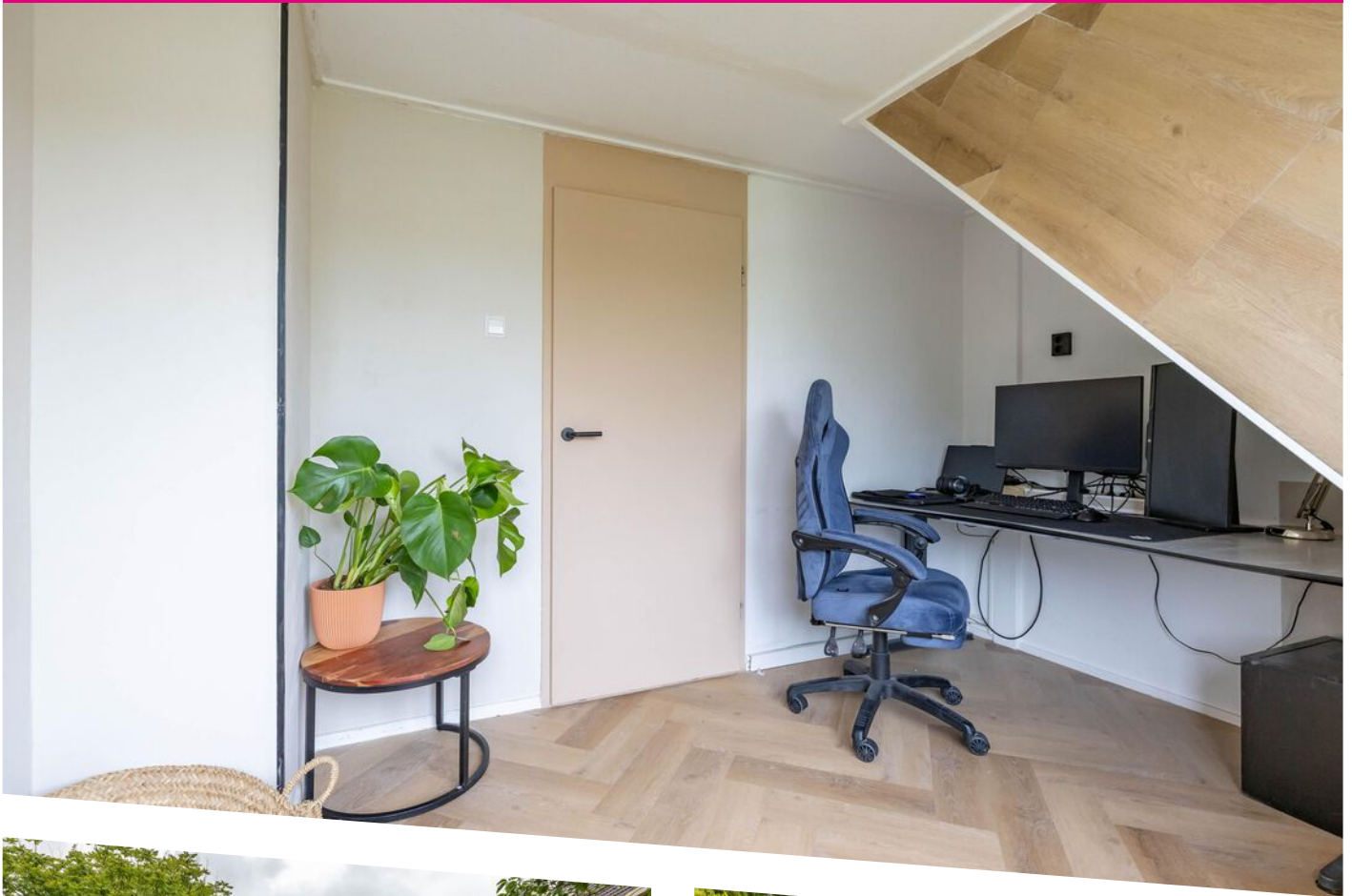

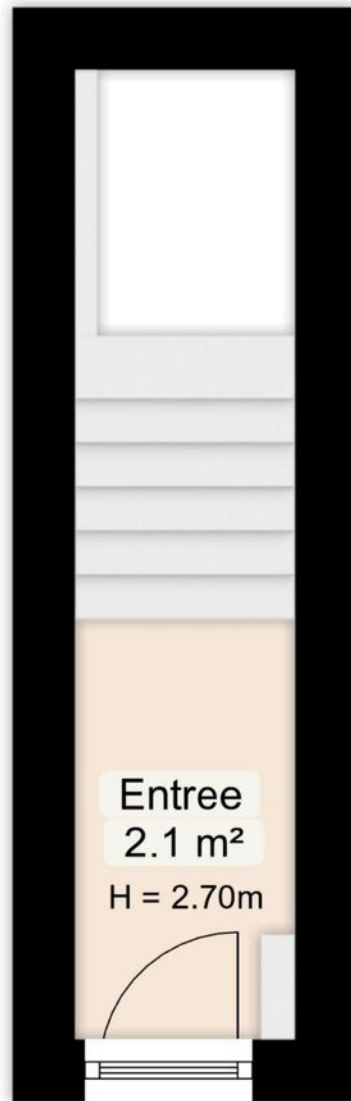

2.00 m

← 1.05 m →

Deze plattegrond is opgesteld door Meethuis©.  
Aan de plattegrond kunnen geen rechten worden ontleend.

PLATTEGROND  
Begane grond

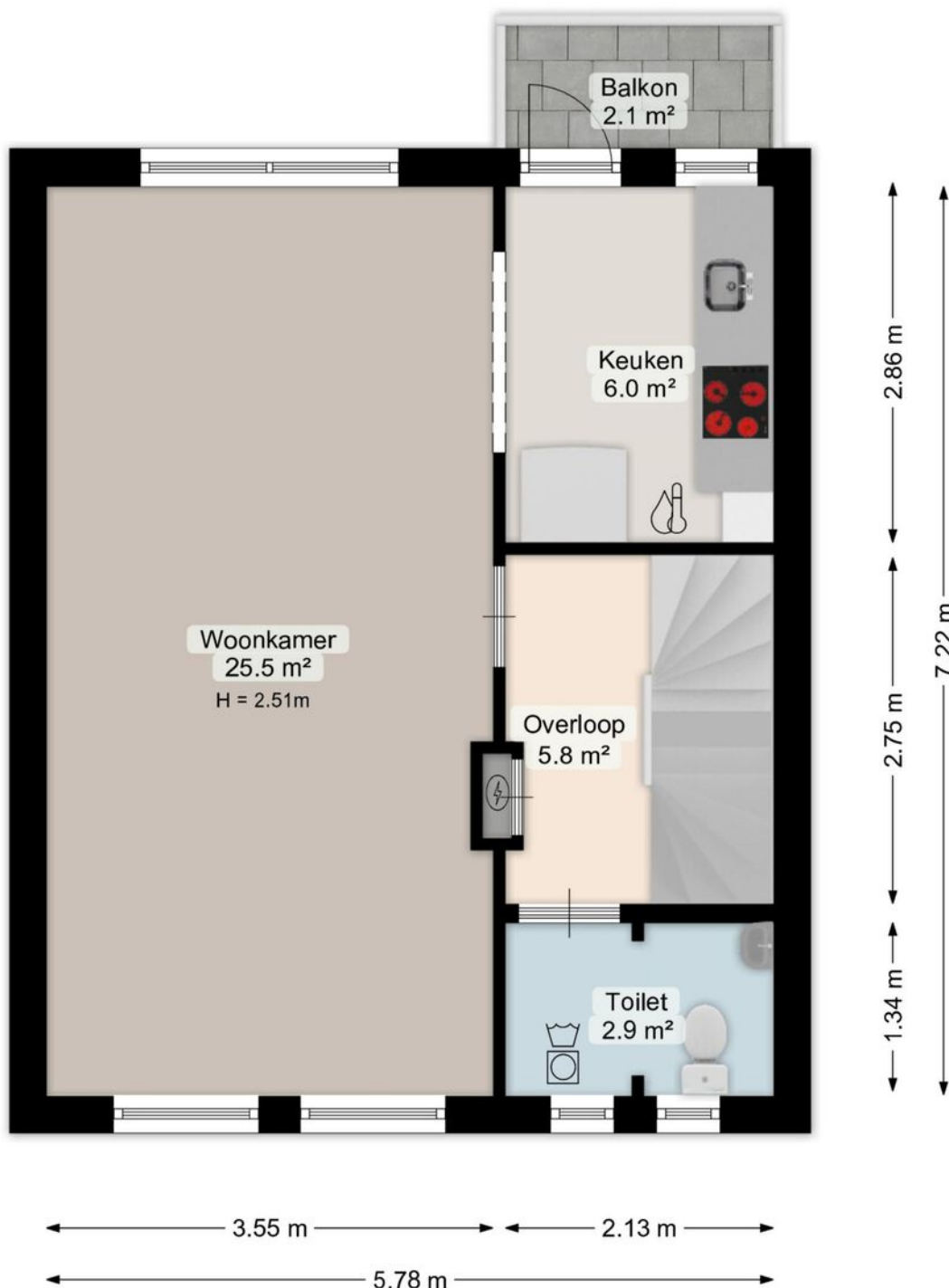

Deze plattegrond is opgesteld door Meethuis©.  
Aan de plattegrond kunnen geen rechten worden ontleend.

# PLATTEGROND

Eerste verdieping

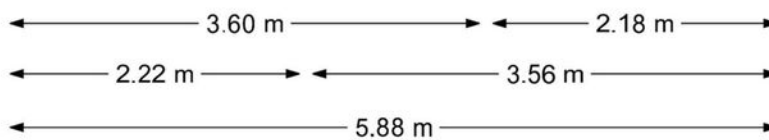
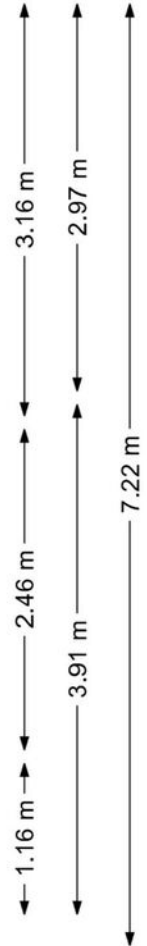
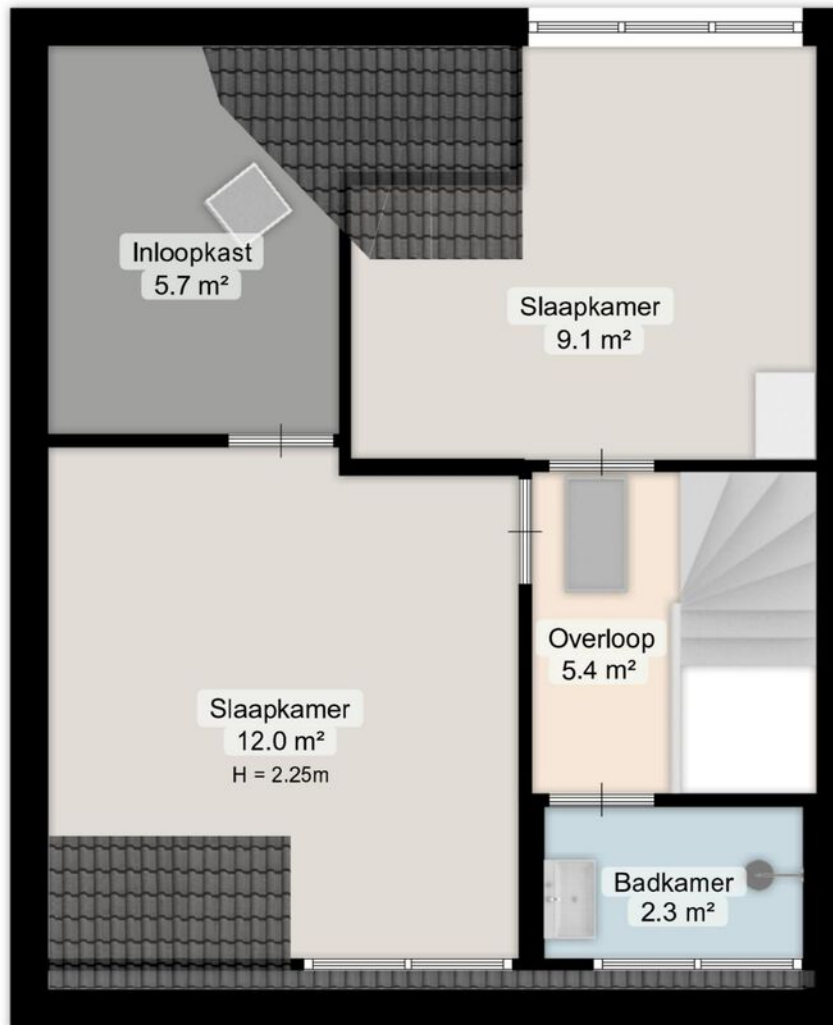

Deze plattegrond is opgesteld door Meethuis©.  
Aan de plattegrond kunnen geen rechten worden ontleend.

# PLATTEGROND

Tweede verdieping

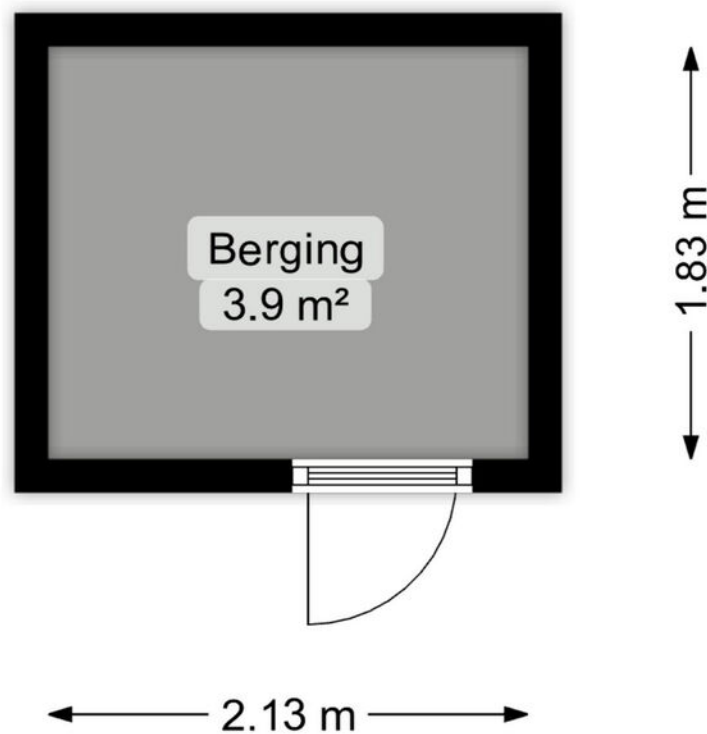

Deze plattegrond is opgesteld door Meethuis©.  
Aan de plattegrond kunnen geen rechten worden ontleend.

# PLATTEGROND

Berging

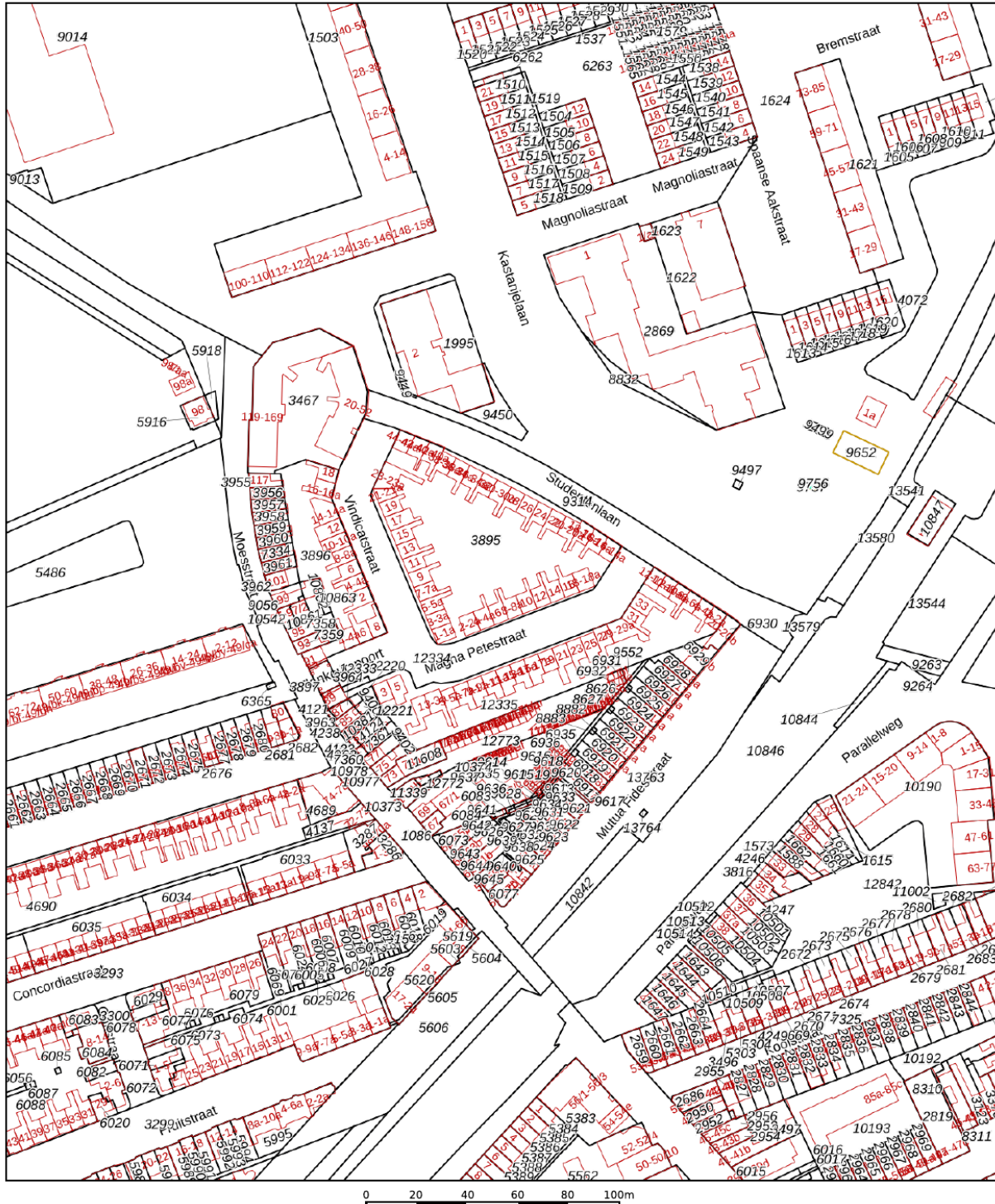

12345	Deze kaart is noordgericht	Schaal 1: 2000	
25	Perceelnummer	Kadastrale gemeente Groningen	
—	Huisnummer	Sectie A	
—	Vastgestelde kadastrale grens	Perceel 3897	
—	Voorlopige kadastrale grens		
—	Administratieve kadastrale grens		
—	Bebouwing		

Voor een eensluitend uittreksel, geleverd op 12 januari 2026  
De bewaarder van het kadaster en de openbare registers

Aan dit uittreksel kunnen geen betrouwbare maten worden ontleend.  
De Dienst voor het kadaster en de openbare registers behoudt zich de intellectuele eigendomsrechten voor, waaronder het auteursrecht en het databankenrecht.

# KADASTRALE KAART

# LOCATIE OP DE KAART

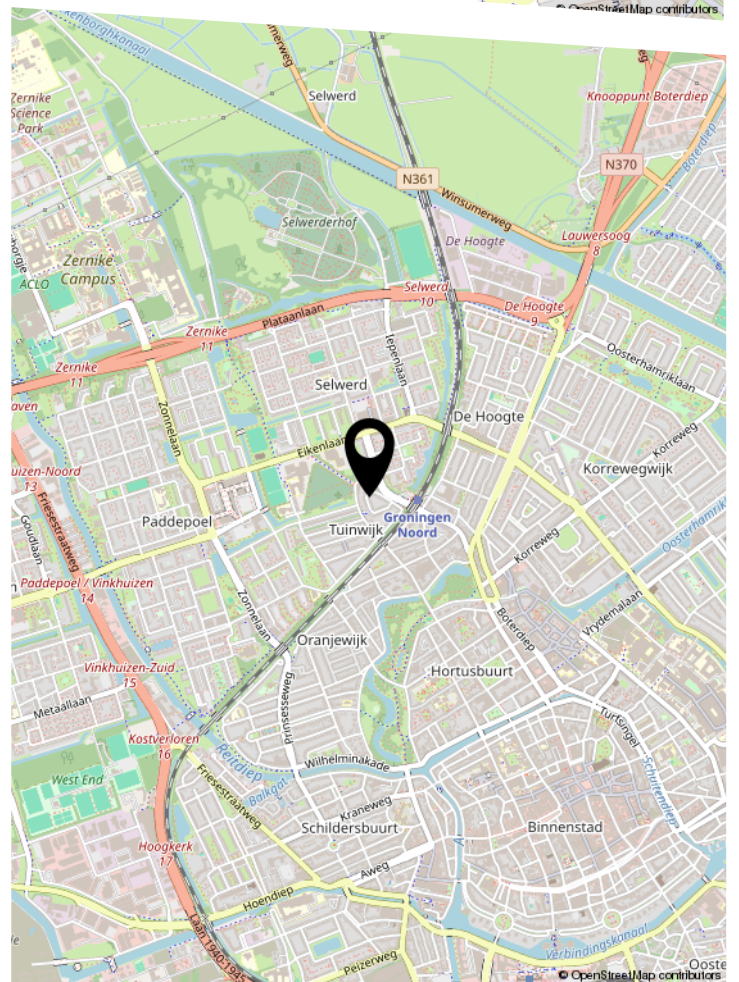
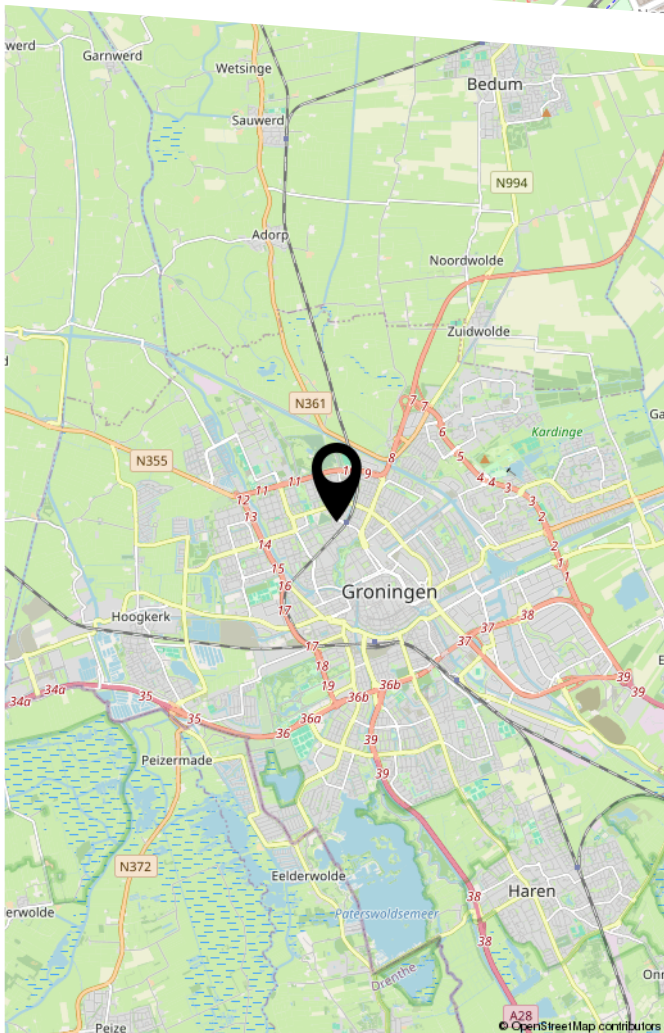
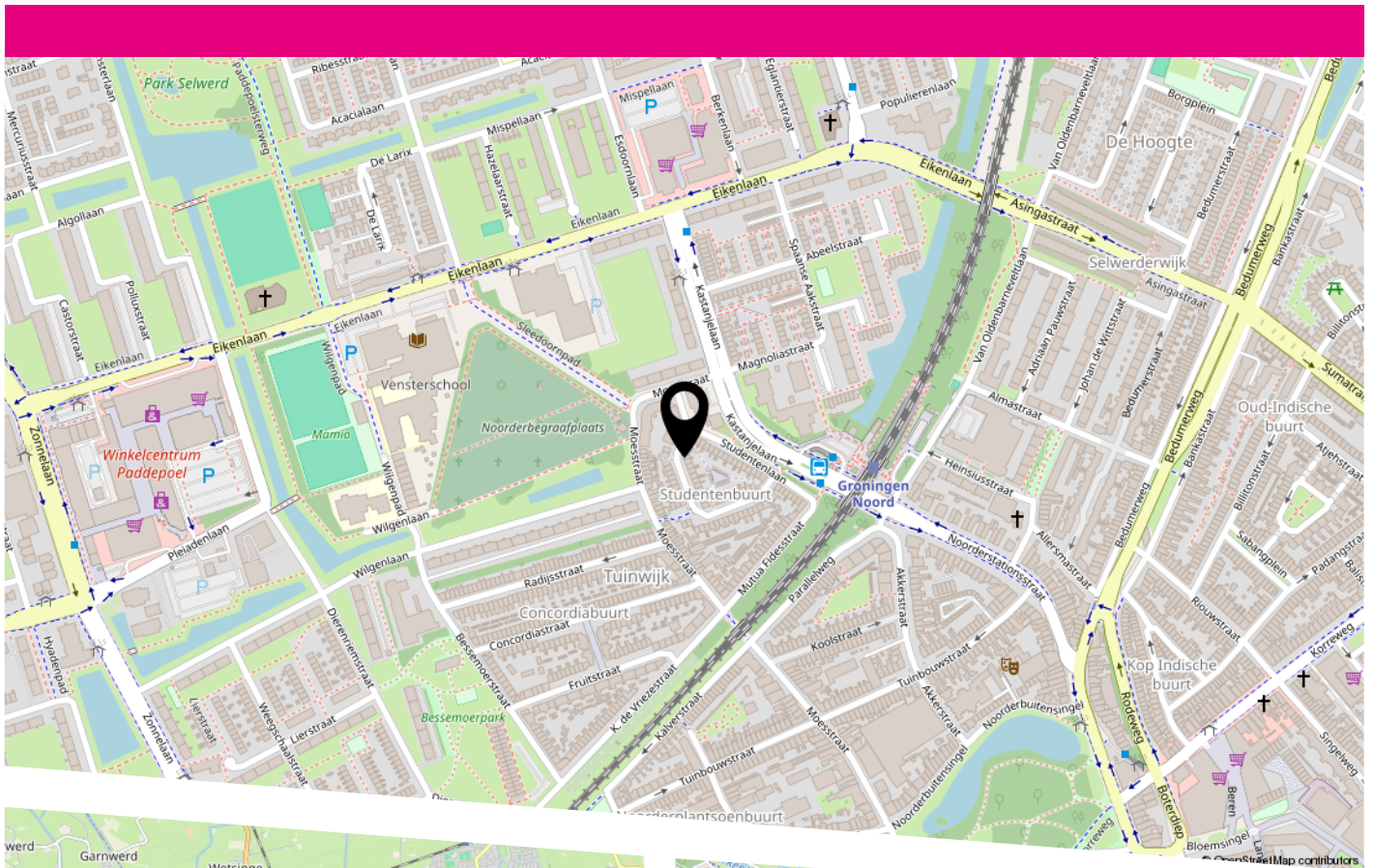

# LIJST VAN ZAKEN

	Blijft achter	Gaat mee	Ter overname	N.v.t.
<b>Woning - Interieur</b>				
(Voorzet) openhaard met toebehoren				X
Allesbrander				X
Houtkachel				X
(Gas)kachels				X
Designradiator(en)				X
Radiatorafwerking				X
Verlichting, te weten				
- inbouwspots/dimmers			X	
- opbouwspots/armaturen/lampen/dimmers	X			
- losse (hang)lampen			X	
- Plafonnière sweden bauhaus nieuw, keuken, bruin amber goud, past bij stijl keuken. kan voor 50,- ipv 89,-			X	
- plafonnière slaapkamer past bij sandy beach kleur verf muur, mag worden overgenomen 0 beschadiging gloednieuw. 30,-			X	
(Losse)kasten, legplanken, te weten				
- kledingkasten mogen worden overgenomen voor een prikkie, pax ikea glazen schuifwand kasten			X	
- vakjes kast voor 20,- is al wel prima ook ikea.			X	
Raamdecoratie/zonwering binnen, te weten				
- gordijnrails	X			
- gordijnen	X			
- overgordijnen				X
- vitrages	X			
- rolgordijnen				X
- lamellen	X			
- jaloezieën				X
- (losse) horren/rolhorren				X

# LIJST VAN ZAKEN

	Blijft achter	Gaat mee	Ter overname	N.v.t.
- Kapstok travertin (gloednieuw designer)		X		
-				X
Vloerdecoratie, te weten				
- vloerbedekking				X
- parketvloer				X
- houten vloer(delen)				X
- laminaat				X
- plavuizen				X
- lijm pvc visgraat vloer	X			
-				X
Overig, te weten				
- spiegelwanden	X			
- schilderij ophangstelsel				X
- ikea witte ladekast, 30,- incl glasplaat.	X			
- bank kan worden overgenomen voor 100,- , was nieuw 650,-				X
- tapijt en bijzet tafels 50,- (25,- p/s)			X	
- Schilderijen gaan mee, erfgoed opa.		X		
<b>Woning - Keuken</b>				
Keukenblok (met bovenkasten)			X	
Keuken (inbouw)apparatuur, te weten				
- kookplaat			X	
- (gas)fornuis				X
- afzuigkap	X			
- magnetron	X			
- oven	X			
- combi-oven/combimagnetron	X			

# LIJST VAN ZAKEN

	Blijft achter	Gaat mee	Ter overname	N.v.t.
- koelkast			X	
- vriezer				X
- koel-vriescombinatie				X
- vaatwasser				X
- Quooker				X
- koffiezetapparaat				X
- vaatwasser	X			
-				X
Keukenaccessoires, te weten				
- alle keuken accessoires wat niet inbouw is gaat mee		X		
-				X
-				X
-				X
-				X
-				X
-				X
-				X
<b>Woning - Sanitair/sauna</b>				
Sauna met toebehoren				X
				X
				X
Toilet met de volgende toebehoren				
- toilet	X			
- toiletrolhouder			X	
- toiletborstel(houder)	X			
- fontein	X			
-				X

# LIJST VAN ZAKEN

	Blijft achter	Gaat mee	Ter overname	N.v.t.
-				X
Badkamer met de volgende toebehoren				
- ligbad				X
- jacuzzi/whirlpool				X
- douche (cabine/scherf)	X			
- stoomdouche (cabine)	X			
- wastafel	X			
- wastafelmeubel	X			
- planchet				X
- toiletkast	X			
- toilet				X
- toiletrolhouder				X
- toiletborstel(houder)				X
- Bosch wasmachine, met garantie			X	
- droger (is lichter om te verplaatsen en makkelijker, werkt ook perfect.		X		
<b>Woning - Exterieur/installaties/veiligheid/energiebesparing</b>				
Schotel/antenne				X
Brievenbus	X			
Kluis				X
(Voordeur)bel			X	
Alarminstallatie				X
(Veiligheids)sloten en overige inbraakpreventie	X			
Rookmelders	X			
(Klok)thermostaat	X			
Airconditioning				X
Screens	X			
Rolluiken				X

# LIJST VAN ZAKEN

	Blijft achter	Gaat mee	Ter overname	N.v.t.
Zonwering buiten				X
Telefoonaansluiting/internetaansluiting			X	
Veiligheidsschakelaar wasautomaat		X		
Waterslot wasautomaat		X		
Zonnepanelen				X
Oplaadpunt elektrische auto				X
raamfolie en extra rollen	X			
rolluik badkamer	X			
				X
				X
				X
Warmwatervoorziening, te weten				
- CV-installatie	X			
- boiler				X
- geiser				X
-				X
-				X
-				X
Isolatievoorzieningen (voorzetramen/radiatorfolie etc.), te weten				
- jumpax vloer onder pvc dempend 15 db en isolerend	X			
-				X
<b>Tuin - Inrichting</b>				
Tuinaanleg/bestrating				X
Beplanting		X		
Trapverlichting			X	
<b>Tuin - Verlichting/installaties</b>				

# LIJST VAN ZAKEN

	Blijft achter	Gaat mee	Ter overname	N.v.t.
Buitenverlichting				X
Tijd- of schemerschakelaar/bewegingsmelder				X
				X
<b>Tuin - Bebouwing</b>				
Tuinhuis/buitenberging				X
Kasten/werkbank in tuinhuis/berging				X
(Broei)kas				X
				X
				X
<b>Tuin - Overig</b>				
Overige tuin, te weten				
- (sier)hek				X
- vlaggenmast(houder)				X
-				X
-				X
<b>Overig - Contracten</b>				
CV: Nee				
Boiler: Nee				
Zonnepanelen: Nee				

# VRAGENLIJST

Vraag	Antwoord
<b>Bijzonderheden 1 A.</b>	
Zijn er nadat u het appartement in eigendom hebt gekregen nog andere, eventuele aanvullende notariële of onderhandse akten opgesteld met betrekking tot het appartement?	Nee
Zo ja, welke?	
<b>Bijzonderheden 1 B.</b>	
Zijn er mondelinge of schriftelijke afspraken gemaakt over aangrenzende percelen? (Denk hierbij aan regelingen voor het gebruik van een poort, schuur, garage, tuin, overeenkomsten met meerdere burens, toezeggingen, erfafscheidingen.)	Nee
Zo ja, welke zijn dat?	
<b>Bijzonderheden 1 C.</b>	
Wijken de huidige terreinafscheidingen af van de kadastrale eigendomsgrenzen? (Denk hierbij ook aan strookjes grond van de gemeente die u in gebruik heeft, of grond van u die gebruikt wordt door de burens.)	Nee
Zo ja, waaruit bestaat die afwijking?	
<b>Bijzonderheden 1 D.</b>	
Is een gedeelte van uw appartement, schuur, garage of schutting gebouwd op grond van de burens of andersom?	Nee
Zo ja, graag nader toelichten:	
<b>Bijzonderheden 1 E.</b>	
Heeft u grond van derden in gebruik?	Nee
Zo ja, welke grond?	
<b>Bijzonderheden 1 F.</b>	

# VRAGENLIJST

Vraag	Antwoord
Rusten er voor zover u weet 'bijzondere lasten en beperkingen' op het appartement? (‘Bijzondere lasten en beperkingen’ kunnen privaatrechtelijke beperkingen zijn zoals (lijdende) erfdienstbaarheden (bijvoorbeeld een recht van overpad), kwalitatieve verplichtingen, kettingbedingen, vruchtgebruik, voorkeursrecht (bijvoorbeeld een eerste recht van koop), opstalrecht, erfpacht, huurkoop. Het kan ook gaan om publiekrechtelijke beperkingen zoals een aanschrijving van de gemeente in het kader van een illegale verbouwing.)	Ja
Zo ja, welke?	VvE 74,77,- p/m (gezonde VVE) met regelmatige werkzaamheden. Glazen worden 3x per jaar gewassen, heggen gesnoeid, straat geveegd, roosters huizen schoongemaakt en schilderwerk wordt bijgehouden + gevel
<b>Bijzonderheden 1 G.</b>	
Is de Wet voorkeursrecht gemeenten van toepassing?	Nee
<b>Bijzonderheden 1 H.</b>	
Is er een anti-speculatiebeding en/of zelfbewoningsplicht van toepassing op het appartement?	Ja
Zo ja, hoe lang nog?	het mag niet verhuurd worden als dat wordt bedoeld, nog 3 jaar niet geloof ik..
<b>Bijzonderheden 1 I.</b>	
Is er sprake van een beschermd stads- of dorpsgezicht of loopt er een procedure tot aanwijzing daartoe?	Nee
Is er sprake van een gemeentelijk-, provinciaal-of rijksmonument of loopt er een procedure tot aanwijzing daartoe?	Nee
Is er volgens het bestemmingsplan sprake van een beeldbepalend of karakteristiek object?	Ja
<b>Bijzonderheden 1 J.</b>	
Is er sprake (geweest) van ruilverkaveling?	Nee
Zo ja, moet u hiervoor ruilverkavelingsrente betalen?	
Zo ja, hoeveel en voor hoe lang? Bedrag:	

# VRAGENLIJST

Vraag	Antwoord
Duur:	
<b>Bijzonderheden 1 K.</b>	
Is er sprake van onteigening?	Nee
<b>Bijzonderheden 1 L.</b>	
Is het appartement of de grond geheel of gedeeltelijk verhuurd of bij anderen in gebruik?	Nee
Zo ja: Is er een huurcontract/ gebruiksovereenkomst?	
Indien er geen contract of overeenkomst is, beschrijf hieronder wat (mondeling) met de huurder/ gebruiker is afgesproken:	
Welk gedeelte is verhuurd/ in gebruik gegeven?	
Welke delen vallen onder gezamenlijk gebruik?	
Welke zaken zijn van de huurder en mag hij verwijderen bij ontruiming? (Bijvoorbeeld geiser, keuken, lampen)	
Heeft de huurder een waarborgsom gestort?	
Zo ja, hoeveel?	
Heeft u nog andere afspraken met de huurders gemaakt?	
Zo ja, welke?	
<b>Bijzonderheden 1 M.</b>	
Behoort de gebruikte berging (of een andere ruimte zoals een garage en/of parkeerplaats) ook volgens de splitsingsakte en de splitsingstekening bij het appartement? (Het komt regelmatig voor dat een in gebruik zijnde berging/ garage/parkeerplaats niet de berging is die volgens de splitsingsakte en de splitsingstekening bij het appartement hoort. Men heeft om wat voor reden dan ook de berging geruild. Het is van belang om de berging/garage/ parkeerplaats welke conform de splitsingsakte en de splitsingstekening bij het appartement hoort te verkopen)	Ja
<b>Bijzonderheden 1 N.</b>	

# VRAGENLIJST

Vraag	Antwoord
Is er over het appartement een geschil/procedure gaande, al dan niet bij de rechter, huurcommissie of een andere instantie? (bijvoorbeeld onteigening/kwesties met burens, zoals erfdienstbaarheden, recht van overpad, erfafscheidingen e.d.)	Nee
Zo ja, welke is/zijn dat?	
<b>Bijzonderheden 1 O.</b>	
Is er bezwaar gemaakt tegen de waardebeschikking WOZ?	Nee
Zo ja, toelichting:	
<b>Bijzonderheden 1 P.</b>	
Zijn er door de overheid of nutsbedrijven verbeteringen of herstellingen voorgeschreven of aangekondigd die nog niet naar behoren zijn uitgevoerd?	Nee
Zo ja, welke?	
<b>Bijzonderheden 1 Q.</b>	
Zijn er in het verleden subsidies of premies verstrekt die bij verkoop van het appartement voor een deel kunnen worden teruggevorderd?	Nee
Zo ja, welke?	
<b>Bijzonderheden 1 R.</b>	
Is het appartement onbewoonbaar verklaard of in het verleden ooit onbewoonbaar verklaard geweest?	Nee
Zo ja, waarom?	
<b>Bijzonderheden 1 S.</b>	
Is er bij verkoop sprake van een omzetbelastingheffing? (Bijvoorbeeld omdat het een voormalig bedrijfsonroerendgoed is, of een appartement met praktijkgedeelte, of omdat u pas ingrijpend verbouwd hebt.)	Nee
Zo ja, waarom?	

# VRAGENLIJST

Vraag	Antwoord
<b>Bijzonderheden 1 T.</b>	
Hoe gebruikt u het appartement nu? (Bijvoorbeeld voor bewoning, praktijk, winkel, opslag.)	woonvoorziening
Is dat gebruik volgens de splitsingsakte toegestaan?	Ja
Is dat gebruik volgens de gemeente toegestaan?	Ja
Zo nee, heeft de gemeente dit strijdige gebruik wel eens bij u aangekaart?	
Hoe heeft de gemeente dit strijdige gebruik bij u aangekaart?	
<b>Gevels 2 A.</b>	
Is er bij het appartement sprake (geweest) van vochtdoorslag of aanhoudend vochtige plekken op de gevels?	Ja
Zo ja, waar?	bij een muur in de keuken, dit is hersteld door erkend loodgieter bedrijf woldringh en snel verholpen, het voordeel van VVE, ook hebben zij inspecties gedaan door het hele huis, verder is nergens lekkage.
<b>Gevels 2 B.</b>	
Zijn er bij het appartement (gerepareerde) scheuren/ beschadigingen in/aan de gevels aanwezig?	Nee
Zo ja, waar?	
<b>Gevels 2 C.</b>	
Zijn de gevels bij het appartement tijdens de bouw geïsoleerd?	Nee
Zo nee, zijn de gevels daarna (deels) geïsoleerd?	Ja
Zo ja, wanneer heeft de isolatie van de gevels plaatsgevonden en met welk isolatiemateriaal?	waarschijnlijk in 2007 bij de renovatie
Heeft u een certificaat of bewijs van het na-isoleren?	Nee
Is er sprake van volledige isolatie?	Ja
Zo nee, welke delen van de gevels zijn er niet geïsoleerd?	zie ook energielabel
<b>Gevels 2 D.</b>	

# VRAGENLIJST

Vraag	Antwoord
Zijn de gevels bij het appartement ooit gereinigd?	Ja
Zo ja, volgens welke methode en wanneer?	voorzijde is geïsoleerd, achterzijde ook, boven ook aan de buitenkant, maar aan de kant van de inloopkast achterzijde weet ik het niet zeker
<b>Dak(en) 3 A.</b>	
Hoe oud zijn de daken van het appartementencomplex ongeveer? Platte daken:	Geen idee
Overige daken:	geen platte daken alleen badkamer dak is plat, sommige mensen hebben zonnepanelen geplaatst, mag absoluut niet! Er zijn verderop in straat mensen die daarmee problemen hebben gekregen.
<b>Dak(en) 3 B.</b>	
Heeft u last van daklekkages (gehad)?	Nee
Zo ja, waar?	
<b>Dak(en) 3 C.</b>	
Zijn er in het verleden in het appartement gebreken geconstateerd aan de dakconstructie zoals scheve, doorbuigende, krakende, beschadigde en/of aangetaste dakdelen?	Nee
Zo ja, waar?	
<b>Dak(en) 3 D.</b>	
Is het dak van het appartementencomplex al eens (gedeeltelijk) vernieuwd c.q. gerepareerd?	Ja
Zo ja, welk (gedeelte van het) dak en waarom?	waarschijnlijk in 2007 bij de renovatie
<b>Dak(en) 3 E.</b>	
Is het dak van het appartementencomplex tijdens de bouw geïsoleerd? Platte daken:	Nee
Overige daken:	Nee
Zo nee, is het dak daarna geïsoleerd? Platte daken:	Ja

# VRAGENLIJST

Vraag	Antwoord
Overige daken:	
Zo ja, wanneer heeft de isolatie plaatsgevonden en met welk isolatiemateriaal?	PIR platen. waarschijnlijk in 2007 bij de renovatie
Heeft u een certificaat of bewijs van het na-isoleren?	Nee
Is er sprake van volledige isolatie? Platte daken:	Niet bekend
Overige daken:	Niet bekend
Zo nee, welke delen zijn er niet geïsoleerd?	
<b>Dak(en) 3 F.</b>	
Zijn de regenwaterafvoeren van het appartement lek of verstopt?	Nee
Zo ja, toelichting:	
<b>Dak(en) 3 G.</b>	
Zijn de dakgoten lek of verstopt?	Nee
Zo ja, toelichting:	
<b>Kozijnen, ramen en deuren 4 A.</b>	
Van welk materiaal zijn de buitenkozijnen gemaakt? (bijvoorbeeld hout, kunststof of aluminium of een andersoortig materiaal)	kunststof kozijnen met gedekt onderhoud binnen VVE, laatst zijn roosters gereinigd. wordt 1x p/j gedaan, brief door deur om afspraak te maken altijd. Kunststof kozijnen hebben geen onderhoud nodig en zijn in nette staat
<b>Kozijnen, ramen en deuren 4 B.</b>	
Wanneer zijn de buitenkozijnen, ramen en deuren van het appartement voor het laatst geschilderd?	deur paar week geleden, kozijnen geen idee
Is dit gebeurd door een erkend schildersbedrijf?	Ja
Zo ja, door wie?	Oetze schilderwerken doet al het schilderwerk in deze straat (uit Leek)
<b>Kozijnen, ramen en deuren 4 C.</b>	
Functioneren alle scharnieren en sloten in het appartement?	Ja

# VRAGENLIJST

Vraag	Antwoord
Zo nee, toelichting:	
<b>Kozijnen, ramen en deuren 4 D.</b>	
Zijn voor alle afsluitbare deuren, ramen etc. sleutels aanwezig?	Ja
Zo nee, voor welke deuren, ramen etc. niet?	
<b>Kozijnen, ramen en deuren 4 E.</b>	
Is er sprake van isolerende beglazing in het appartement?	Ja
Zo ja, welk type glas? (bijvoorbeeld HR, HR+, HR++ of HR+++, zie de glassponning waarin doorgaans staat vermeld welke type glas er is geplaatst)	HR++
Is er sprake van isolerende beglazing in het gehele appartement?	Nee
Zo nee, welke ramen zijn niet geïsoleerd?	alleen van de inloopkast klapraam niet
<b>Kozijnen, ramen en deuren 4 F.</b>	
Is er bij de isolerende beglazing sprake van condensvorming tussen het glas? (Denk aan lekkende ruiten.)	Nee
Zo ja, waar?	
<b>Vloeren, plafonds en wanden 5 A.</b>	
Is er in het appartement sprake (geweest) van vochtdoorslag of optrekkend vocht op vloeren, plafonds en/of wanden?	Ja
Zo ja, waar?	tijdens lekkage spouwmuur die verholpen is, compleet nieuwe lijm pvc vloer met ondervloer egaline (vorig jaar). Rapportages VVE herstelwerkzaamheden zijn aan te leveren.
<b>Vloeren, plafonds en wanden 5 B.</b>	
Is er in het appartement sprake (geweest) van schimmelvorming op de vloeren, plafonds en/of wanden?	Ja

# VRAGENLIJST

Vraag	Antwoord
Zo ja, waar?	Tijdelijk dus, = verholpen, alleen in die muur waar vocht zat, muur = eruit, nieuwe muur erin, en is dicht gestucced, met leidingen loodgieter werkzaamheden.

## Vloeren, plafonds en wanden 5 C.

Zijn er in het appartement (gerepareerde) of (verborgen) scheuren en/of beschadigingen in/aan vloeren, plafonds en/of wanden aanwezig?	Nee
Zo ja, waar?	

## Vloeren, plafonds en wanden 5 D.

Hebben zich in het verleden in het appartement problemen voorgedaan met de afwerkingen? (Bijvoorbeeld loszittend tegelwerk, loslatend behang of spuitwerk, holklinkend of loszittend stucwerk, etc)	Ja
Zo ja, waar?	meerdere plekken, alles zelf gerepareerd, gestucced en gefixed. Wat niet zelf kon laten doen door erkend bedrijf of klusser via werkspot met veel ervaring, dat is te zien.

## Vloeren, plafonds en wanden 5 E.

Is er in het appartement sprake (geweest) van gebreken aan de vloerconstructie, zoals scheve, doorbuigende, krakende, beschadigde en/of aangetaste vloerdelen?	Ja
Zo ja, waar?	boven krakend door HSB Bouw , jaren 20 woning, dit is opgelost door JUMPAX dat zichzelf egaliseert en dempend gemaakt (10-20 db reductie), het huis is hierdoor minder gehorig en is beter geïsoleerd, via wat kiertjes dat is opgelost en alles is netjes afgekit. Werkzaamheden doro SMID project

## Vloeren, plafonds en wanden 5 F.

Is er in het appartement sprake van vloerisolatie?	Ja
Zo ja, wanneer heeft de isolatie van de vloer plaatsgevonden en met welk isolatiemateriaal?	Jumpax, werkzaamheden door SMID Project
Heeft u een certificaat of bewijs van het na-isoleren?	Ja
Is er sprake van volledige isolatie?	Niet bekend

# VRAGENLIJST

Vraag	Antwoord
Zo nee, welke delen zijn er niet geïsoleerd?	
<b>Kelder, kruipruimte en fundering 6 A.</b>	
Is er in het appartement sprake (geweest) van gebreken aan de fundering?	Nee
Zo ja, waar?	
<b>Kelder, kruipruimte en fundering 6 B.</b>	
Is de kruipruimte van het appartement toegankelijk?	Ja
Is de kruipruimte droog?	Ja
Zo nee of meestal, toelichting:	
<b>Kelder, kruipruimte en fundering 6 C.</b>	
Is er sprake van vochtdoorslag door de kelderwand?	Nee
Zo ja of soms, toelichting:	
<b>Kelder, kruipruimte en fundering 6 D.</b>	
Is de grondwaterstand in de afgelopen jaren waarneembaar gewijzigd of is er sprake van wateroverlast geweest?	Nee
Zo ja, heeft dit tot problemen geleid in de vorm van water in de kruipruimte c.q. kelder?	
Zo nee, tot wat voor andere problemen heeft dit geleid?	
<b>Installaties 7 A.</b>	
Wat voor warmte-installatie(s) is/zijn er aanwezig in het appartement? (bijvoorbeeld cv-installatie, WTW-systeem, WKO-systeem, blokverwarming, (hybride) warmtepomp, airconditioning, zonneboiler, elektrische boiler, pelletkachel dan wel een andere installatie)	CV ketel Remeha avanta ace 28c 2024
Is/zijn de installatie(s) eigendom?	Ja
Zo nee, toelichting: (bijvoorbeeld de installatie(s) is/ zijn gehuurd of geleased. Tevens huur-/leaseprijs vermelden)	

# VRAGENLIJST

Vraag	Antwoord
Merk van de installatie(s):	Remeha
Type(nummer) van de installatie(s):	avanta ace 28, met nog 1 jaar garantie, standaard is 2, ik heb een jaar garantie extra aangevraagd. dus die verloopt op 28-07-2027 10 jaar garantie op warmtewisselaars is standaard bij remeha, dat is altijd verlengd, over het algemeen gaan ze 10-15 jaar mee.
Installatiedatum van de installatie(s):	28-07-2024
Op welke datum is/zijn deze installatie(s) voor het laatst onderhouden?	vorige week hele cv ketel schoongemaakt, condensafvoer etc.
Is het onderhoud uitgevoerd door een erkend bedrijf?	Ja
Zo ja, door wie?	Nee, maar werk dagelijks met ketels, biomassa, verbrandingsinstallaties en cv ketels, en wkk's

## Installaties 7 B.

Zijn er de afgelopen tijd zaken opgevallen ten aanzien van de installatie(s)? (bijvoorbeeld de cv-installatie moet meer dan 1 keer per jaar bijgevuld worden of de installatie functioneert niet goed)	Nee
Zo ja, wat is u opgevallen?	

## Installaties 7 C.

Zijn er radiatoren die niet warm worden?	Ja
Zo ja, welke?	Als het gebeurt is het na vullen van cv ketel dit moet sws 1 x p/j, goed ontluchten, en dan werkt alles perfect.

## Installaties 7 D.

Zijn er radiatoren of (water)leidingen die lekken?	Nee
Zo ja, waar en welke?	

## Installaties 7 E.

Zijn er radiatoren of (water)leidingen die ooit zijn bevroren?	Nee
Zo ja, waar?	

# VRAGENLIJST

Vraag	Antwoord
<b>Installaties 7 F.</b>	
Heeft u vloerverwarming in het appartement?	Nee
Zo ja, betreft dit elektrische vloerverwarming, vloerverwarming met warm water of anders? Elektrisch:	
warm water:	
overig, namelijk	
Waar bevindt zich de elektrische vloerverwarming?	
Waar bevindt zich de vloerverwarming met warm water?	
Waar bevindt zich de overige vloerverwarming?	
<b>Installaties 7 G.</b>	
Zijn er vertrekken die niet (goed) warm worden?	Ja
Zo ja, welke?	Inloopkast, door de oude vloer die daarin ligt, ik heb nog een partij dezelfde kleur pvc visgraat liggen ter overname, per pak 28,95, 5 pakken nodig voor de inbouwkast. met snijvlerlies, misschien kan 4 net uit. Ik had iets teveel gehaald, maar de inbouwkast ga ik niet meer renoveren.
<b>Installaties 7 H.</b>	
Heeft het appartementencomplex zonnepanelen?	Nee
In welk jaar zijn de zonnepanelen geplaatst? Jaar:	
Waarvoor wordt de energie die wordt opgewekt gebruikt? (Bijvoorbeeld voor de privé-gedeeltes van de bewoners of voor de gemeenschappelijke ruimten)	
<b>Installaties 7 I.</b>	
In welk jaar zijn voor het laatst de aanwezige schoorsteenkanalen/rookgasafvoeren geveegd/gereinigd?	rookgasafvoer of schoorsteen?
<b>Installaties 7 J.</b>	

# VRAGENLIJST

Vraag	Antwoord
Wanneer heeft u de aanwezige schoorsteenkanalen voor het laatst gebruikt?	Als met schoorsteenkanaal afvoer cv ketel wordt bedoeld, vandaag? aangezien dat een rookgasafvoer is. als rookgasafvoer geen schoorsteen is dan heb ik geen schoorsteen

Is de trek van aanwezige schoorsteenkanalen goed? Ja

## Installaties 7 K.

Zijn er onderdelen van de elektrische installatie vernieuwd? (onder de elektrische installatie wordt verstaan alle elektra leidingen/ schakelaars stopcontacten, meterkast e.d.)	Ja
--	----

Zo ja, wanneer en welke onderdelen? Meterkast voor inductiekoken, 3x 35 A aansluiting door erkend elektricien

Zijn er gebreken aan de (technische) installaties?	Nee
--	-----

Zo ja, welke?

## Installaties 7 L.

Is er een laadpaal aanwezig voor een elektrische auto?	Nee
--	-----

Zo ja, waar bevindt deze zich?

Blijft deze achter?

## Installaties 7 M.

Is er mechanische ventilatie of een soortgelijk systeem aanwezig?	Ja
---	----

Zo ja, functioneert dit systeem naar behoren? Ja

Zo nee, toelichting:

Wanneer is dit systeem voor het laatst onderhouden?	vorig jaar
---	------------

Hoe oud is dit systeem ongeveer? voordat ik er woonde, geen info.

## Installaties 7 N.

Is er een domoticasysteem of een soortgelijk systeem aanwezig? (Een domoticasysteem bedient de verwarming, verlichting, verwarming, audio, ventilatie e.d. automatisch)	Ja
---	----

Zo ja, functioneert dit systeem naar behoren? Ja

Zo nee, toelichting:

# VRAGENLIJST

Vraag	Antwoord
Hoe oud is dit systeem ongeveer?	3 maand, elektronische deurbel met repeater en homebase van eufy
<b>Installaties 7 O.</b>	
Zijn er rookmelders op iedere verdieping aanwezig?	Nee
Zo ja, hoe oud zijn de rookmelders ongeveer?	
<b>Sanitair en riolering 8 A.</b>	
Zijn er in het appartement beschadigingen aan wastafels, douche, bad, toiletten, gootstenen en kranen?	Nee
Zo ja, welke?	
<b>Sanitair en riolering 8 B.</b>	
Hoe oud is de badkamer ongeveer?	gloednieuw, 2 maand oud
<b>Sanitair en riolering 8 C.</b>	
Lopen de afvoeren van wastafels, douche, bad, toiletten, gootstenen en kranen in het appartement goed door?	Ja
Zo nee, welke niet?	
<b>Sanitair en riolering 8 D.</b>	
Is het appartement aangesloten op het gemeentelijke riool?	Ja
<b>Sanitair en riolering 8 E.</b>	
Zijn er in het appartement gebreken (geweest) aan de riolering, zoals breuken, stankoverlast, lekkages, etc.?	Nee
Zo ja, welke?	
<b>Sanitair en riolering 8 F.</b>	
Is er een andere voorziening, zoals een septictank, beerput of dergelijk aanwezig?	Niet bekend

# VRAGENLIJST

Vraag	Antwoord
Zo ja, wat is er aanwezig en hoe dient dit te worden onderhouden?	alles is inbouw, antical, voor kalk, het is vrij eenvoudig in de kruipruimte waterontharder te plaatsen, koker met calcium carbonaat net als bij de koelkast hangt, alleen dan groter en hoger PN druk waarde, dan heb je geen last meer van kalk.  Blad van wastafelmeubel is hout, voorkom overtollig water

## Sanitair en riolering 8 G.

Van welk jaar dateert de keukenopstelling ongeveer? dit jaar ook gloednieuw

## Sanitair en riolering 8 H.

Van welk jaar dateert de inbouwapparatuur ongeveer? dit jaar gloednieuw

Functioneert alle inbouwapparatuur? Ja

Zo nee, welk inbouwapparaat functioneert niet?

## Sanitair en riolering 8 I.

Heeft u een kokend water kraan? (bijvoorbeeld een Quooker kraan of een soortgelijke kraan) Nee

Zo ja, functioneert deze kraan naar behoren en hoe oud is deze kraan ongeveer?

## Diversen 9 A.

Wat is het bouwjaar van het appartement? 1927

## Diversen 9 B.

Zijn er asbesthoudende materialen in het appartement aanwezig? (bijvoorbeeld asbest zeil, een asbestplaat die onder en/of achter de CV ketel is geplaatst, asbesthoudend isolatiemateriaal om de verwarmingsbuis, asbesthoudend koord bij oude cv-ketels/gaskachels, asbestgolfplaten e.d.) Nee

Zo ja, welke en waar?

## Diversen 9 C.

# VRAGENLIJST

Vraag	Antwoord
Blijft er in het appartement zeil achter, al dan niet vastgelijmd, dat is aangeschaft tussen 1955 en 1982?	Nee
<b>Diversen 9 D.</b>	
Is er sprake van loden leidingen in het appartement?	Niet bekend
Zo ja, waar?	
<b>Diversen 9 E.</b>	
Is er een Japanse duizendknoop aanwezig in de (gemeenschappelijke)tuin? (Een Japanse duizendknoop is een exotische plant, welke moeilijk te verwijderen is. De sterke wortelstokken en stengels van de Japanse duizendknoop zijn in staat om schade te veroorzaken aan gebouwen, leidingen en wegen)	Nee
<b>Diversen 9 F.</b>	
Heeft u elders lekkages gehad? (dus los van het dak/ sanitair/ riolering)	Nee
<b>Diversen 9 G.</b>	
Is de grond van het appartementencomplex verontreinigd?	Nee
Zo ja, is er een onderzoeksrapport?	
Zo ja, heeft de gemeente/provincie een onderzoeks- of saneringsbevel opgelegd?	
<b>Diversen 9 H.</b>	
Is er een olietank aanwezig of aanwezig geweest?	Nee
Zo ja, is deze gesaneerd/verwijderd?	
Als deze is gesaneerd, waar is de olietank op het perceel gesitueerd?	
Is er een Kiwa-certificaat aanwezig?	N.v.t
<b>Diversen 9 I.</b>	

# VRAGENLIJST

Vraag	Antwoord
Is er sprake van overlast door ongedierte in of (rond)om het appartement? (Denk aan muizen, ratten, kakkerlakken, etc.)	Ja
Zo ja, waar?	muizen, opgelost met staalwol, nooit in huis, alleen op 1 specifieke plek achter keuken grenzend meer aan andere woning nummer 19. Dit is inmiddels al een tijdje geleden
<b>Diversen 9 J.</b>	
Is het appartement aangetast door houtworm, boktor, ander ongedierte of zwam?	Nee
Zo ja, waar?	
Zo ja, is deze aantasting al eens behandeld?	
Zo ja, wanneer?	
Zo ja, door welk bedrijf?	
<b>Diversen 9 K.</b>	
Is er in het appartement sprake van chlorideschade (betonrot)? (betonrot komt vooral voor in kruipruimtes van panden gebouwd tussen 1965 en 1981 die voorzien zijn van betonnen vloerelementen van het merk Kwaaitaal of Manta. Ook andere beton- elementen - bijvoorbeeld balkons - kunnen aangetast zijn.)	Nee
Zo ja, waar?	
<b>Diversen 9 L.</b>	
Hebben er in het appartement verbouwingen en/of bijbouwingen plaatsgevonden?	Nee
Zo ja, welke ver-/bijbouwingen?	
Zo ja, in welk jaartal?	
Zo ja, door welk bedrijf zijn deze uitgevoerd?	
<b>Diversen 9 M.</b>	
Zijn er in het appartement verbouwingen of uitbreidingen uitgevoerd zonder daartoe benodigde omgevingsvergunning (voorheen bouwvergunning)?	Nee

# VRAGENLIJST

Vraag	Antwoord
Zo ja, welke?	
<b>Diversen 9 N.</b>	
Zijn er verbouwingen of uitbreidingen uitgevoerd zonder daartoe benodigde toestemming van de VvE?	Nee
Zo ja, welke?	
<b>Diversen 9 O.</b>	
Is er sprake van glasvezel internet?	Ja
<b>Diversen 9 P.</b>	
Bent u in het bezit van een definitief energieprestatiecertificaat/energielabel?	Ja
Zo ja, welke label?	B, er is iemand langsgeweest, het was B en blijft B, wordt nu opgemaakt door inmeter die is gestuurd door niels diepenbeek. Ben de naam van de inmeter en bedrijf vergeten
<b>Vaste lasten 10 A.</b>	
Hoeveel betaalde u voor de laatste aanslag onroerendezaakbelasting?	1345
Belastingjaar?	2025, 135 p/m ongeveer
<b>Vaste lasten 10 B.</b>	
Wat is de WOZ-waarde?	320000
Peiljaar?	2025, woz waardeloket 2025 peildatum
<b>Vaste lasten 10 C.</b>	
Hoeveel betaalde u voor de laatste aanslag waterschapslasten?	33
Belastingjaar?	2025 elke 3 maand betaal je waterschapbelasting

# VRAGENLIJST

Vraag	Antwoord
<b>Vaste lasten 10 D.</b>	
Hoeveel betaalde u voor de laatste aanslag gemeentelijke belastingen? (zoals rioolheffing en afvalstoffenheffing e.d.)	4610
Belastingjaar?	2025, 2024 minder, dit staat op pdf van noorderlijk belastingkantoor 384 p/m? x10 , ik doe het in delen
<b>Vaste lasten 10 E.</b>	
Welke voorschotbedragen betaalt u maandelijks aan de nutsbedrijven? Gas:	95
Elektra:	48
Water:	10
Stadsverwarming:	0
Anders:	Is nu iets hoger, 30 euro ongeveer, sinds eline nu regelmatig bij mij is. (vriendin)
Te weten:	30
Wat is uw jaarverbruik voor gas/ elektriciteit en water? Gas (m <sup>3</sup> ):	1680
Elektriciteit hoog (kWh):	160
Elektriciteit laag (kWh):	81
Elektriciteit totaal (kWh):	62
Water (m <sup>3</sup> ):	93,7
Stadsverwarming (GJ):	
Anders:	nvt
Met hoeveel bewoners bewoonde u de woning? Aantal:	1 en nu vaker 2 (mijn vriendin is zwanger)
<b>Vaste lasten 10 F.</b>	
Zijn er lease- en/of huurkoopcontracten? (Bijvoorbeeld keuken, kozijnen, cv-ketel, etc.)	Nee
Zo ja, welke?	
Zijn deze contracten overdraagbaar op de koper? Let op! Veel lease- en huurkoopcontracten zijn niet langer overdraagbaar op een koper. Neem hiervoor contact op met de betreffende leverancier.	

# VRAGENLIJST

Vraag	Antwoord
Hoe lang lopen de contracten nog en wat is de eventuele afkoopsom? Afkoopsom:	
Duur:	
<b>Vaste lasten 10 G.</b>	
Als er sprake is van erfpacht of opstalrecht hoe hoog is dan de canon per jaar?	0
Heeft u alle canons betaald?	N.v.t
Is de canon afgekocht?	N.v.t
Zo ja, tot wanneer?	
<b>Vaste lasten 10 H.</b>	
Heeft u alle gemeentelijke belastingen die u verschuldigd bent al betaald?	Nee
Zijn er variabele bedragen voor gemeenschappelijke poorten, inritten of terreinen?	Nee
Zo ja, hoe hoog?	
Zo ja, waarvoor?	
<b>Vaste lasten 10 I.</b>	
Heeft u, om in de straat te parkeren, een parkeervergunning nodig?	Ja
Hoeveel parkeervergunningen kunnen er maximaal worden aangevraagd?	2, let op de eerste is 69, de tweede factor 3 duurder.
Wat zijn de kosten voor deze parkeervergunning per jaar?	69
<b>Garanties 11 A.</b>	
Zijn er lopende onderhoudscontracten en/of garantieregelingen overdraagbaar aan de koper? (Zoals dakbedekking, cv-installatie, dubbele beglazing, etc.)	Nee
Zo ja, welke?	
<b>De VvE en onderlinge verhoudingen 12 A.</b>	

# VRAGENLIJST

Vraag	Antwoord
Is de VvE ingeschreven in het Handelsregister (Kamer van koophandel)?	Ja
Inschrijvingsnummer Kamer van Koophandel:	24250181

## De VvE en onderlinge verhoudingen 12 B.

Uit hoeveel appartementsrechten bestaat de VvE?	100 000 +
---	-----------

## De VvE en onderlinge verhoudingen 12 C.

Is er een eigenaar met 50% of meer dan 50% van het aantal stemmen?	Nee
--	-----

## De VvE en onderlinge verhoudingen 12 D.

Breukdeel van het aandeel in het appartementencomplex: Woning:	86/11093
Berging:	4/11093
Parkeerplaats:	-

## De VvE en onderlinge verhoudingen 12 E.

Aantal stemmen voor dit appartement:	Ik heb een volmachtiging uitstaan bij een vertrouwde buurvrouw, ik weet niet hoe dit zit met de overdracht, ik kan deze meetings vaak niet bijwonen omdat het vaak om 6 uur s avonds is, dan werk ik nog net, of onderweg naar huis
--------------------------------------	---

## De bestuurder(s) ('het bestuur') 13 A.

Is er een professionele bestuurder?	Ja
-------------------------------------	----

## De bestuurder(s) ('het bestuur') 13 B.

Zo nee, is de bestuurder lid van de VvE?	
--	--

## De vergadering van eigenaars 14 A.

Wordt er ten minste eenmaal per jaar vergaderd?	Ja
---	----

# VRAGENLIJST

Vraag	Antwoord
<b>De vergadering van eigenaars 14 B.</b>	
Zijn er notulen en/of schriftelijke besluiten en actielijsten van de laatste twee vergaderingen beschikbaar?	Ja
<b>De vergadering van eigenaars 14 C.</b>	
Lopen er procedures tot vernietiging van besluiten?	Nee
Zo ja, om welke besluiten gaat het?	
<b>Verzekeringen 15 A.</b>	
Is er een collectieve opstalverzekering?	Ja
<b>Verzekeringen 15 B.</b>	
Is daar een 'appartementenclausule' in opgenomen?	Ja
<b>Verzekeringen 15 C.</b>	
Is er een collectieve wettelijke aansprakelijkheidsverzekering?	Ja
<b>Het reservefonds, meerjarenonderhoudsplan (MJOP) en bijdrage VvE 16 A.</b>	
Is er een reservefonds?	Ja
Hoe hoog is het reservefonds en wat is de peildatum? Bedrag:	231412
Datum:	24-12-2025
<b>Het reservefonds, meerjarenonderhoudsplan (MJOP) en bijdrage VvE 16 B.</b>	
Is er een meerjarenonderhoudsplan aanwezig?	Ja
Hoe oud is het meerjarenonderhoudsplan en welke periode bestrijkt het plan? Jaar:	er is net een nieuwe 2-4-2026

# VRAGENLIJST

Vraag	Antwoord
Periode:	tot 2030 verduurzaming en duurzaamheidsplan er wordt hR ++ glas geplaatst vervanging van kozijnen, brandveiligheid , dakbedekking gevelbekleding en dakisolatie. eventueel ook vloerisolatie mocht van toepassing zijn

## Het reservefonds, meerjarenonderhoudsplan (MJOP) en bijdrage VvE 16 C.

Zo nee, hoe wordt vastgesteld wat moet worden gereserveerd voor groot onderhoud?

## Het reservefonds, meerjarenonderhoudsplan (MJOP) en bijdrage VvE 16 D.

Te betalen maandelijkse bijdrage is in totaal: Waarvan:	80
Exploitatiekosten (servicekosten)	22
Reservering voor onderhoud	0
Stookkosten (voorschot)	0

## Het reservefonds, meerjarenonderhoudsplan (MJOP) en bijdrage VvE 16 E.

Zijn er eenmalige en/of incidentele bijdragen verschuldigd?	Nee
Zo ja, waarvoor, wat is het bedrag en wanneer moeten deze worden betaald?	
Bedrag:	
Te voldoen per:	

## Het reservefonds, meerjarenonderhoudsplan (MJOP) en bijdrage VvE 16 F.

Zijn alle aan de VvE verschuldigde bedragen betaald?	Ja
Zo nee, welke niet?	

## Nadere informatie 17 A.

Overige zaken(Overige zaken die de koper naar uw mening moet weten)	
---	--

# EXTRA INFORMATIE

## **Als u enthousiast bent na het bezichtigen van een woning, heeft u vast een aantal vragen, over de woning zelf, of over hoe het nu verder moet.**

Over de woning die u zojuist heeft gezien: Wij hebben zoveel mogelijk informatie gevoegd in de verkoopbrochure, o.a. de lijst van zaken en de vragenlijst. De lijst van zaken geeft bijvoorbeeld aan welke zaken achterblijven in het huis, welke eventueel ter overname zijn, of zeker worden meegenomen.

De vragenlijst geeft antwoord op vragen aangaande het gebruik van de woning, o.a. over mogelijke bij de verkoper bekendzijnde gebreken, zaken die gehuurd of geleast worden (denk aan c.v.-ketel, boiler), zit er wel (of geen) asbest in de woning, olietanks, afwijkende erfafscheidingsgrenzen, nog lopende garanties, bij appartementen informatie over de Vereniging van Eigenaren, etc.

Naast de meldingsplicht van de verkoper, heeft de koper zelf onderzoeksplicht naar zaken die voor hem van belang kunnen zijn!

Onze makelaar heeft u tijdens de bezichtiging al het nodige verteld over het huis en de onderhoudsstaat. Maar u heeft nog onbeantwoorde vragen? Dan belt u ons ?

Aanvullend verwijzen wij u ook nog naar de in deze brochure gevoegde: "De 10 meest gestelde vragen". Een uitgave van de NVM.

## **Verkoopvoorwaarden:**

In de verkoopbrochure worden een aantal verkoopvoorwaarden genoemd, die van toepassing kunnen zijn.

Een aantal omschrijven wij.

## **- Waarborgsom/bankgarantie:**

Indien de eigendomsoverdracht later plaatsvindt dan 2 maanden na datum overeenkomst, wordt in de koopakte het artikel opgenomen dat, tot zekerheid van de nakoming van de verplichtingen van koper, een bankgarantie dient te worden overlegd, danwel een waarborgsom gestort, in handen van of op rekening van de notaris.

Het gaat hierbij om 10% van de koopsom.

## **- Ouderdomsclausule:**

Wordt opgenomen in geval van objecten ouder dan ca. 15 à 20 jaar en luidt als volgt: Het is koper bekend dat de onroerende zaak een bouwjaar heeft van ca. ...jaar. Dit betekent dat de eisen die aan de bouwkwiteit gesteld mogen worden anders liggen dan bij nieuwere woningen. Verkoper staat niet in voor fundering, vloeren, leidingen van electriciteit, water en gas, riolering en de afwezigheid van doorslaand en/of optrekkend vocht. Bouwkundige gebreken worden geacht niet belemmerend te werken op het in artikel 6.3. omschreven gebruik.

## **- Clausule indien de eigenaar het pand nooit zelf heeft gebruikt (bijv. bij de verkoop van ex- huurwoningen)**

Verkoper heeft koper uitdrukkelijk geattendeerd op het feit dat hij het verkochte nooit zelf feitelijk heeft gebruikt en dat hij derhalve koper niet heeft kunnen informeren over eigenschappen van casu quo gebreken aan het verkochte waarvan hij op de hoogte zou zijn geweest als hij het verkochte zelf feitelijk had gebruikt. In dit kader zijn partijen uitdrukkelijk overeengekomen dat dergelijke eigenschappen casu quo gebreken voor risico en rekening van koper komen en dat bij de vaststelling van de koopsom hiermee rekening is gehouden. Om dit risico te beperken heeft verkoper koper in de gelegenheid gesteld een bouwkundige inspectie uit te doen voeren. Van deze mogelijkheid heeft koper WEL / GEEN \* gebruik gemaakt.

**- Epa-label:** Dit label vertelt hoe energiezuinig een woning is. Een energielabel is vanaf 1 januari 2008 verplicht bij de verkoop van een huis. Het energielabel kan worden aangevraagd bij een gecertificeerd adviseur. De verkoper van deze woning heeft geen opdracht gegeven voor het opmaken van een energielabel; door ondertekening van de akte verklaart koper akkoord te zijn.

# EXTRA INFORMATIE

## - **Asbestclausule:**

Asbest is in het verleden veel toegepast in de bouw vanwege goede eigenschappen die het materiaal bezit. Sedert 1 juli 1993 is de verkoop van asbesthoudende materialen in Nederland verboden. Woningen die vóór die datum zijn gebouwd kunnen dus nog asbesthoudende materialen bevatten. In de koopakte zal dan ook bij die woningen een clausule worden opgenomen waarin koper verklaart bekend te zijn met de eventuele aanwezigheid van asbesthoudende materialen en deze te aanvaarden.

## - **Clausule bodemverontreiniging:**

Verkoper verklaart dat het hem niet bekend is dat het verkochte enige verontreiniging zou kunnen bevatten die ten nadele strekt van het gebruik als woonhuis. Hij heeft geen reden om aan te nemen dat zich in de bodem en/of grondwater stoffen bevinden die het omschreven gebruik van het verkochte in de weg staan. Koper vrijwaart verkoper voor eventueel na heden door de overheid uit te vaardigen bevelen tot het instellen van een nader bodemonderzoek en/of sanering. De kosten verbonden aan de uitvoering van zo n eventueel uit te vaardigen bevel komen voor rekening van koper.

## - **Clausule meetinstructies:**

Deze woning is gemeten volgens de Meetinstructie. De Meetinstructie is gebaseerd op de NEN2580. De Meetinstructie is bedoeld om een meer eenduidige manier van meten toe te passen voor het geven van een indicatie van de gebruiksoppervlakte. De Meetinstructie sluit verschillen in meetuitkomsten niet volledig uit, door bijvoorbeeld interpretatieverschillen, afrondingen of beperkingen bij het uitvoeren van de meting. Hoewel wij de woning met veel zorg hebben opgemeten kan het zijn dat er verschillen zijn in de afmetingen. Noch verkoper noch de makelaar accepteert enige aansprakelijkheid voor deze verschillen. De maatvoeringen worden door ons gezien als zuiver indicatief. Indien de exacte maatvoering voor u van belang is, raden wij u aan de maten zelf te (laten) meten. In dit kader merken wij op dat het Ministerie van VROM bij de basisregistraties een afwijking van 15% toelaatbaar acht. Wij gaan uit van eenzelfde toelaatbaar verschil. Hierbij zijn geen interpretatieverschillen in meegenomen. Deze kunnen leiden tot een extra verschil.

# EXTRA INFORMATIE

## **U wilt een bieding uitbrengen ?**

Wij adviseren u uw 'eigen' aankoopmakelaar in te schakelen. Hij begeleidt u bij het gehele aankooptraject. De aankoopmakelaar behartigt UW belangen.

Ben-s.nl Makelaardij is ingeschakeld door de eigenaar van het huis dat u zojuist gezien hebt. Om het huis op een voor hem of haar zo goed mogelijke manier te verkopen. Wij behartigen bij de verkoop het belang van verkoper.

U wilt een bieding uitbrengen en laat u niet bijstaan door een aankoopmakelaar?

U heeft al gesproken met een hypotheekadviseur en weet wat uw mogelijkheden zijn.

U brengt een bod uit op de woning, waarbij u ook de voor u belangrijke voorwaarden benoemt. Wij bespreken dit vervolgens met de eigenaar. Gaat de eigenaar akkoord, dan bent u de koper. Wordt dit bod niet geaccepteerd dan zullen wij, namens onze opdrachtgever, met u in onderhandeling gaan. Als we het vervolgens eens kunnen worden over de koopprijs en de voorwaarden, dan bent u de koper.

## **De koopakte**

De koopakte die door ons kantoor zal worden opgemaakt is conform het NVM-model. Kosten koper: dit zijn kosten, rechten en overdrachtsbelasting, verbandhoudende met de eigendomsovergang. Deze kosten zijn voor rekening van de koper.

De notaris die de overdracht verder zal afwickelen is naar keuze van de koper (tenzij anders aangegeven)

In de koopakte worden ook de ontbindende voorwaarden vastgelegd die in de onderhandelingsfase zijn overeengekomen.

Als termijn voor de ontbindende voorwaarden wordt doorgaans 4 weken gehanteerd na de datum van overeenstemming, tenzij anders is overeengekomen.

## **Na die tijd**

Nadat de koopakte door zowel verkoper als koper is ondertekend, wordt deze aan de notaris gezonden, die voor verdere afhandeling zorgdraagt. Tegen de tijd dat de overdracht van de woning dient plaats te vinden, ontvangt u van de notaris een uitnodiging voor de officiële ondertekening en eigendomsoverdracht. Maar voordat we naar de notaris gaan, doen we eerst nog een laatste inspectie in de woning. Om te zien of alles is, zoals dat eerder werd afgesproken en vastgelegd. Tevens worden de meterstanden genoteerd. Indien u niet geïnteresseerd bent in dit woonobject, stellen wij het op prijs dit even van u te horen. Wij kunnen onze opdrachtgever dan informeren. Bij voorbaat onze hartelijk dank daarvoor. De informatie in deze brochure is vrijblijvend. Er kunnen geen garanties of rechten aan worden ontleend.

# MEESTGESTELDE VRAGEN

Onderstaand geven wij u een overzicht van de 10 meest gestelde vragen over het kopen en verkopen van een huis, opgesteld door onze brancheorganisatie, de NVM.

Vanaf het moment dat uw interesse gewekt wordt in een woning, tot het moment waarop u het contract van uw nieuwe huis tekent, loopt u tegen allerlei vragen aan. Niet zo vreemd, want een huis kopen doet u niet elke dag. Een makelaar van de NVM doet dat wel, daarom kunnen we u op de meeste vragen snel een goed antwoord geven. We beantwoorden hier de 10 meest gestelde vragen zodat u weet waar u staat wanneer u op zoek gaat naar dat huis van uw dromen.

## 1. Wanneer ben ik in onderhandeling?

U bent pas in onderhandeling als de verkopende partij reageert op uw bod door een tegenbod te doen. U bent echter nog niet in onderhandeling als de verkopende makelaar aangeeft dat hij uw bod met de verkoper zal bespreken.

## 2. Mag een makelaar doorgaan met bezichtigingen als er al over een bod onderhandeld wordt?

Ja, dat mag. Een onderhandeling hoeft namelijk nog niet tot een verkoop te leiden. Bovendien kan het zijn dat de verkoper graag wil weten of er meer belangstelling is. Overigens mag ook met meer dan één gegadigde tegelijk worden onderhandeld. Een NVM-makelaar moet dit wel duidelijk melden. Vaak zal de verkopende NVM-makelaar aan belangstellenden vertellen dat een pand, zoals dat heet, 'onder bod' is. Als belangstellende mag u dan wel een bod uitbrengen, maar de makelaar mag dan pas met u in onderhandeling treden als de onderhandeling met de eerste geïnteresseerde beëindigd is. De NVM-makelaar doet geen mededelingen over de hoogte van biedingen. Dit zou namelijk overbieden kunnen uitlokken.

## 3. Wanneer ik de vraagprijs bied, moet de verkoper de woning dan aan mij verkopen?

Nee. De Hoge Raad heeft bepaald dat de vraagprijs moet worden gezien als een uitnodiging tot het doen van een bod. Ook als u de vraagprijs biedt, kan de verkoper dus nog beslissen of hij uw bod aanvaardt of niet, of dat hij zijn makelaar een tegenbod laat doen.

## 4. Kan de verkoper de vraagprijs van een woning tijdens de onderhandeling verhogen?

Ja, de verkoper kan besluiten de vraagprijs te verhogen of te verlagen. Daarnaast kunt u als potentiële koper echter ook besluiten om tijdens de onderhandelingen uw bod weer te verlagen. Zodra de verkopende partij een tegenbod doet, vervalt namelijk uw eerder gedane bod.

## 5. Hoe komt de koop tot stand?

Als verkoper en koper het eens zijn over de belangrijkste zaken (zoals de prijs, de opleveringsdatum en de ontbindende voorwaarden), legt de verkopende makelaar de afspraken schriftelijk vast in een koopakte. Ontbindende voorwaarden zijn hierin een belangrijk onderwerp. U krijgt als koper niet automatisch een ontbindende voorwaarde. Wilt u bijvoorbeeld een ontbindende voorwaarde voor de financiering, dan moet u dit melden bij het uitbrengen van uw bod. Het is dan ook belangrijk dat de partijen het eens zijn over aanvullende afspraken en ontbindende voorwaarden voordat de koopakte wordt opgemaakt. Zodra beide partijen de koopakte hebben ondertekend en de koper een afschrift van deze akte heeft ontvangen, treedt voor u als particuliere koper de wettelijke bedenktijd van drie dagen in werking. Binnen deze tijd kunt u als koper alsnog afzien van de aankoop. Doet u dit niet, zijn de financiën rond en vormen ook eventuele andere ontbindende voorwaarden geen obstakel meer, dan zal op de afgesproken opleveringsdatum de overdracht plaatsvinden bij de notaris.

# MEESTGESTELDE VRAGEN

## **6. Mag een makelaar van de NVM tijdens de onderhandeling het systeem van verkoop wijzigen?**

Ja, dat mag. Soms zijn er zo veel belangstellenden die de vraagprijs bieden of benaderen, dat het moeilijk te bepalen is wie de beste koper is. In dat geval kan de verkopende makelaar - in overleg met de verkoper - besluiten de lopende onderhandelingen af te breken en de biedprocedure te wijzigen om vervolgens te kiezen voor bijvoorbeeld een inschrijvingsprocedure. Hierbij hebben alle bieders een gelijke kans om het hoogste bod uit te brengen. Alvorens het systeem te wijzigen, dient de makelaar uiteraard eerst de eventueel gedane toezeggingen na te komen.

## **7. Is een mondelinge overeenstemming rechtsgeldig?**

Een mondelinge overeenstemming tussen de particuliere verkoper en de particuliere koper is niet rechtsgeldig. Met andere woorden: er is geen koop. Er is pas sprake van een rechtsgeldige koop als de particuliere verkoper en de particuliere koper de koopovereenkomst hebben ondertekend. Dit vloeit voort uit artikel 7:2 Burgerlijk Wetboek. Een bevestiging van de mondelinge overeenstemming per e-mail of een toegestuurd concept van de koopovereenkomst wordt overigens niet gezien als een 'ondertekende koopovereenkomst'.

## **8. Wat is een optie?**

Een optie in juridische zin geeft een partij de keuze om door een eenzijdige verklaring een koopovereenkomst met een andere partij te sluiten. Partijen zijn het dan wel eens over de voorwaarden van de koop, maar de koper krijgt bijvoorbeeld nog een week bedenktijd. Bij de aankoop van een nieuwbouwwoning is zo'n optie nog wel gebruikelijk. Bij het aankopen van een bestaande woning niet. Het begrip 'optie' wordt daarbij vaak ten onrechte gebruikt. Dan heeft het de betekenis van bepaalde toezeggingen die een verkopende NVM-makelaar kan doen aan een belangstellende koper tijdens het onderhandelingsproces. Zo'n toezegging kan bijvoorbeeld inhouden dat een belangstellende

De makelaar van de NVM zal in de tussentijd proberen niet met een andere partij in onderhandeling te gaan. De belangstellende koper kan deze tijd gebruiken om een beter inzicht te krijgen in zijn financiering of in de gebruiksmogelijkheden van de woning. Een optie kunt u niet eisen; de verkoper en de verkopende NVM-makelaar beslissen zelf of er in een onderhandelingsproces bepaalde toezeggingen worden gedaan.

## **9. Moet een makelaar als eerste met mij in onderhandeling gaan als ik de eerste ben die belt voor een bezichtiging of als ik als eerste een bod uitbreng?**

Nee. De verkopende makelaar bepaalt samen met de verkoper de verkoopprocedure. Hij heeft wel de plicht u daarover te informeren. Hebt u serieus belangstelling, vraag de makelaar dan wat uw positie is. Dat kan teleurstelling voorkomen.

## **10. Zit de makelaarscourtage in de 'kosten koper'?**

Nee. Onder 'kosten koper' vallen de kosten die de overheid koppelt aan de overdracht van een woning. Dat zijn de overdrachtsbelasting (2%), de notariskosten voor het opmaken van de leveringsakte en de kosten voor het inschrijven daarvan in de registers. Daarnaast dient de koper rekening te houden met de (notaris)kosten voor de opmaak en inschrijving van de hypotheekakte. Heeft de verkopende partij een makelaar ingeschakeld om de woning te verkopen, dan komen de kosten hiervan voor zijn rekening. De verkopende makelaar is immers belangenbehartiger van de verkoper en niet van u als koper. Om deze reden is het doorgaans ook verstandig om zelf een makelaar van de NVM in te schakelen. De makelaarscourtage voor een aankopende makelaar komt wel voor rekening van de koper.



**ben-s.nl**  
& partners **makelaardij**

ben-s.nl & partners makelaardij  
Suikerlaan 25  
9743 DA Groningen

050 - 313 30 00  
makelaardij@ben-s.nl  
www.ben-s.nl



## OVER ONS

ben-s.nl makelaardij is een modern fullservice NVM makelaarskantoor in Groningen. Het klassieke makelaarsvak met een eigentijdse touch. Met al heel wat vliegueren achter de rug weten wij als geen ander wat belangrijk is bij de aankoop en-/ of verkoop van je huis.

Door een frisse aanpak & vernieuwende technieken kunnen wij wat via de gebruikelijke kanalen vaak niet kan. Samen met onze andere Partners in wonen bieden we het gemak van alles onder één dak. Ons enthousiaste team denkt mee met de klant. Niet voor niets zijn we door onze opdrachtgevers al vaak uitgeroepen tot de beste en/of leukste makelaar van Groningen.



**ben-s.nl**  
& partners makelaardij

HEEFT U INTERESSE  
IN DEZE WONING?

**NEEM DAN CONTACT MET ONS OP!**

ben-s.nl & partners makelaardij  
Suikerlaan 25  
9743 DA Groningen

050 - 313 30 00  
makelaardij@ben-s.nl  
www.ben-s.nl