

Franks.

Makelaardij

0529 - 745040

frank@franksmakelaardij.nl

franksmakelaardij.nl



STEKELBAARS 62 A NIEUWLEUSEN

VRAAGPRIJS € 395.000 K.K.

WELKOM BIJ STEKELBAARS 62 A

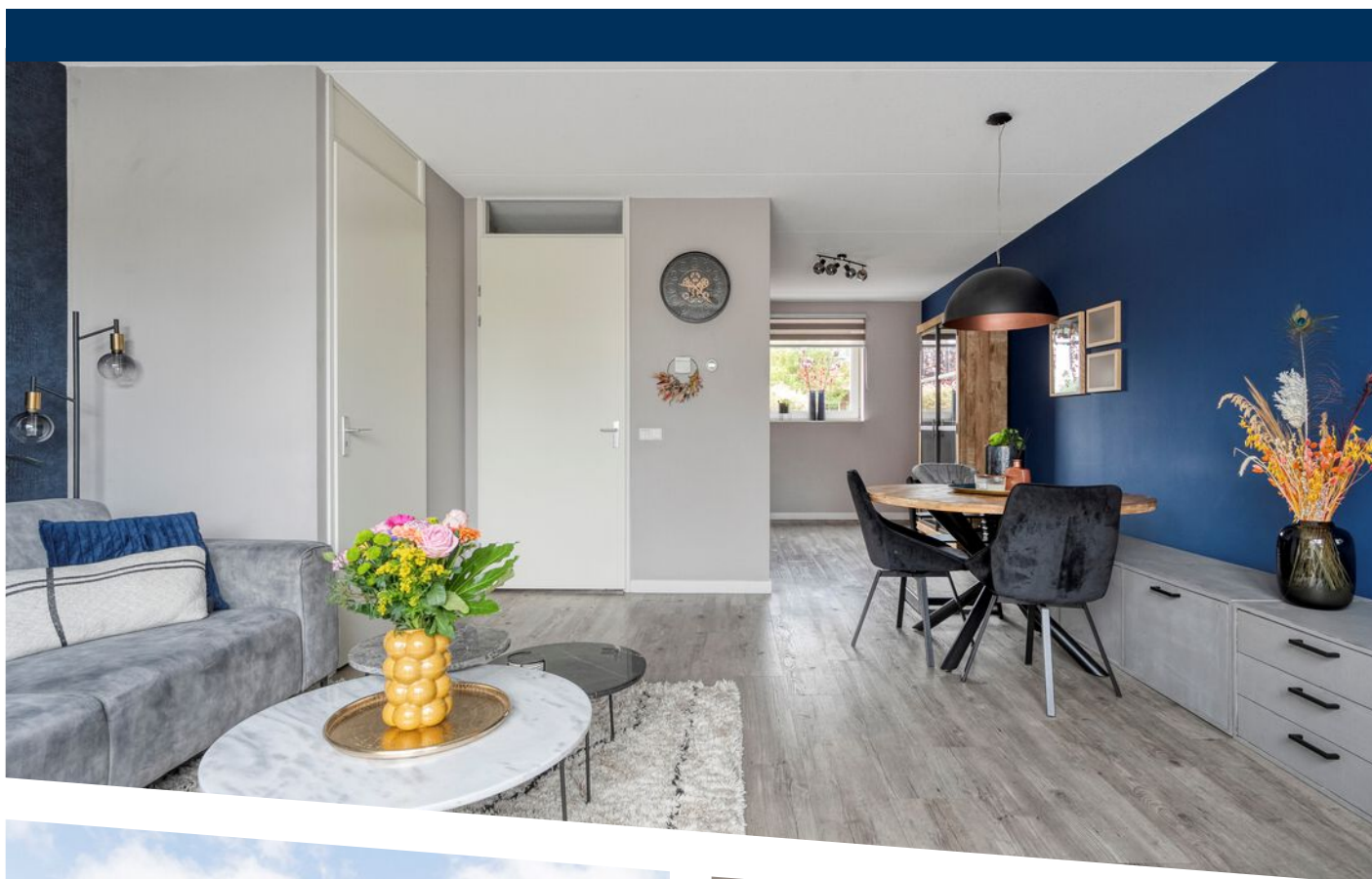

KENMERKEN

Overdracht

Vraagprijs	€ 395.000,- k.k.
Aanvaarding	In overleg

Bouw

Type object	Woonhuis, eengezinswoning, hoekwoning
Soort bouw	Bestaande bouw
Bouwperiode	2015
Dakbedekking	Dakpannen
Type dak	Zadeldak
Isolatievormen	Volledig geïsoleerd

Oppervlaktes en inhoud

Perceeloppervlakte	153 m ²
Gebruiksoppervlakte wonen	87 m ²
Inhoud	407 m ³
Oppervlakte overige in pandige ruimten	23 m ²
Oppervlakte externe bergruimte	6 m ²

Indeling

Aantal bouwlagen	3
Aantal kamers	4 (waarvan 3 slaapkamers)
Aantal badkamers	1

Tuin

Type	Achtere tuin
Hoofdtuin	Ja
Oriëntering	Noorden

KENMERKEN

Heeft een achterom	Ja
Staat	Prachtig aangelegd

Energieverbruik

Energielabel	A+
--------------	----

CV ketel

CV ketel	Intergas Kompakt HRE
Warmtebron	Gas
Bouwjaar	2016
Combiketel	Ja
Eigendom	Eigendom

Uitrusting

Warm water	CV-ketel
Verwarmingssysteem	Vloerverwarming (gedeeltelijk)
Glasvezelaansluiting aanwezig	Ja
Tuin aanwezig	Ja
Heeft schuur/berging	Ja
Heeft een dakraam	Ja
Heeft ventilatie	Ja

Kadastrale gegevens

Eigendom	Eigen grond
----------	-------------

KENMERKEN

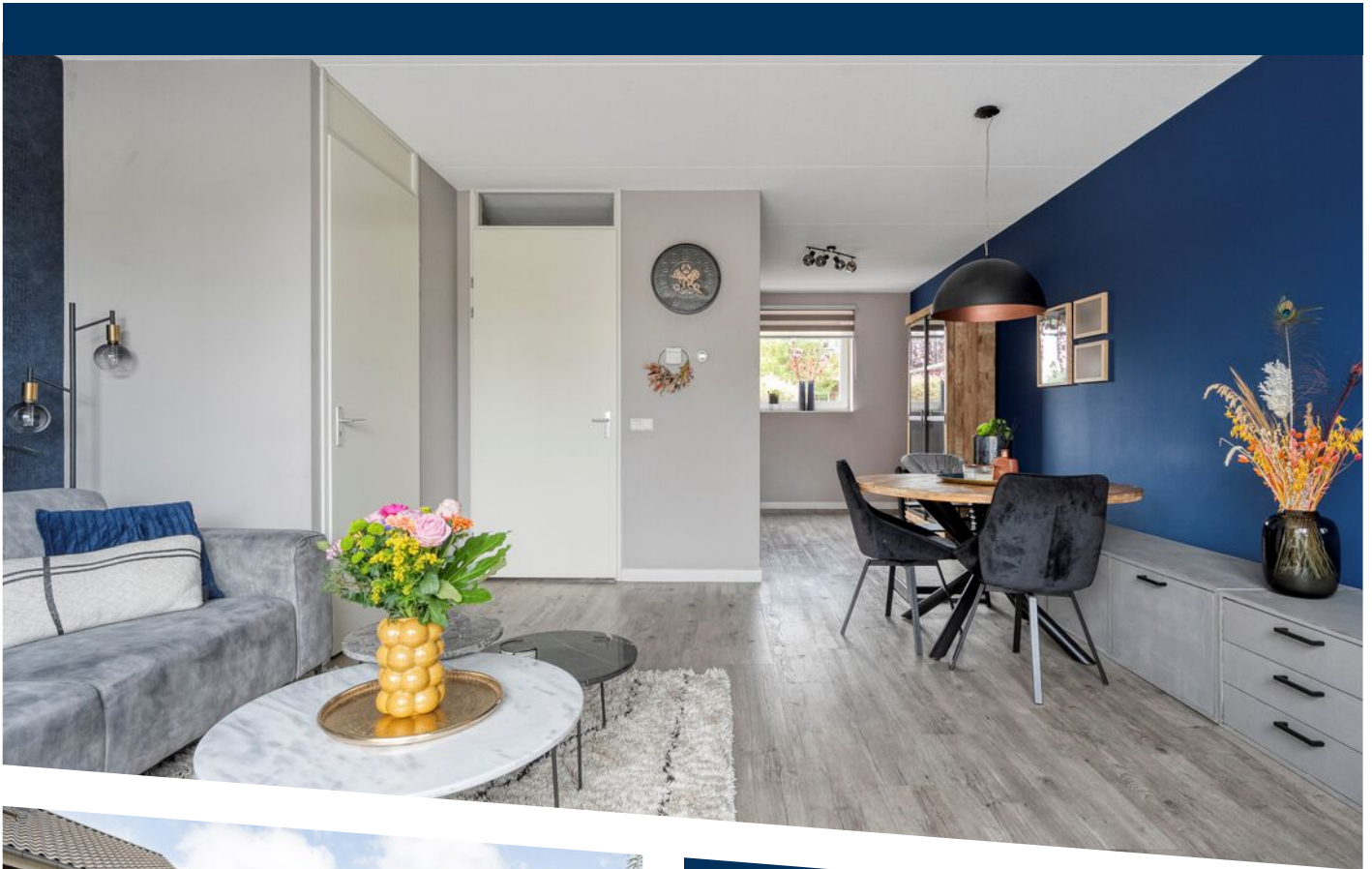

WOONOPPERVLAKTE
87m²

PERCEELOPPERVLAKTE
153m²

INHOUD
407m³

BOUWJAAR
2015

ENERGIELABEL
A+

OMSCHRIJVING

Ben je op zoek naar een duurzame, instapklare woning op een fijne locatie in Nieuwleusen? Dan is Stekelbaars 62-A zeker een woning die je gezien moet hebben.

Deze verrassend ruime hoekwoning uit 2015 is gelegen in de populaire wijk Westerbouwlonden. Hier woon je heerlijk rustig, terwijl scholen, sportvoorzieningen, winkels en andere dagelijkse voorzieningen zich op korte afstand bevinden.

Wat direct opvalt is de verzorgde staat van onderhoud. De woning is met veel aandacht bewoond en uitstekend onderhouden. Daarnaast profiteer je van energielabel A, maar liefst 18 zonnepanelen en vloerverwarming op de begane grond. Een woning die niet alleen klaar is voor vandaag, maar ook voor de toekomst.

De woonkamer is heerlijk tuingericht en vormt samen met de tuin een fijne leefruimte. Dankzij de deur naar buiten staan binnen en buiten mooi met elkaar in verbinding. Een heerlijke plek om te ontspannen, samen te eten of gezellig tijd door te brengen met familie en vrienden.

De moderne keuken beschikt over vernieuwde inbouwapparatuur uit 2024/2025 en biedt alles wat je nodig hebt. Hier bereid je met gemak de lekkerste maaltijden. En dankzij de praktische indeling blijft er voldoende ruimte over om gezellig samen te komen.

Met drie slaapkamers op de eerste verdieping en de mogelijkheid om op zolder een extra slaapkamer of werkkamer te realiseren, biedt deze woning volop mogelijkheden voor gezinnen, thuiswerkers of mensen die graag wat extra ruimte hebben.

Begane grond:

Via de entree betreed je de woning. Hier bevinden zich de meterkast, het moderne toilet en de trapopgang naar de eerste verdieping. De trap is netjes bekleed en afgewerkt, wat direct bijdraagt aan de verzorgde uitstraling van de woning.

Wat meteen opvalt, is hoe goed deze woning is onderhouden. De woning is geschilderd door een erkend schilder en dat zie je terug in de nette afwerking en frisse uitstraling. Hier hoef je niet eerst aan de slag met een verfkwest, maar kun je direct beginnen met genieten.

De woonkamer is heerlijk licht en tuingericht. Dankzij de deur naar de achtertuin ontstaat een mooie verbinding tussen binnen en buiten.

De moderne keuken is geplaatst in 2015 en voorzien van vernieuwde inbouwapparatuur uit 2024/2025. Daarnaast beschikt de keuken over volop werk- en bergruimte. De praktische provisiekast biedt extra ruimte voor boodschappen, huishoudelijke spullen en bijvoorbeeld de stofzuiger.

Op de gehele begane grond geniet je bovendien van comfortabele vloerverwarming.

Eerste verdieping:

Op de eerste verdieping bevinden zich drie slaapkamers en de badkamer. Hierdoor is de woning uitermate geschikt voor gezinnen, thuiswerkers of mensen die graag een extra hobby- of logeerkamer willen hebben.

De badkamer is praktisch ingericht en voorzien van een inloopdouche, wastafelmeubel en toilet.

Tweede verdieping:

Via een vaste trap bereik je de tweede verdieping. Momenteel is deze ruimte in gebruik voor de wasmachine-, droger- en technische installaties.

Daarnaast biedt deze verdieping volop mogelijkheden. Hier kun je eenvoudig een extra slaapkamer, werkkamer of hobbyruimte realiseren.

Een extra pluspunt is dat deze verdieping met het plaatsen van een groter dakraam kan worden meegenomen als woonoppervlakte. Hierdoor groeit het woonoppervlak naar circa 110 m², wat deze woning nóg aantrekkelijker maakt voor de toekomst.











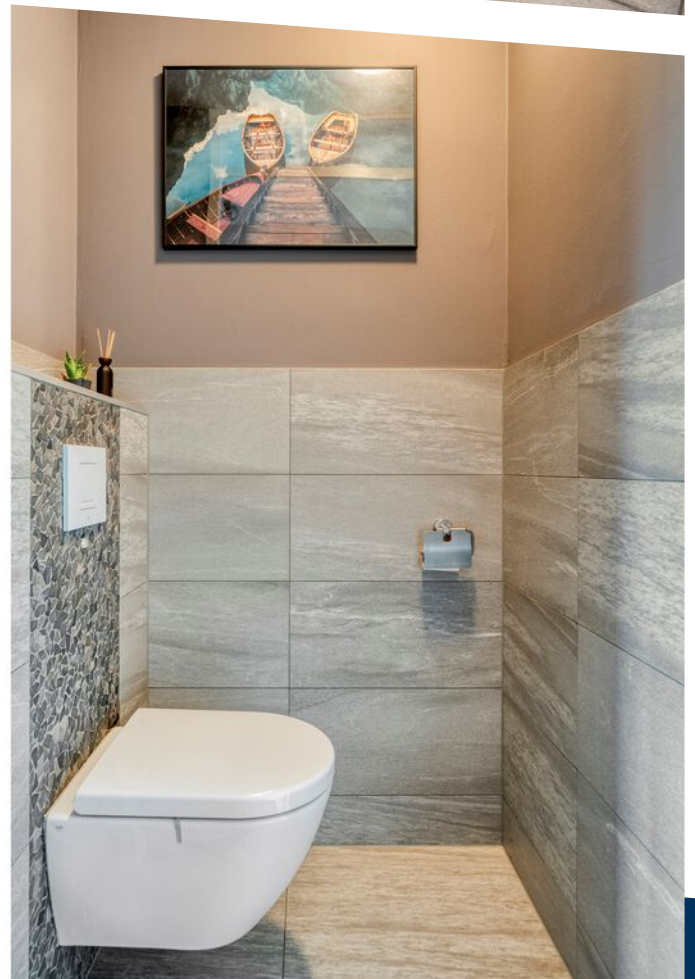





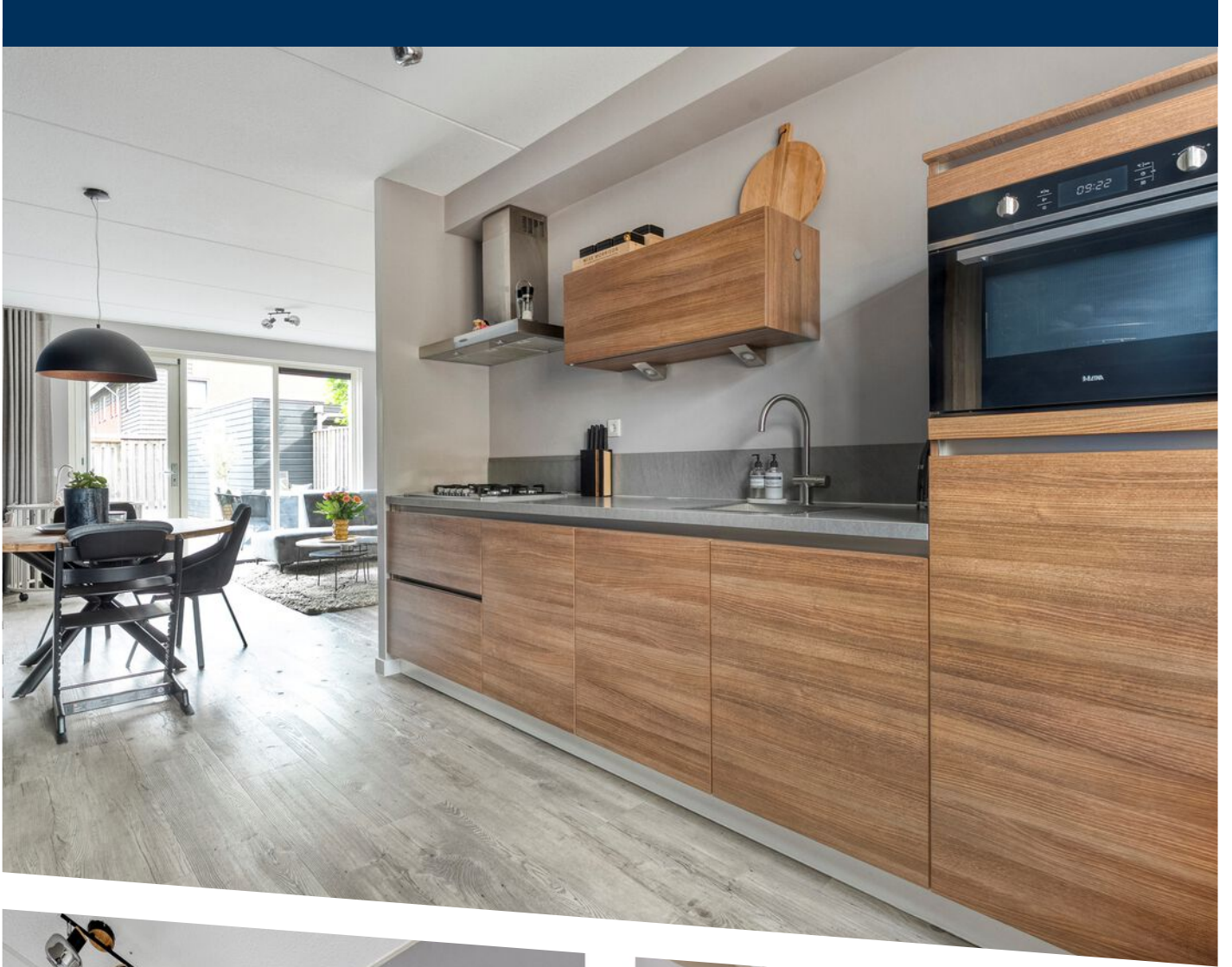

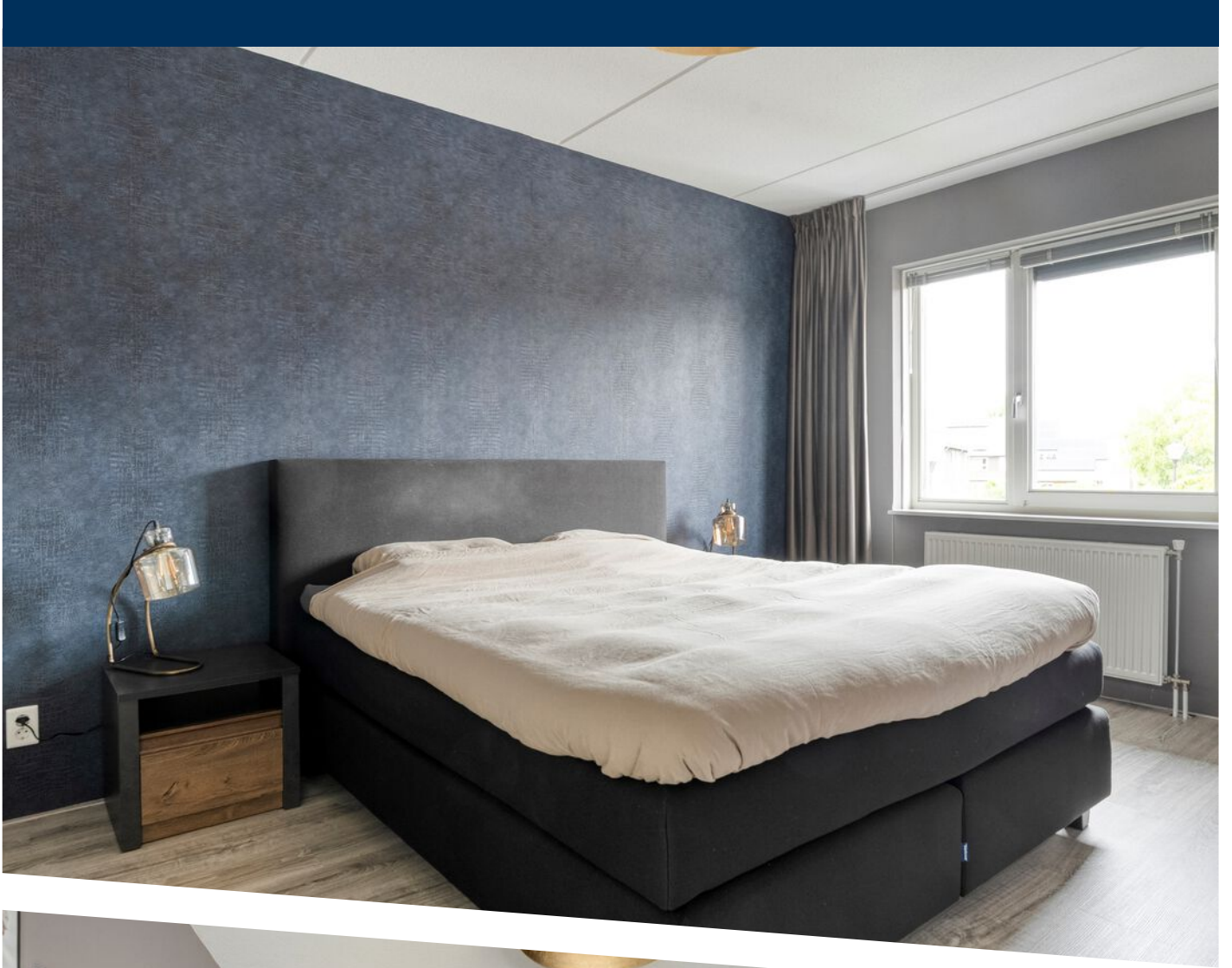





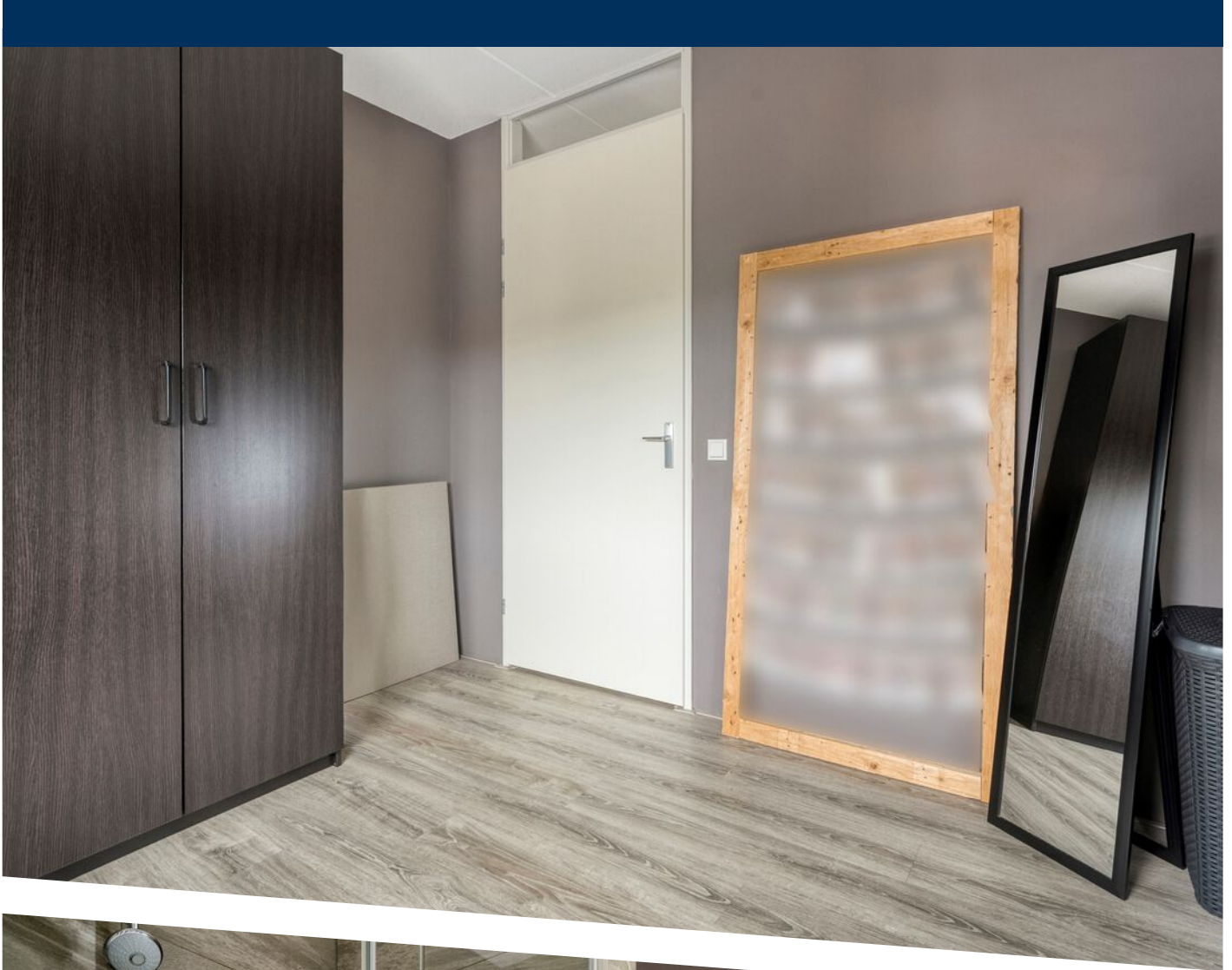

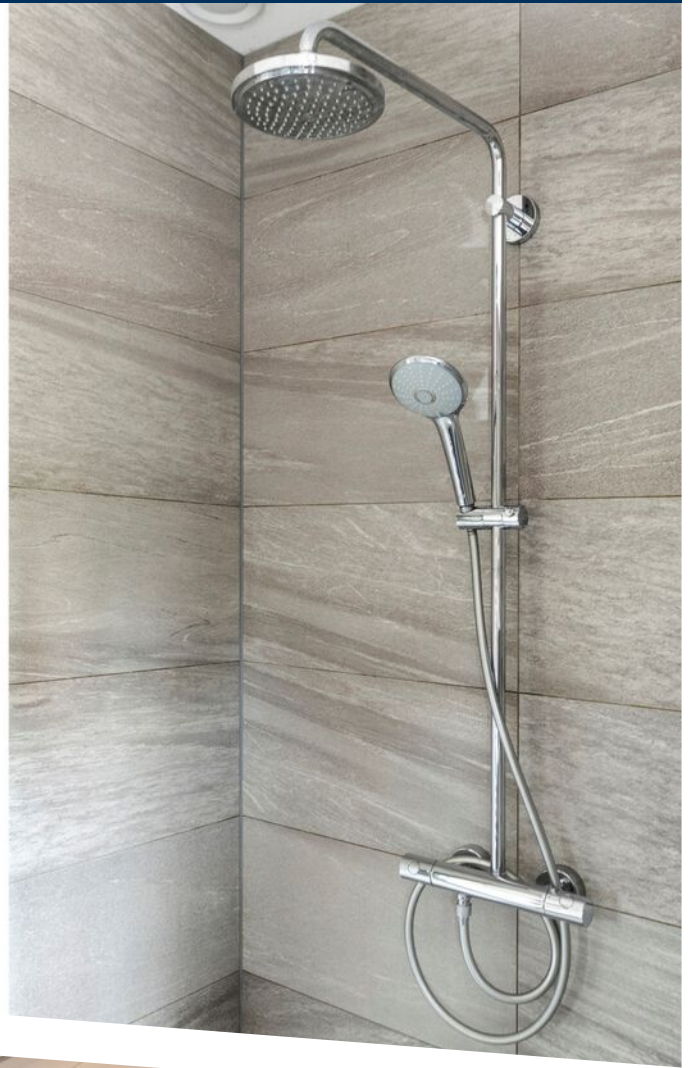

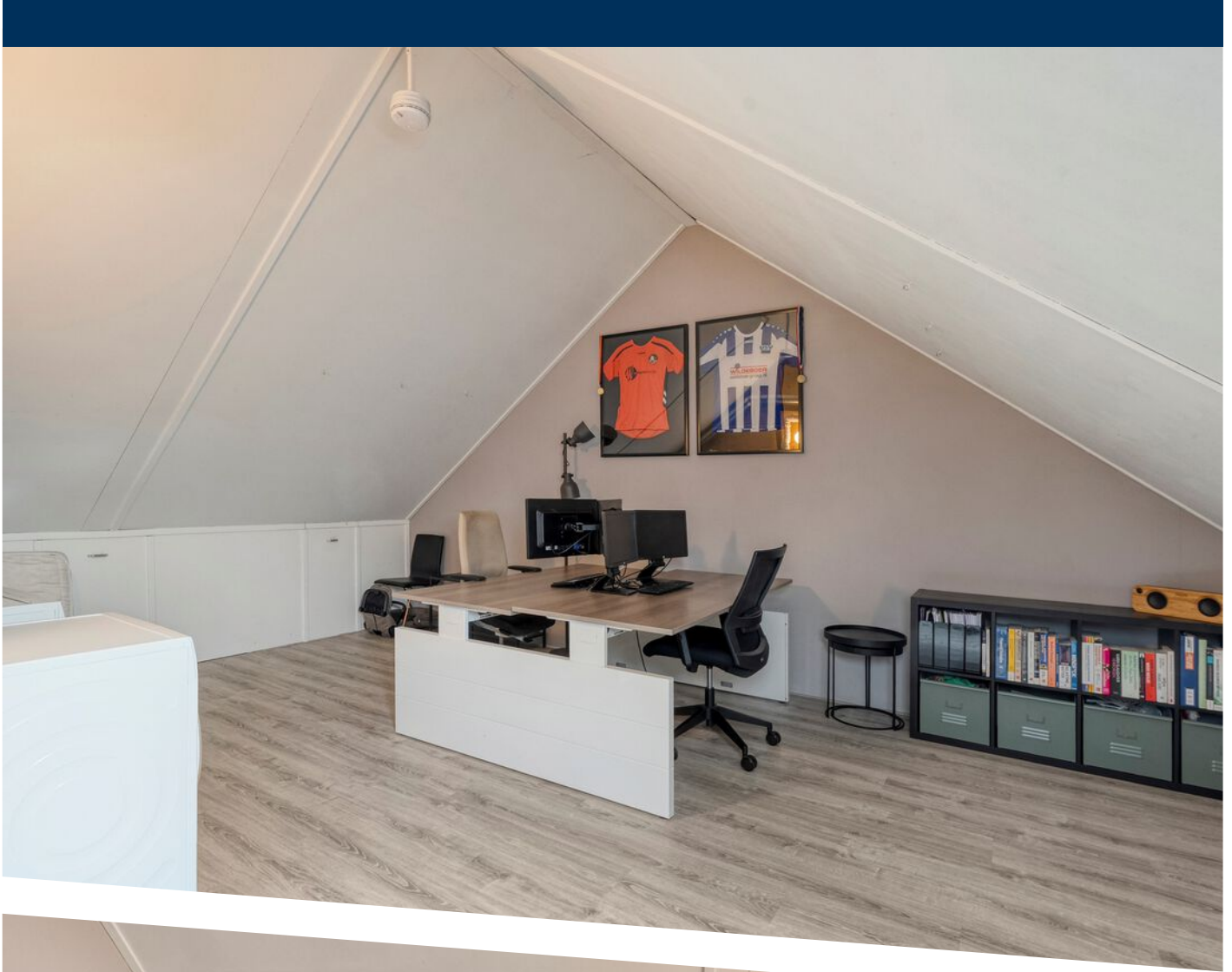



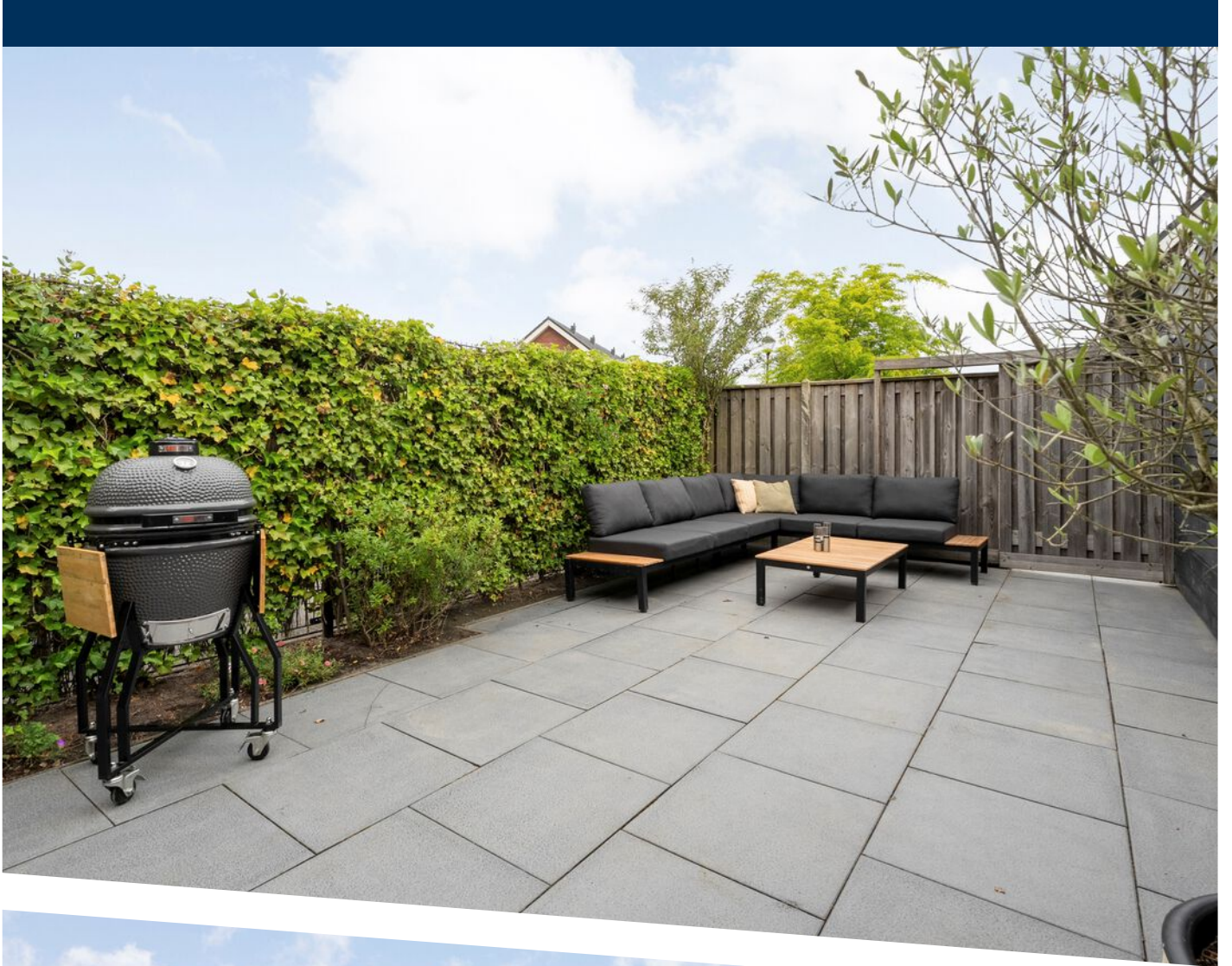



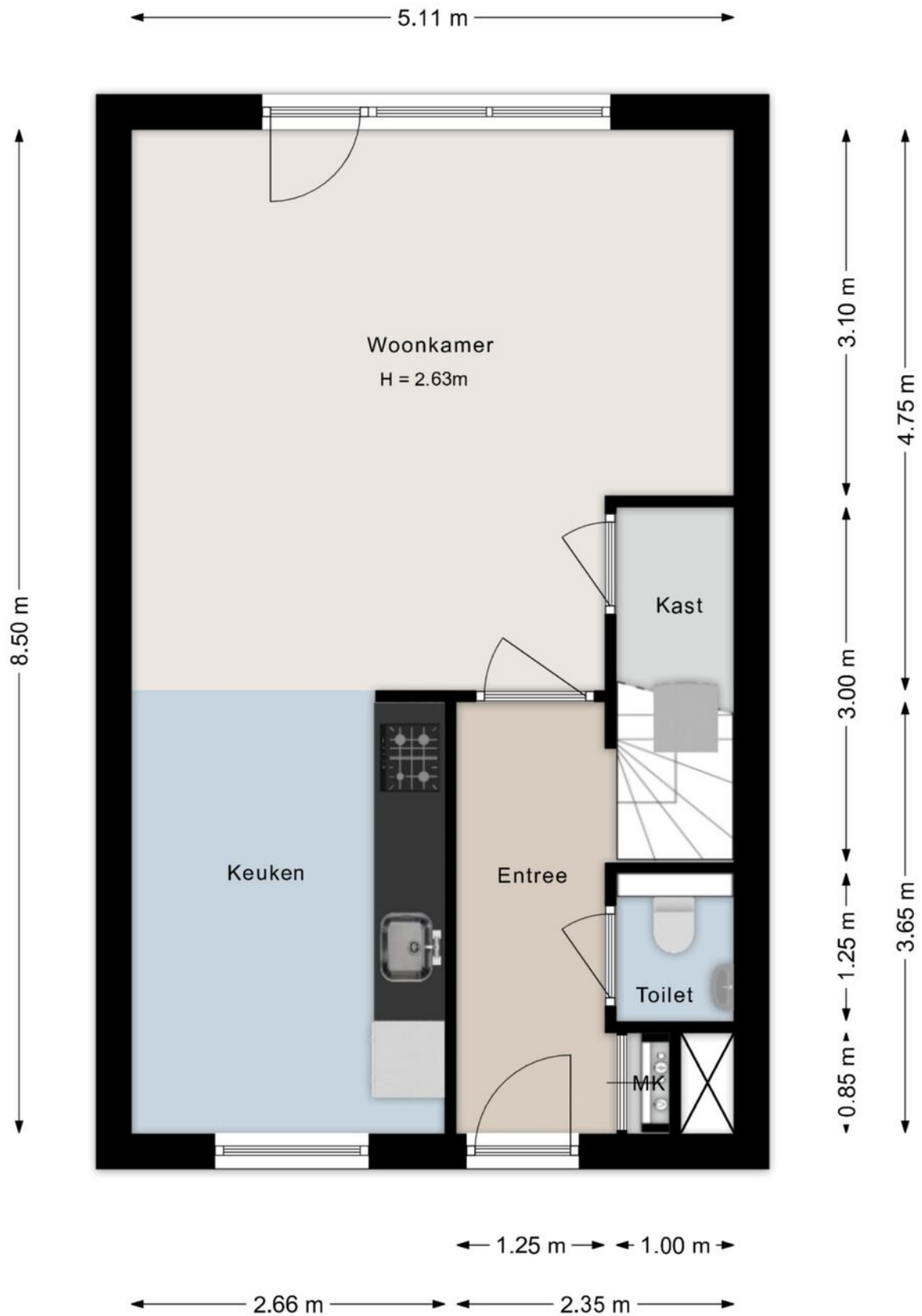

©HomeVisuals – Aan de plattegronden kunnen geen rechten worden ontleend.
www.home-visuals.nl

PLATTEGROND

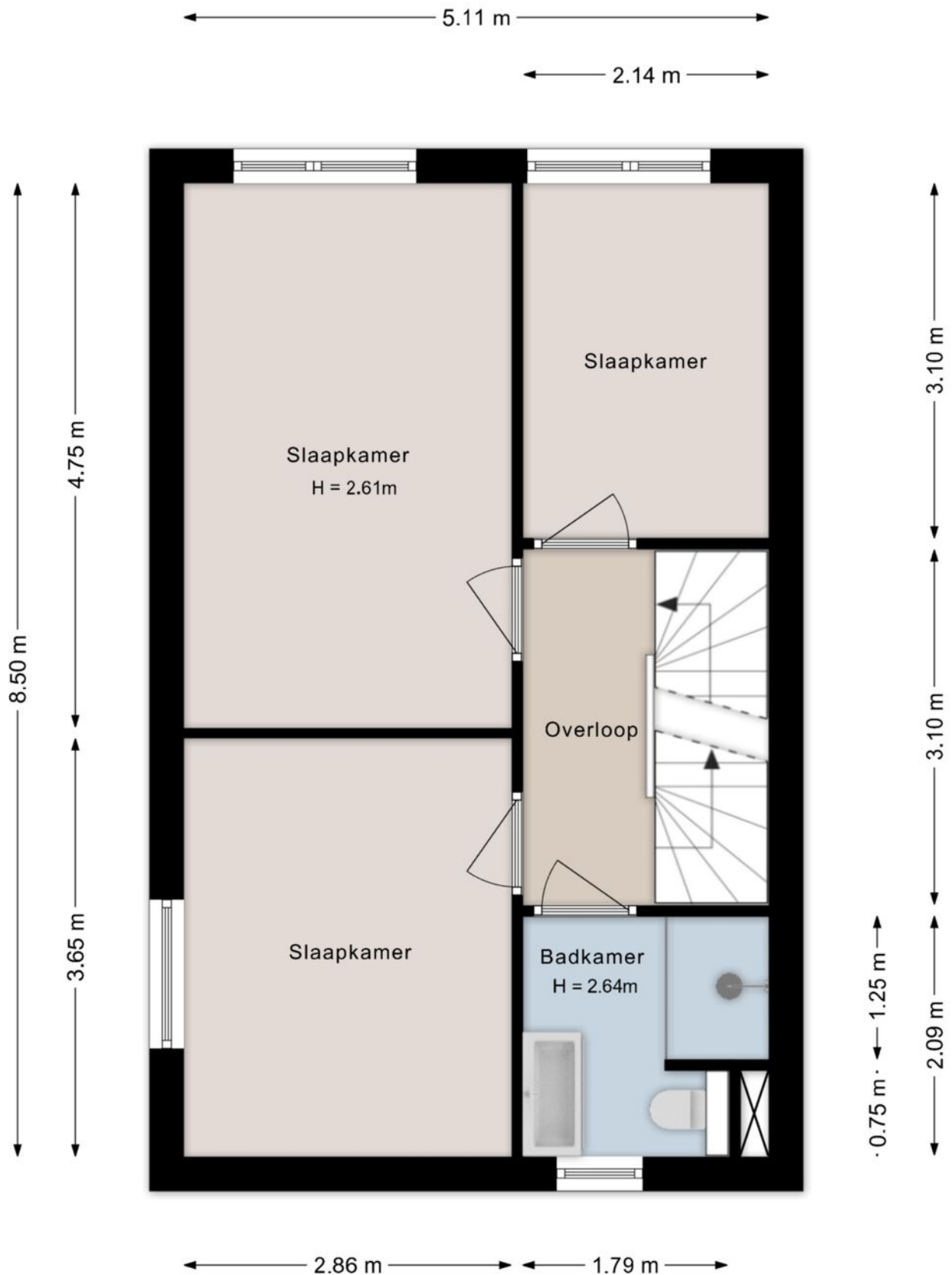

©HomeVisuals – Aan de plattegronden kunnen geen rechten worden ontleend.
www.home-visuals.nl

PLATTEGROND

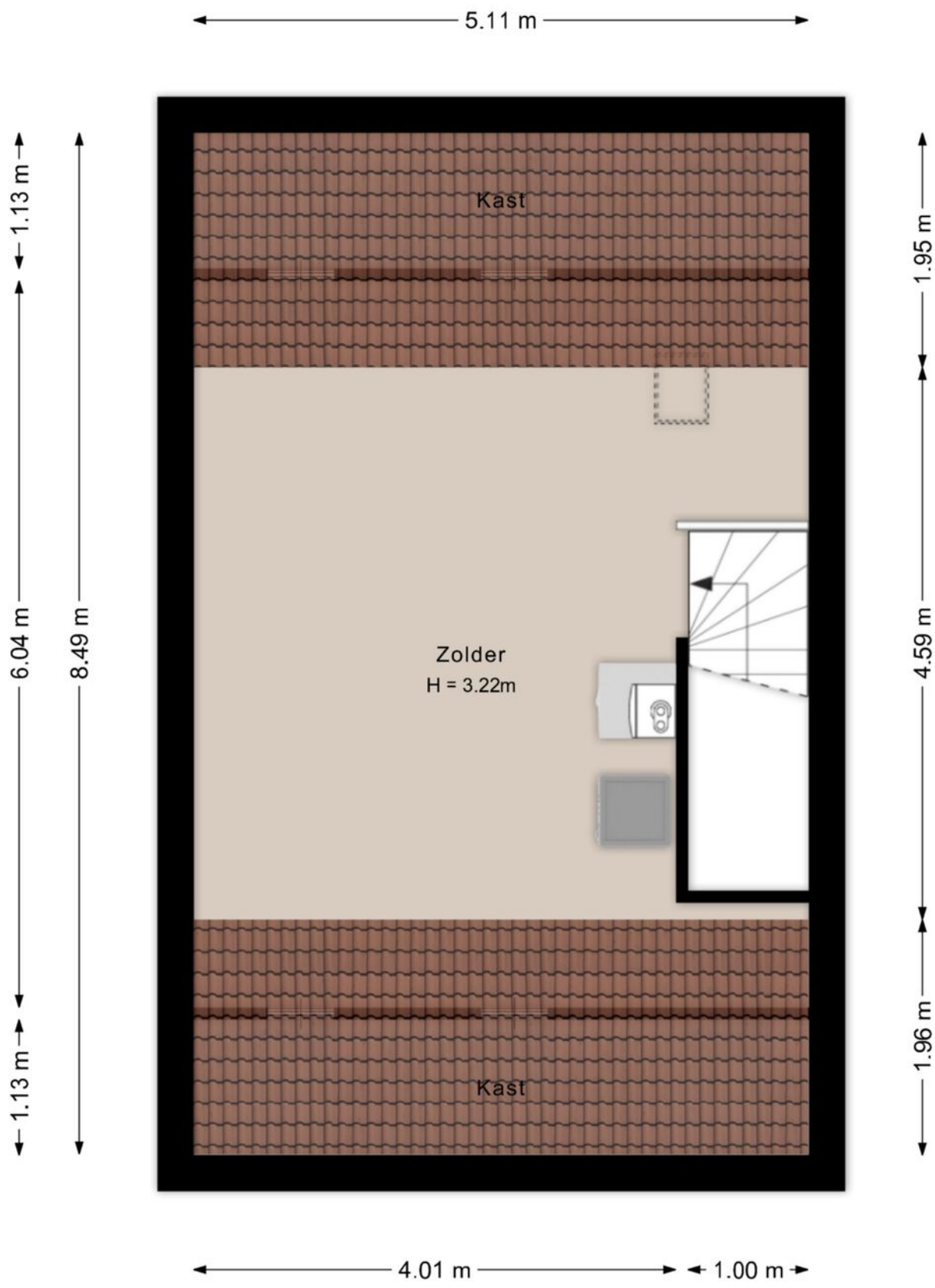

©HomeVisuals – Aan de plattegronden kunnen geen rechten worden ontleend.
www.home-visuals.nl

PLATTEGROND

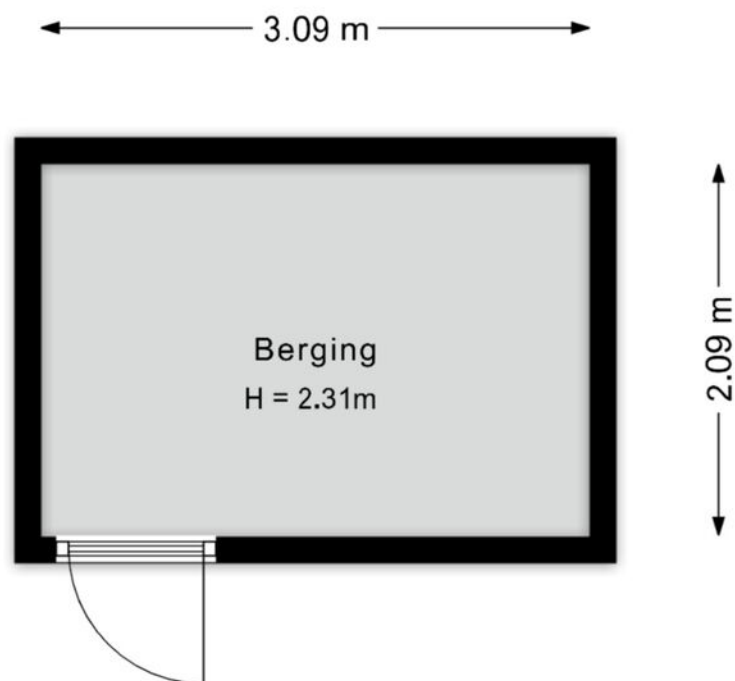

©HomeVisuals – Aan de plattegronden kunnen geen rechten worden ontleend.
www.home-visuals.nl

PLATTEGROND



12345	Deze kaart is noordgericht	Schaal 1: 500	
25	Perceelnummer	Kadastrale gemeente Nieuweleen	
—	Huisnummer	Sectie L	
—	Vastgestelde kadastrale grens	Perceel 5033	
—	Voorlopige kadastrale grens		
—	Administratieve kadastrale grens		
—	Bebouwing		

Voor een eensluitend uittreksel, geleverd op 14 juni 2026
De bewaarder van het kadaster en de openbare registers

Aan dit uittreksel kunnen geen betrouwbare maten worden ontleend.
De Dienst voor het kadaster en de openbare registers behoudt zich de intellectuele eigendomsrechten voor, waaronder het auteursrecht en het databankenrecht.

KADASTRALE KAART

LOCATIE OP DE KAART

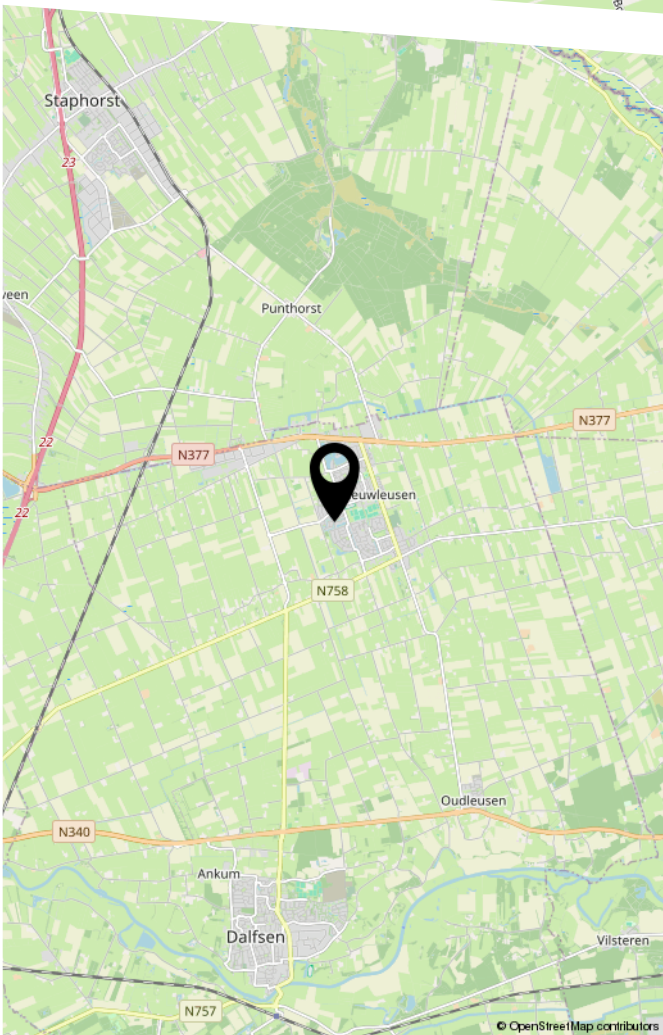
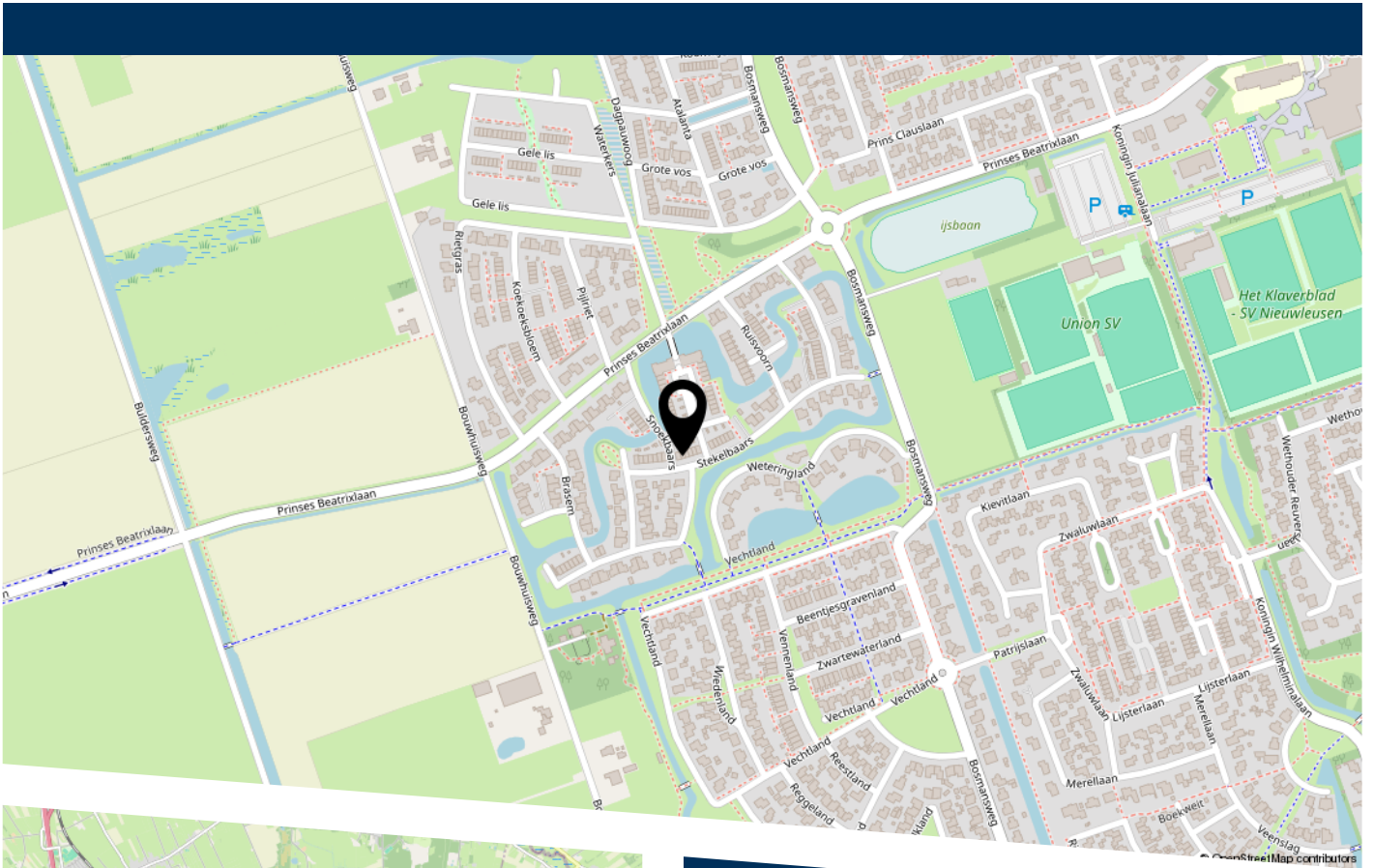

Lijst van zaken

Persoonlijke gegevens

Adres te verkopen woning:

Stekelbaars 62 a, 7711 VS, Nieuwleusen

Datum:

10-06-2026

Voor de onderstaande zaken -ongeacht of ze roerend dan wel onroerend zijn- geldt dat ze soms wel en soms niet in de woning achterblijven. De lijst is bedoeld om duidelijkheid te scheppen om discussies achteraf te voorkomen.

	Blijft achter	Gaat mee	Kan worden overgenomen	N.v.t.
Woning				
<i>Interieur</i>				
Verlichting, te weten:				
Inbouwspots / dimmers	<input type="checkbox"/>	<input type="checkbox"/>	<input type="checkbox"/>	<input checked="" type="checkbox"/>
Opbouwspots / armaturen / lampen / dimmers	<input type="checkbox"/>	<input checked="" type="checkbox"/>	<input type="checkbox"/>	<input type="checkbox"/>
Losse (hang)lampen	<input type="checkbox"/>	<input checked="" type="checkbox"/>	<input type="checkbox"/>	<input type="checkbox"/>
(Losse) kasten, legplanken, te weten:				
(Losse) kasten	<input type="checkbox"/>	<input checked="" type="checkbox"/>	<input type="checkbox"/>	<input type="checkbox"/>
Boeken / legplanken	<input type="checkbox"/>	<input checked="" type="checkbox"/>	<input type="checkbox"/>	<input type="checkbox"/>
Kledingkast (met spiegels over de hele breedte)	<input checked="" type="checkbox"/>	<input type="checkbox"/>	<input type="checkbox"/>	<input type="checkbox"/>
Kledingkast overig	<input type="checkbox"/>	<input checked="" type="checkbox"/>	<input type="checkbox"/>	<input type="checkbox"/>
Raamdecoratie/zonwering binnen, te weten:				
Gordijnrails	<input type="checkbox"/>	<input checked="" type="checkbox"/>	<input type="checkbox"/>	<input type="checkbox"/>
Gordijnen	<input type="checkbox"/>	<input checked="" type="checkbox"/>	<input type="checkbox"/>	<input type="checkbox"/>
Overgordijnen	<input type="checkbox"/>	<input checked="" type="checkbox"/>	<input type="checkbox"/>	<input type="checkbox"/>
Vitrages	<input type="checkbox"/>	<input checked="" type="checkbox"/>	<input type="checkbox"/>	<input type="checkbox"/>
Rolgordijnen	<input type="checkbox"/>	<input checked="" type="checkbox"/>	<input type="checkbox"/>	<input type="checkbox"/>
Lamellen	<input checked="" type="checkbox"/>	<input type="checkbox"/>	<input type="checkbox"/>	<input type="checkbox"/>

Lijst van zaken

Jaloezieën	<input type="checkbox"/>	<input type="checkbox"/>	<input type="checkbox"/>	<input checked="" type="checkbox"/>
------------	--------------------------	--------------------------	--------------------------	-------------------------------------

(Losse) horren / rolhorren	<input type="checkbox"/>	<input type="checkbox"/>	<input type="checkbox"/>	<input checked="" type="checkbox"/>
----------------------------	--------------------------	--------------------------	--------------------------	-------------------------------------

Vloerdecoratie, te weten:

Vloerbedekking	<input type="checkbox"/>	<input type="checkbox"/>	<input type="checkbox"/>	<input checked="" type="checkbox"/>
----------------	--------------------------	--------------------------	--------------------------	-------------------------------------

Parketvloer	<input checked="" type="checkbox"/>	<input type="checkbox"/>	<input type="checkbox"/>	<input type="checkbox"/>
-------------	-------------------------------------	--------------------------	--------------------------	--------------------------

Houten vloer(delen)	<input type="checkbox"/>	<input type="checkbox"/>	<input type="checkbox"/>	<input checked="" type="checkbox"/>
---------------------	--------------------------	--------------------------	--------------------------	-------------------------------------

Laminaat	<input checked="" type="checkbox"/>	<input type="checkbox"/>	<input type="checkbox"/>	<input type="checkbox"/>
----------	-------------------------------------	--------------------------	--------------------------	--------------------------

Plavuizen	<input type="checkbox"/>	<input type="checkbox"/>	<input type="checkbox"/>	<input checked="" type="checkbox"/>
-----------	--------------------------	--------------------------	--------------------------	-------------------------------------

Open haard, kachel:

(Voorzet) openhaard met toebehoren	<input type="checkbox"/>	<input type="checkbox"/>	<input type="checkbox"/>	<input checked="" type="checkbox"/>
------------------------------------	--------------------------	--------------------------	--------------------------	-------------------------------------

Allesbrander	<input type="checkbox"/>	<input type="checkbox"/>	<input type="checkbox"/>	<input checked="" type="checkbox"/>
--------------	--------------------------	--------------------------	--------------------------	-------------------------------------

Houtkachel	<input type="checkbox"/>	<input type="checkbox"/>	<input type="checkbox"/>	<input checked="" type="checkbox"/>
------------	--------------------------	--------------------------	--------------------------	-------------------------------------

(Gas) kachels	<input type="checkbox"/>	<input type="checkbox"/>	<input type="checkbox"/>	<input checked="" type="checkbox"/>
---------------	--------------------------	--------------------------	--------------------------	-------------------------------------

Designradiator(en)	<input checked="" type="checkbox"/>	<input type="checkbox"/>	<input type="checkbox"/>	<input type="checkbox"/>
--------------------	-------------------------------------	--------------------------	--------------------------	--------------------------

Radiatorafwerking	<input type="checkbox"/>	<input type="checkbox"/>	<input type="checkbox"/>	<input checked="" type="checkbox"/>
-------------------	--------------------------	--------------------------	--------------------------	-------------------------------------

Overige zaken, te weten:

Spiegelwanden	<input type="checkbox"/>	<input type="checkbox"/>	<input type="checkbox"/>	<input checked="" type="checkbox"/>
---------------	--------------------------	--------------------------	--------------------------	-------------------------------------

Schilderij ophang systeem	<input type="checkbox"/>	<input type="checkbox"/>	<input type="checkbox"/>	<input checked="" type="checkbox"/>
---------------------------	--------------------------	--------------------------	--------------------------	-------------------------------------

Keuken

Keukenblok (met bovenkasten)	<input checked="" type="checkbox"/>	<input type="checkbox"/>	<input type="checkbox"/>	<input type="checkbox"/>
------------------------------	-------------------------------------	--------------------------	--------------------------	--------------------------

Keuken (inbouw)apparatuur, te weten:

Kookplaat	<input checked="" type="checkbox"/>	<input type="checkbox"/>	<input type="checkbox"/>	<input type="checkbox"/>
-----------	-------------------------------------	--------------------------	--------------------------	--------------------------

Lijst van zaken

(Gas) fornuis	<input checked="" type="checkbox"/>	<input type="checkbox"/>	<input type="checkbox"/>	<input type="checkbox"/>
Afzuigkap	<input checked="" type="checkbox"/>	<input type="checkbox"/>	<input type="checkbox"/>	<input type="checkbox"/>
Magnetron	<input checked="" type="checkbox"/>	<input type="checkbox"/>	<input type="checkbox"/>	<input type="checkbox"/>
Oven	<input checked="" type="checkbox"/>	<input type="checkbox"/>	<input type="checkbox"/>	<input type="checkbox"/>
Combi-oven / combi-magnetron	<input checked="" type="checkbox"/>	<input type="checkbox"/>	<input type="checkbox"/>	<input type="checkbox"/>
Koelkast	<input checked="" type="checkbox"/>	<input type="checkbox"/>	<input type="checkbox"/>	<input type="checkbox"/>
Vriezer	<input type="checkbox"/>	<input checked="" type="checkbox"/>	<input type="checkbox"/>	<input type="checkbox"/>
Koel-vriescombinatie	<input type="checkbox"/>	<input type="checkbox"/>	<input type="checkbox"/>	<input checked="" type="checkbox"/>
Vaatwasser	<input checked="" type="checkbox"/>	<input type="checkbox"/>	<input type="checkbox"/>	<input type="checkbox"/>
Quooker	<input type="checkbox"/>	<input type="checkbox"/>	<input type="checkbox"/>	<input checked="" type="checkbox"/>
Koffiezetapparaat	<input type="checkbox"/>	<input checked="" type="checkbox"/>	<input type="checkbox"/>	<input type="checkbox"/>

Keukenaccessories, te weten:

Droogrek	<input type="checkbox"/>	<input type="checkbox"/>	<input type="checkbox"/>	<input checked="" type="checkbox"/>
----------	--------------------------	--------------------------	--------------------------	-------------------------------------

Sanitair/sauna

Toilet met de volgende toebehoren:

Toiletpot	<input checked="" type="checkbox"/>	<input type="checkbox"/>	<input type="checkbox"/>	<input type="checkbox"/>
Toiletrolhouder	<input checked="" type="checkbox"/>	<input type="checkbox"/>	<input type="checkbox"/>	<input type="checkbox"/>
Toiletborstel (houder)	<input type="checkbox"/>	<input checked="" type="checkbox"/>	<input type="checkbox"/>	<input type="checkbox"/>
Fontein	<input type="checkbox"/>	<input type="checkbox"/>	<input type="checkbox"/>	<input checked="" type="checkbox"/>

Badkamer met de volgende toebehoren:

Ligbad	<input type="checkbox"/>	<input type="checkbox"/>	<input type="checkbox"/>	<input checked="" type="checkbox"/>
Jacuzzi / whirlpool	<input type="checkbox"/>	<input type="checkbox"/>	<input type="checkbox"/>	<input checked="" type="checkbox"/>

Lijst van zaken

Douche (cabine / scherm)	<input checked="" type="checkbox"/>	<input type="checkbox"/>	<input type="checkbox"/>	<input type="checkbox"/>
Stoomdouche (cabine)	<input checked="" type="checkbox"/>	<input type="checkbox"/>	<input type="checkbox"/>	<input type="checkbox"/>
Wastafel	<input checked="" type="checkbox"/>	<input type="checkbox"/>	<input type="checkbox"/>	<input type="checkbox"/>
Wastafelmeubel	<input checked="" type="checkbox"/>	<input type="checkbox"/>	<input type="checkbox"/>	<input type="checkbox"/>
Planchet	<input type="checkbox"/>	<input type="checkbox"/>	<input type="checkbox"/>	<input checked="" type="checkbox"/>
Toiletkast	<input checked="" type="checkbox"/>	<input type="checkbox"/>	<input type="checkbox"/>	<input type="checkbox"/>
Toiletpot	<input checked="" type="checkbox"/>	<input type="checkbox"/>	<input type="checkbox"/>	<input type="checkbox"/>
Toiletrolhouder	<input checked="" type="checkbox"/>	<input type="checkbox"/>	<input type="checkbox"/>	<input type="checkbox"/>
Toiletborstel (houder)	<input type="checkbox"/>	<input checked="" type="checkbox"/>	<input type="checkbox"/>	<input type="checkbox"/>
Sauna met toebehoren	<input type="checkbox"/>	<input type="checkbox"/>	<input type="checkbox"/>	<input checked="" type="checkbox"/>

Exterieur/Installaties/Veiligheid/Energiebesparing

Schotel / antenne	<input type="checkbox"/>	<input type="checkbox"/>	<input type="checkbox"/>	<input checked="" type="checkbox"/>
Brievenbus	<input type="checkbox"/>	<input type="checkbox"/>	<input type="checkbox"/>	<input checked="" type="checkbox"/>
Kluis	<input type="checkbox"/>	<input type="checkbox"/>	<input type="checkbox"/>	<input checked="" type="checkbox"/>
(Voordeur) bel	<input checked="" type="checkbox"/>	<input type="checkbox"/>	<input type="checkbox"/>	<input type="checkbox"/>
Alarminstallatie	<input type="checkbox"/>	<input type="checkbox"/>	<input type="checkbox"/>	<input checked="" type="checkbox"/>
(Veiligheids) sloten en overige inbraakpreventie	<input type="checkbox"/>	<input type="checkbox"/>	<input type="checkbox"/>	<input checked="" type="checkbox"/>
Rookmelders	<input checked="" type="checkbox"/>	<input type="checkbox"/>	<input type="checkbox"/>	<input type="checkbox"/>
(Klok) thermostaat	<input checked="" type="checkbox"/>	<input type="checkbox"/>	<input type="checkbox"/>	<input type="checkbox"/>
Airconditioning	<input type="checkbox"/>	<input type="checkbox"/>	<input type="checkbox"/>	<input checked="" type="checkbox"/>
Screens	<input type="checkbox"/>	<input type="checkbox"/>	<input type="checkbox"/>	<input checked="" type="checkbox"/>

Lijst van zaken

Rolluiken	<input type="checkbox"/>	<input type="checkbox"/>	<input type="checkbox"/>	<input checked="" type="checkbox"/>
-----------	--------------------------	--------------------------	--------------------------	-------------------------------------

Zonwering buiten	<input type="checkbox"/>	<input type="checkbox"/>	<input type="checkbox"/>	<input checked="" type="checkbox"/>
------------------	--------------------------	--------------------------	--------------------------	-------------------------------------

Warmwatervoorziening, te weten:

CV-installatie	<input checked="" type="checkbox"/>	<input type="checkbox"/>	<input type="checkbox"/>	<input type="checkbox"/>
----------------	-------------------------------------	--------------------------	--------------------------	--------------------------

Boiler	<input type="checkbox"/>	<input type="checkbox"/>	<input type="checkbox"/>	<input checked="" type="checkbox"/>
--------	--------------------------	--------------------------	--------------------------	-------------------------------------

Geiser	<input type="checkbox"/>	<input type="checkbox"/>	<input type="checkbox"/>	<input checked="" type="checkbox"/>
--------	--------------------------	--------------------------	--------------------------	-------------------------------------

Isolatievoorzieningen (voorzetramen/radiatorfolie etc.), te weten:

Voorzetramen	<input type="checkbox"/>	<input type="checkbox"/>	<input type="checkbox"/>	<input checked="" type="checkbox"/>
--------------	--------------------------	--------------------------	--------------------------	-------------------------------------

Radiatorfolie	<input type="checkbox"/>	<input type="checkbox"/>	<input type="checkbox"/>	<input checked="" type="checkbox"/>
---------------	--------------------------	--------------------------	--------------------------	-------------------------------------

Overige zaken, te weten:

Telefoonaansluiting / internetaansluiting	<input checked="" type="checkbox"/>	<input type="checkbox"/>	<input type="checkbox"/>	<input type="checkbox"/>
---	-------------------------------------	--------------------------	--------------------------	--------------------------

Veiligheidsschakelaar wasautomaat	<input type="checkbox"/>	<input type="checkbox"/>	<input type="checkbox"/>	<input checked="" type="checkbox"/>
-----------------------------------	--------------------------	--------------------------	--------------------------	-------------------------------------

Waterslot wasautomaat	<input type="checkbox"/>	<input type="checkbox"/>	<input type="checkbox"/>	<input checked="" type="checkbox"/>
-----------------------	--------------------------	--------------------------	--------------------------	-------------------------------------

Zonnepanelen	<input checked="" type="checkbox"/>	<input type="checkbox"/>	<input type="checkbox"/>	<input type="checkbox"/>
--------------	-------------------------------------	--------------------------	--------------------------	--------------------------

Oplaadpunt elektrische auto	<input type="checkbox"/>	<input type="checkbox"/>	<input type="checkbox"/>	<input checked="" type="checkbox"/>
-----------------------------	--------------------------	--------------------------	--------------------------	-------------------------------------

Tuin

Inrichting

Tuinaanleg / bestrating	<input checked="" type="checkbox"/>	<input type="checkbox"/>	<input type="checkbox"/>	<input type="checkbox"/>
-------------------------	-------------------------------------	--------------------------	--------------------------	--------------------------

Beplanting	<input checked="" type="checkbox"/>	<input type="checkbox"/>	<input type="checkbox"/>	<input type="checkbox"/>
------------	-------------------------------------	--------------------------	--------------------------	--------------------------

losse bloempot(ten)	<input type="checkbox"/>	<input checked="" type="checkbox"/>	<input type="checkbox"/>	<input type="checkbox"/>
---------------------	--------------------------	-------------------------------------	--------------------------	--------------------------

Parasol + tuinset	<input type="checkbox"/>	<input checked="" type="checkbox"/>	<input type="checkbox"/>	<input type="checkbox"/>
-------------------	--------------------------	-------------------------------------	--------------------------	--------------------------

Tuinslang	<input type="checkbox"/>	<input checked="" type="checkbox"/>	<input type="checkbox"/>	<input type="checkbox"/>
-----------	--------------------------	-------------------------------------	--------------------------	--------------------------

Lijst van zaken

BBQ	<input type="checkbox"/>	<input checked="" type="checkbox"/>	<input type="checkbox"/>	<input type="checkbox"/>
-----	--------------------------	-------------------------------------	--------------------------	--------------------------

Verlichting/installaties

Buitenverlichting	<input checked="" type="checkbox"/>	<input type="checkbox"/>	<input type="checkbox"/>	<input type="checkbox"/>
-------------------	-------------------------------------	--------------------------	--------------------------	--------------------------

Tijd- of schemerschakelaar / bewegingsmelder	<input type="checkbox"/>	<input type="checkbox"/>	<input type="checkbox"/>	<input checked="" type="checkbox"/>
--	--------------------------	--------------------------	--------------------------	-------------------------------------

Bebouwing

Tuinhuis / buitenberging	<input checked="" type="checkbox"/>	<input type="checkbox"/>	<input type="checkbox"/>	<input type="checkbox"/>
--------------------------	-------------------------------------	--------------------------	--------------------------	--------------------------

Kasten / werkbank in tuinhuis / berging	<input checked="" type="checkbox"/>	<input type="checkbox"/>	<input type="checkbox"/>	<input type="checkbox"/>
---	-------------------------------------	--------------------------	--------------------------	--------------------------

(Broei) kas	<input type="checkbox"/>	<input type="checkbox"/>	<input type="checkbox"/>	<input checked="" type="checkbox"/>
-------------	--------------------------	--------------------------	--------------------------	-------------------------------------

Overige zaken

(Sier) hek	<input type="checkbox"/>	<input type="checkbox"/>	<input type="checkbox"/>	<input checked="" type="checkbox"/>
------------	--------------------------	--------------------------	--------------------------	-------------------------------------

Vlaggenmast (houder)	<input checked="" type="checkbox"/>	<input type="checkbox"/>	<input type="checkbox"/>	<input type="checkbox"/>
----------------------	-------------------------------------	--------------------------	--------------------------	--------------------------

Overig

Zijn er zaken die geen eigendom zijn van verkoper omdat er sprake is van een leasecontract of huurcontract. Zo ja, neemt verkoper de zaak mee of wordt het betreffende contract overgenomen?

Ja Nee Gaat mee Moet worden overgenomen

CV	<input type="checkbox"/>	<input checked="" type="checkbox"/>	<input type="checkbox"/>	<input type="checkbox"/>
----	--------------------------	-------------------------------------	--------------------------	--------------------------

Boiler	<input type="checkbox"/>	<input checked="" type="checkbox"/>	<input type="checkbox"/>	<input type="checkbox"/>
--------	--------------------------	-------------------------------------	--------------------------	--------------------------

Zonnepanelen	<input type="checkbox"/>	<input checked="" type="checkbox"/>	<input type="checkbox"/>	<input type="checkbox"/>
--------------	--------------------------	-------------------------------------	--------------------------	--------------------------

Voor akkoord,

De opdrachtgever/verkoper,
(en echtgeno(o)t(e)/partner)

plaats en datum:

Koper,
(en echtgeno(o)t(e)/partner)

plaats en datum:



Vragenlijst voor de verkoop van een woning

Indien u dat nodig vindt, kunt u nadere informatie geven aan het einde van deze vragenlijst of bij de tekst. Als u twijfelt over de juiste beantwoording of als u een vraag niet begrijpt, zet dan een vraagteken voor de vraag. Neem vervolgens zo snel mogelijk contact op met uw Vastgoed Nederland makelaar. Indien de vraag niet van toepassing is kunt u deze doorhalen. Een kopie van de vragenlijst over de woning wordt verstrekt aan de koper. Tevens wordt doorgaans een kopie van de vragenlijst als bijlage aan de koopakte gehecht.

Woning

In de vragenlijst wordt de term 'woning' gebruikt. De term woning moet ruim worden uitgelegd. De term 'woning' in de vragenlijst ziet op de gehele onroerende zaak inclusief de aanhorigheden, zoals bijvoorbeeld een garage, berging, loods, tuin e.d.

Doel vragenlijst

De vragenlijst geeft vorm, inhoud en structuur aan de mededelingsplicht. De mededelingsplicht strekt niet verder dan dat u als verkoper ten tijde van het sluiten van de overeenkomst aan de koper meedeelt wat u bekend is omtrent de woning. De vragenlijst beoogt geen garanties te geven, maar heeft een informatief karakter.

Doorgaans de meeste vragen uit de vragenlijst kunt u beantwoorden met 'ja', 'nee' of 'niet bekend'. De open vragen zijn voorzien van een tekstveld. Hier kunt u zelf uw antwoord formuleren. Als u geen antwoord kunt geven op de vraag, dan kunt u aangeven dat het antwoord u niet bekend is.

Gegevens over de woning:

Adres te verkopen woning:
Stekelbaars 62A, 7711 VS Nieuwleusen

1. Bijzonderheden

- a. Zijn er nadat u het perceel in eigendom hebt gekregen nog andere, eventuele aanvullende notariële of onderhandse akten opgesteld met betrekking tot het perceel? ja nee
Zo ja, welke?
- b. Zijn er mondelinge of schriftelijke afspraken gemaakt over aangrenzende percelen (*denk hierbij aan regelingen voor het gebruik van een poort, schuur, garage, tuin, overeenkomsten met meerdere burens toezeggingen, erfafscheidingen*)? niet bekend ja nee
Zo ja, welke zijn dat?
- c. Wijken de huidige terreinafscheidingen af van de kadastrale eigendomsgrenzen (*denk hierbij ook aan strookjes grond van de gemeente die u in gebruik heeft, of grond van u die gebruikt wordt door de burens*)? niet bekend ja nee
Zo ja, waaruit bestaat die afwijking?

- d. Is een gedeelte van de woning, schuur, garage of schutting gebouwd op grond van de burens of andersom? niet bekend ja nee
 Zo ja, graag nader toelichten:
- e. Heeft u grond van derden in gebruik? niet bekend ja nee
 Zo ja, welke grond?
- f. Rusten er 'bijzondere lasten en beperkingen' op de woning en/of het perceel ja nee
(Bijzondere lasten en beperkingen kunnen privaatrechtelijke beperkingen zijn zoals (lijdende) erfdienstbaarheden (bijvoorbeeld een recht van overpad), kwalitatieve verplichtingen, kettingbedingen, vruchtgebruik, voorkeursrecht (bijvoorbeeld een eerste recht van koop), opstalrecht, erfpacht, huurkoop. Het kan ook gaan om publiekrechtelijke beperkingen zoals een aanschrijving van de gemeente in het kader van een illegale verbouwing)?
 Zo ja, welke?
- g. Is de Wet voorkeursrecht gemeenten van toepassing? ja nee
- h. Is er een anti-speculatiebeding en/of zelfbewoningsplicht van toepassing op de woning? ja nee
 Zo ja, hoe lang nog?
- i. Is er sprake van een beschermd stads- of dorpsgezicht of loopt er een procedure tot aanwijzing daartoe? ja nee
 Is er sprake van een gemeentelijk-, provinciaal-of rijksmonument of loopt er een procedure tot aanwijzing daartoe? ja nee
 Is er volgens het bestemmingsplan sprake van een beeldbepalend of karakteristiek object? ja nee
- j. Is er sprake (geweest) van ruilverkaveling? ja nee
 Zo ja, moet u hiervoor ruilverkavelingsrente betalen? ja nee
 Zo ja, hoeveel en voor hoe lang?
 Bedrag: €
 Duur:
- k. Is er sprake van onteigening? ja nee
- l. Is de woning of de grond geheel of gedeeltelijk verhuurd of bij anderen in gebruik? n.v.t. ja nee
 Zo ja:
 Is er een huurcontract/ gebruiksovereenkomst? ja nee
 Indien er geen contract of overeenkomst is, beschrijf hieronder wat (mondeling) met de huurder/ gebruiker is afgesproken:
 Welk gedeelte is verhuurd/ in gebruik gegeven?
 Welke delen vallen onder gezamenlijk gebruik?

Welke zaken zijn van de huurder en mag hij verwijderen bij ontruiming (*bijvoorbeeld geiser, keuken, lampen*)?

Heeft de huurder een waarborgsom gestort? ja nee

Zo ja, hoeveel? €

Heeft u nog andere afspraken met de huurders gemaakt? ja nee

Zo ja, welke?

- m. Is er over de woning een geschil/procedures gaande, al dan niet bij de rechter, huurcommissie of een andere instantie (*bijvoorbeeld onteigening/kwesties met burens, zoals erfdiensbaarheden, recht van overpad, erfafscheidingen e.d.*)? ja nee

Zo ja, welke is/zijn dat?

- n. Is er bezwaar gemaakt tegen de waardebeschikking WOZ? ja nee

Zo ja, toelichting:

- o. Zijn er door de overheid of nutsbedrijven verbeteringen of herstellingen voorgeschreven of aangekondigd die nog niet naar behoren zijn uitgevoerd? ja nee

Zo ja, welke?

- p. Zijn er in het verleden subsidies of premies verstrekt die bij verkoop van de woning voor een deel kunnen worden teruggevorderd? ja nee

Zo ja, welke?

- q. Is de woning onbewoonbaar verklaard of in het verleden ooit onbewoonbaar verklaard geweest? ja nee

Zo ja, waarom?

- r. Is er bij verkoop sprake van een omzetbelastingheffing (*bijvoorbeeld omdat het een voormalig bedrijfsonroerendgoed is, of een woning met praktijkgedeelte, of omdat u pas ingrijpend verbouwd hebt*)? ja nee

Zo ja, waarom?

- s. Hoe gebruikt u de woning nu (*bijvoorbeeld woning, praktijk, winkel opslag*)? Woning
Is dat gebruik volgens de gemeente toegestaan? ja nee

Zo nee, heeft de gemeente dit strijdige gebruik wel eens bij u aangekaart? ja nee

Hoe heeft de gemeente dit strijdige gebruik bij u aangekaart?

2. Gevels

- a. Is er sprake (geweest) van vochtdoorslag of aanhoudend vochtige plekken op de gevels? ja nee

Zo ja, waar?

- b. Zijn er (gerepareerde) scheuren/beschadigingen in/aan de gevels aanwezig? ja nee

Zo ja, waar?

- c. Zijn de gevels tijdens de bouw geïsoleerd? niet bekend ja nee
 Zo nee, zijn de gevels daarna (deels) geïsoleerd? niet bekend ja nee
 Zo ja, wanneer heeft de isolatie van de gevels plaatsgevonden en met welk isolatiemateriaal?
 Bij de bouw.
- Heeft u een certificaat of bewijs van het na-isoleren? ja nee
 Is er sprake van volledige isolatie? niet bekend ja nee
 Zo nee, welke delen van de gevels zijn er niet geïsoleerd?
- d. Zijn de gevels ooit gereinigd? niet bekend ja nee
 Zo ja, volgens welke methode en wanneer?

3. Dak(en)

- a. Hoe oud zijn de daken ongeveer?
 Platte daken: schuurtje, 2015
 Overige daken: 2015
- b. Heeft u last van daklekkages (gehad)? ja nee
 Zo ja, waar?
- c. Zijn er in het verleden gebreken geconstateerd aan de dakconstructie zoals scheve, doorbuigende, krakende, beschadigde en/of aangetaste dakdelen? ja nee
 Zo ja, waar?
- d. Heeft u het dak al eens (gedeeltelijk) laten vernieuwen c.q. laten repareren? ja nee
 Zo ja, welk (gedeelte van het) dak en waarom?
- e. Is het dak tijdens de bouw geïsoleerd?
 Platte daken: niet bekend ja nee
 Overige daken: niet bekend ja nee
- Zo nee, is het dak daarna geïsoleerd?
 Platte daken: niet bekend ja nee
 Overige daken: niet bekend ja nee
 Zo ja, wanneer heeft de isolatie plaatsgevonden en met welk isolatiemateriaal?
 Bij de bouw.
- Heeft u een certificaat of bewijs van het na-isoleren? ja nee
 Is er sprake van volledige isolatie?
 Platte daken: niet bekend ja nee
 Overige daken: niet bekend ja nee
 Zo nee, welke delen zijn er niet geïsoleerd?
 Schuurtje.

- f. Zijn de regenwaterafvoeren lek of verstopt? ja nee
 Zo ja, toelichting:
- g. Zijn de dakgoten lek of verstopt? ja nee
 Zo ja, toelichting:

4. Kozijnen, ramen en deuren

- a. Van welk materiaal zijn de buitenkozijnen gemaakt (*bijvoorbeeld hout, kunststof of aluminium of een andersoortig materiaal*)?
 Hout
- b. Wanneer zijn de buitenkozijnen, ramen en deuren voor het laatst geschilderd?
 Deuren en ramen benedenverdieping zijn geschilderd in mei 2020. Kozijnen niet.
 Bovenverdieping niet gedaan.
- Is dit gebeurd door een erkend schildersbedrijf? ja nee
 Zo ja, door wie?
- c. Functioneren alle scharnieren en sloten? ja nee
 Zo nee, toelichting:
- d. Zijn voor alle afsluitbare deuren, ramen etc. sleutels aanwezig? ja nee
 Zo nee, voor welke deuren, ramen etc. niet?
- e. Is er sprake van isolerende beglazing? ja nee
 Zo ja, welk type glas (*bijvoorbeeld HR, HR+, HR++ of HR+++*, zie de glassponning waarin doorgaans staat vermeld welke type glas er is geplaatst)?
 HR+++
- Is er sprake van isolerende beglazing in de gehele woning? ja nee
 Zo nee, welke ramen zijn niet geïsoleerd?
- f. Is er bij de isolerende beglazing sprake van condensvorming tussen het glas (*denk aan lekkende ruiten*)? ja nee
 Zo ja, waar?
 Ramen achter hebben wel is condens.

5. Vloeren, plafonds en wanden

- a. Is er sprake (geweest) van vochtdoorslag of optrekkend vocht op de vloeren, plafonds en/of wanden? ja nee
 Zo ja, waar?
- b. Is er sprake (geweest) van schimmelvorming op de vloeren, plafonds en/of wanden? ja nee

Zo ja, waar?

- c. Zijn er (gerepareerde) of (verborgen) scheuren en/of beschadigingen in/aan vloeren, plafonds en/of wanden aanwezig? ja nee

Zo ja, waar?

Er zijn kleine scheuren in de wanden die veroorzaakt zijn tijdens de bouw. In 2021 hebben wij een bouwkundig onderzoek laten uitvoeren waaruit is gebleken dat deze scheuren geen risico vormen voor de woning.

- d. Hebben zich in het verleden problemen voorgedaan met de afwerkingen (bijvoorbeeld loszittend tegelwerk, loslatend behang of spuitwerk, holklinkend of loszittend stucwerk, etc.)? ja nee

Zo ja, waar?

- e. Is er sprake (geweest) van gebreken aan de vloerconstructie, zoals scheve, doorbuigende, krakende, beschadigde en/of aangetaste vloerdelen? ja nee

Zo ja, waar?

- f. Is er sprake van vloerisolatie? niet bekend ja nee

Zo ja, wanneer heeft de isolatie van de vloer plaatsgevonden en met welk isolatiemateriaal? 2015

Heeft u een certificaat of bewijs van het na-isoleren? ja nee

Is er sprake van volledige isolatie? niet bekend ja nee

Zo nee, welke delen zijn er niet geïsoleerd?

6. Fundering, kruipruimte en kelder

- a. Is er sprake (geweest) van gebreken aan de fundering? niet bekend ja nee

Zo ja, waar?

- b. Is de kruipruimte toegankelijk? ja nee

Is de kruipruimte droog? meestal ja nee

Zo nee of meestal, toelichting:

- c. Is er sprake van vochtdoorslag door de kelderwand? soms ja nee

Zo ja of soms, toelichting?

- d. Is de grondwaterstand in de afgelopen jaren waarneembaar gewijzigd of is er sprake van wateroverlast geweest? ja nee

Zo ja, heeft dit tot problemen geleid in de vorm van water in de kruipruimte c.q. kelder? n.v.t. ja nee

Zo nee, tot wat voor andere problemen heeft dit geleid?

7. Installaties

- a. Wat voor warmte-installatie(s) is/zijn er aanwezig in de woning (bijvoorbeeld cv-installatie, WTW-systeem, WKO-systeem, (hybride) warmtepomp, airconditioning, zonneboiler, elektrische boiler, pelletkachel dan wel een andere installatie)?

CV-installatie

Is/zijn de installatie(s) eigendom? ja nee

Zo nee, toelichting (bijvoorbeeld de installatie(s) is/ zijn gehuurd of geleased. Tevens huur-/leaseprijs vermelden):

Merk van de installatie(s):

Intergas Kompakt HRE

Type(nummer) van de installatie(s):

serie nr: 042567-1051c02054

Installatiedatum van de installatie(s):

02-02-2016

Op welke datum is/zijn deze installatie(s) voor het laatst onderhouden?

21-11-2025

Is het onderhoud uitgevoerd door een erkend bedrijf? ja nee

Zo ja, door wie?

Installatiebedrijf A. Heide

- b. Zijn er de afgelopen tijd zaken opgevallen ten aanzien van de installatie(s) (bijvoorbeeld de cv-installatie moet meer dan 1 keer per jaar bijgevoerd worden of de installatie functioneert niet goed)? ja nee

Zo ja, wat is u opgevallen?

- c. Zijn er radiatoren die niet warm worden? ja nee

Zo ja, welke?

- d. Zijn er radiatoren of (water)leidingen die lekken? ja nee

Zo ja, waar en welke?

- e. Zijn er radiatoren of (water)leidingen die ooit zijn bevroren? ja nee

Zo ja, waar?

- f. Heeft u vloerverwarming in de woning? ja nee

Zo ja, betreft dit elektrische vloerverwarming, vloerverwarming met warm water of anders?

elektrisch

warm water

overig, namelijk:

Waar bevindt zich de elektrische vloerverwarming? nvt

Waar bevindt zich de vloerverwarming met warm water? Benedenverdieping

Waar bevindt zich de overige vloerverwarming? nvt

g. Zijn er vertrekken die niet (goed) warm worden? ja nee
 Zo ja, welke?

h. Heeft de woning zonnepanelen die uw eigendom zijn? ja nee
 Heeft de woning zonnepanelen die worden gehuurd of geleased? ja nee
 Kan het huurcontract/ leasecontract worden overgenomen door niet bekend ja nee
 koper?
 Zo ja, dan overnamecontract opvragen.

Hoeveel zonnepanelen zijn er aanwezig? Aantal: 18
 Zo ja, blijven de zonnepanelen achter? nader overeen te komen ja nee

Wat is de capaciteit van één zonnepaneel? (*De capaciteit van zonnepanelen wordt uitgedrukt in Wattpiek (Wp). Bijvoorbeeld één zonnepaneel levert 390 Wp*)
 271

Functioneren alle zonnepanelen? niet bekend ja nee

Wat is het merk/ type van de zonnepanelen?

Maakt u gebruik van een app om de opbrengst van de zonnepanelen te bekijken? ja nee
 Zo ja, welke?

In welk jaar zijn de zonnepanelen geplaatst en door wie?

Jaar: 2015
 Installateur:

Is de btw over het aankoopbedrag teruggevraagd van de belastingdienst? ja nee

Hoeveel stroom heeft u het afgelopen jaar opgewekt?

Jaar: 2025
 Aantal kWh: 3932

Hoe lang zit er nog fabrieksgarantie op de zonnepanelen?

Zijn de zonnepanelen aangeschaft met subsidie? ja nee
 Zo ja, moet de subsidie worden terugbetaald? n.v.t. ja nee
 Zo ja, welk bedrag moet worden terugbetaald? €

i. In welk jaar zijn voor het laatst de aanwezige schoorsteenkanalen/rookgasafvoeren
 geveegd/gereinigd?

j. Wanneer heeft u de aanwezige schoorsteenkanalen voor het laatst gebruikt? n.v.t.

Is de trek van aanwezige schoorsteenkanalen goed? niet bekend ja nee

- k. Zijn er onderdelen van de elektrische installatie vernieuwd (*onder de elektrische installatie wordt verstaan alle elektra leidingen/schakelaars stopcontacten, meterkast e.d.*)? niet bekend ja nee

Zo ja, wanneer en welke onderdelen?

Zijn er gebreken aan de elektrische installatie? ja nee

Zo ja, welke?

- l. Is er een laadpaal aanwezig voor een elektrische auto? ja nee

Zo ja, blijft deze achter? nader overeen te komen ja nee

- m. Is er mechanische ventilatie of een soortgelijk systeem aanwezig? ja nee

Zo ja, functioneert dit systeem naar behoren? ja nee

Zo nee, toelichting:

Wanneer is dit systeem voor het laatst onderhouden?

Hoe oud is dit systeem ongeveer?

2015

- n. Is er een domoticsysteem of een soortgelijk systeem aanwezig (*Een domoticsysteem bedient de verwarming, verlichting, verwarming, audio, ventilatie e.d. automatisch*)? ja nee

Zo ja, functioneert dit systeem naar behoren? ja nee

Zo nee, toelichting:

Hoe oud is dit systeem ongeveer?

- o. Zijn er rookmelders op ieder verdieping aanwezig? ja nee

Zo ja, hoe oud zijn de rookmelders ongeveer? 2015

8. Sanitair, riolering en keuken

- a. Zijn er beschadigingen aan wastafels, douche, bad, toiletten, gootstenen en kranen? ja nee

Zo ja, welke?

- b. Hoe oud is de badkamer ongeveer? 2015

- c. Lopen de afvoeren van wastafels, douche, bad, toiletten, gootstenen en kranen goed door? ja nee

Zo nee, welke niet?

- d. Is de woning aangesloten op het gemeentelijke riool? ja nee

- e. Zijn er gebreken (geweest) aan de riolering, zoals breuken, stankoverlast, lekkages, etc.? ja nee
Zo ja, welke?
- f. Is er een andere voorziening, zoals een septictank, beerput of dergelijk aanwezig? niet bekend ja nee
Zo ja, wat is er aanwezig en hoe dient dit te worden onderhouden?
- g. Van welk jaar dateert de keukenopstelling ongeveer? 2015
- h. Van welk jaar dateert de inbouwapparatuur ongeveer? 2024
Functioneert alle inbouwapparatuur? ja nee
Zo nee, welk inbouwapparaat functioneert niet?
Koelkast - april 2026 vervangen Oven/ magnetron - september 2025 vervangen Vaatwasser - januari 2024 vervangen
- i. Heeft u een kokend water kraan (bijvoorbeeld een Quooker kraan of een soortgelijke kraan)? ja nee
Zo ja, functioneert deze kraan naar behoren en hoe oud is deze kraan ongeveer?

9. Diversen

- a. Wat is het bouwjaar van de woning? 2015
- b. Zijn er asbesthoudende materialen in/op de woning/ bijgebouw(en) aanwezig (bijvoorbeeld asbest zeil, een asbestplaat die onder en/of achter de CV ketel is geplaatst, asbesthoudend isolatiemateriaal om de verwarmingsbuis, asbesthoudend koord bij oude cv-ketels/gaskachels, asbestgolfplaten e.d.)? niet bekend ja nee
Zo ja, welke en waar?
- c. Blijft er in de woning zeil achter, al dan niet vastgelijmd, dat is aangeschaft tussen 1955 en 1982? niet bekend ja nee
- d. Is er sprake van loden leidingen in de woning? niet bekend ja nee
Zo ja, waar?
- e. Is er een Japanse duizendknoop aanwezig in de tuin? (Een Japanse duizendknoop is een exotische plant, welke moeilijk te verwijderen is. De sterke wortelstokken en stengels van de Japanse duizendknoop zijn in staat om schade te veroorzaken aan gebouwen, leidingen en wegen) niet bekend ja nee
- f. Is er in puin/asbest afval in de grond/tuin aanwezig? niet bekend ja nee

- g. Heeft u elders lekkages gehad (*dus los van het dak/ sanitair/ riolering*)? niet bekend ja nee
- h. Is de grond verontreinigd? niet bekend ja nee
 Zo ja, is er een onderzoeksrapport? n.v.t. ja nee
 Zo ja, heeft de gemeente/provincie een onderzoeks- of saneringsbevel opgelegd? n.v.t. ja nee
- i. Is er een olietank aanwezig of aanwezig geweest? niet bekend ja nee
 Zo ja, is deze gesaneerd/verwijderd? n.v.t. ja nee
 Als deze is gesaneerd, waar is de olietank op het perceel gesitueerd?
 Is er een Kiwa-certificaat aanwezig? n.v.t. ja nee
- j. Is er sprake van overlast door ongedierte in of (rond)om de woning (*denk aan muizen, ratten, kakkerlakken, etc.*)? ja nee
 Zo ja, waar?
- k. Is de woning aangetast door houtworm, boktor, ander ongedierte of zwam? niet bekend ja nee
 Zo ja, waar?
 Zo ja, is deze aantasting al eens behandeld? n.v.t. ja nee
 Zo ja, waar?
- l. Is er sprake van chlorideschade (betonrot) (*betonrot komt vooral voor in kruipruimtes van woningen gebouwd tussen 1965 en 1981 die voorzien zijn van betonnen vloerelementen van het merk Kwaaitaal of Manta. Ook andere beton- elementen - bijvoorbeeld balkons - kunnen aangetast zijn*)? niet bekend ja nee
 Zo ja, waar?
- m. Hebben er verbouwingen en/of bijbouwingen plaatsgevonden in en/of om de woning? ja nee
 Zo ja, welke ver-/bijbouwingen, in welk jaartal en door welk bedrijf zijn deze uitgevoerd?
- n. Zijn er verbouwingen of uitbreidingen uitgevoerd zonder omgevingsvergunning (voorheen bouwvergunning)? niet bekend ja nee
 Zo ja, welke?
- o. Is er sprake van glasvezel internet? niet bekend ja nee
- p. Bent u in het bezit van een definitief energieprestatiecertificaat/energielabel? ja nee
 Zo ja, welke label?
 A+

10. Vaste lasten

- a. Hoeveel betaalde u voor de laatste aanslag onroerendezaakbelasting? € 368
 Belastingjaar: 2026
- b. Wat is de WOZ-waarde? € 366000
 Peiljaar: 2025
- c. Hoeveel betaalde u voor de laatste aanslag waterschapslasten? € 532
 Belastingjaar: 2026
- d. Hoeveel betaalde u voor de laatste aanslag gemeentelijke belastingen (zoals rioolheffing en afvalstoffenheffing e.d.)? € 368
 Belastingjaar: 2026
- e. Welke voorschotbedragen betaalt u maandelijks aan de nutsbedrijven?
- | | |
|------------------|------|
| Gas: | € 80 |
| Elektra: | € 23 |
| Water: | € 20 |
| Stadsverwarming: | € 0 |
| Anders: | € 0 |
- Wat is uw jaarverbruik voor gas/ elektriciteit en water?
- | | |
|----------------------|--------------------|
| Gas | 695 m ³ |
| Elektriciteit hoog | 564 kWh |
| Elektriciteit laag | 624 kWh |
| Elektriciteit totaal | -2953 kWh |
| Water | 112 m ³ |
| Stadsverwarming | 0 GJ |
| Anders: | 0 |
- Met hoeveel bewoners bewoonde u de woning? aantal: 3 bewoners
- f. Zijn er lease- en/of huurkoopcontracten (bijvoorbeeld keuken, kozijnen, cv-ketel, etc.)? ja nee
 Zo ja, welke?
- Zijn deze contracten overdraagbaar op de koper? *Let op! Veel lease- en huurkoopcontracten zijn niet langer overdraagbaar op een koper. Neem hiervoor contract op met de betreffende leverancier.* ja nee
- Hoe lang lopen de contracten nog en wat is de eventuele afkoopsom?
- Afkoopsom: €
- Duur:

- g. Als er sprake is van erfpacht of opstalrecht:

- Hoe hoog is dan de canon per jaar? €
- Heeft u alle canons betaald? n.v.t. ja nee
- Is de canon afgekocht? n.v.t. ja nee
- Zo ja, tot wanneer?
- h. Heeft u alle gemeentelijke belastingen die u verschuldigd bent al betaald? ja nee
- Zijn er variabele bedragen voor gemeenschappelijke poorten, inritten of terreinen? ja nee
- Zo ja, hoe hoog en waarvoor? €
- i. Heeft u, om in de straat te parkeren, een parkeervergunning nodig? ja nee
- Hoeveel parkeervergunningen kunnen er maximaal worden aangevraagd?
- Wat zijn de kosten voor deze parkeervergunning(en) per jaar? €

11. Garanties

- Zijn er lopende onderhoudscontracten en/of garantieregelingen overdraagbaar aan de koper? (zoals dakbedekking, cv-installatie, dubbele beglazing, etc.) ja nee
- Zo ja, welke?

12. Nadere informatie (overige zaken die de koper naar uw mening moet weten):

INFORMATIEF KARAKTER VRAGENLIJST

De vragenlijst geeft vorm, inhoud en structuur aan de mededelingsplicht van verkoper. De mededelingsplicht strekt niet verder dan dat verkoper ten tijde van het sluiten van de overeenkomst aan de koper mededeelt wat hem bekend is omtrent de woning. De vragenlijst beoogt geen garanties te geven, maar heeft een informatief karakter.

ONDERTEKENING

Verkoper(s) verklaart/verklaren alle hem/haar bekende feiten te hebben vermeld in dit formulier. Verkoper is zich ervan bewust dat hij/zij bij een niet juiste en/of volledige vermelding van feiten het risico loopt om aansprakelijk gesteld te worden door de koper. Verkoper verklaart de woning tot de eigendomsoverdracht op een manier te zullen bewonen en onderhouden welke in het maatschappelijk verkeer als gebruikelijk wordt beschouwd.

Ondergetekende(n) verkla(a)r(t)(en) voorgaande vragen volledig en naar waarheid te hebben ingevuld:

Naam:

Naam:

Plaats:

Plaats:

Datum:

Datum:

Handtekening:

Handtekening:

.....

.....

Gegevens Vastgoed Nederland makelaar

Kantoor naam: Franks Makelaardij

Adresgegevens: Kievitlaan 16

Telefoonnummer: 0529 - 745040

E-mailadres: frank@franksmakelaardij.nl



Over Franks Makelaardij

Franks Makelaardij – De makelaar van nu!

Persoonlijk, gedreven en met een woningpresentatie die opvalt. Vanuit Nieuwleusen zijn we actief in Nieuwleusen, Dalfsen, Ommen, Meppel, Staphorst, Balkbrug en Zwolle. Een markt die we door en door kennen.



We begeleiden je bij het volledige verkoop- of aankoopproces, met als doel: volledige ontzorging. En dat doen we op een manier die niet alleen professioneel is, maar ook enthousiast en prettig. Want waar wij voor staan, is helder: **makelen moet leuk zijn!**

Frank Kuiper

Makelaar

F.

Opgericht in 2024

In december 2024 startte ik Franks Makelaardij, gedreven door ervaring én passie. In mijn jaren als accountmanager bij een corporate organisatie heb ik geleerd hoe belangrijk vertrouwen, duidelijkheid en resultaat zijn. Die basis combineer ik met mijn liefde voor woningen en het vak. Na gewerkt te hebben bij een makelaarskantoor voelde het logisch om mijn eigen koers te varen: een helemaal-van-nu, persoonlijke en bevlogen aanpak.

Visie

Makelaardij kan frisser, eerlijker en effectiever. Wij zetten moderne presentatie en innovatieve marketing in, combineren dat met oprechte begeleiding, en maken zo het verschil in elke verkoop.

Missie

Wij begeleiden mensen bij het kopen of verkopen van hun woning met een eigentijdse, energieke en persoonlijke aanpak. We ontzorgen van A tot Z, schakelen snel via korte lijnen en zetten slimme, innovatieve marketing in om het beste resultaat te halen – helder, eerlijk en op een leuke manier.





Contact

Vragen, opmerkingen of even
koffie drinken?

Telefoon

0529- 745040

E-mail

frank@franksmakelaardij.nl

Website

franksmakelaardij.nl

Locatie

Kievitlaan 16, Nieuwleusen

