

Klik op de foto voor de virtuele tour!



Swammerdamstraat 37,

7908 AH Hoogeveen

Vraagprijs € 359.000,- k.k.

Omschrijving

Royale gezinswoning met slaapkamer en badkamer op de begane grond!

Aan een rustige en geliefde straat staat deze verrassend ruime en uitgebouwde eengezinswoning met maar liefst 146 m² woonoppervlak, 6 slaapkamers en 2 badkamers, een vrijstaande stenen garage, eigen oprit én een fraai aangelegde tuin met sfeervolle overkapping.

Deze woning combineert ruimte en veelzijdigheid op een uitstekende locatie nabij winkelcentrum De Weide, scholen, kinderopvang, sportvoorzieningen en uitvalswegen richting de A28 en A37.

Indeling

Begane grond

Via de ruime entree met garderobe, meterkast en modern toilet betreedt u de woning. De royale woonkamer biedt veel leefruimte en beschikt over een praktische trap-/bergkast. Aan de achterzijde bevindt zich de uitgebouwde keuken met tuindeur en een L-vormige keukenopstelling voorzien van diverse inbouwapparatuur.

Een groot pluspunt van deze woning is de royale aanbouw op de begane grond, waar een comfortabele slaapkamer met aansluitende badkamer is gerealiseerd. Hierdoor is de woning uitstekend geschikt voor levensloopbestendig wonen of werken aan huis.

Eerste verdieping

De verdieping beschikt over drie ruime slaapkamers en een nette badkamer voorzien van inloopdouche, wastafelmeubel, hangcloset, designradiator en elektrische vloerverwarming.

Tweede verdieping

Via een vaste trap bereikt u de zolderverdieping met overloop, bergruimte, was-/stookruimte en nog eens twee extra slaapkamers.

Buitenruimte

De verzorgde achtertuin biedt volop privacy en beschikt over een sfeervolle overkapping waar u heerlijk kunt genieten van lange zomeravonden. Daarnaast beschikt de woning over een vrijstaande stenen garage met elektra.

Bijzonderheden

- Royale uitgebouwde gezinswoning
- Achtergevel, Keralit gevelbekleding
- 146 m² woonoppervlak
- 6 slaapkamers waarvan 1 op de begane grond
- 2 badkamers waarvan 1 op de begane grond
- Vrijstaande stenen garage met elektra
- Eigen oprit (voor 2 auto's)
- Volledig voorzien van dubbele beglazing
- Gelegen nabij winkels, scholen en uitvalswegen
- Bouwjaar 1977

**Bent u op zoek naar een ruime woning met veel mogelijkheden op een uitstekende locatie?
Maak dan snel een afspraak voor een bezichtiging en laat u verrassen door de ruimte en
mogelijkheden die deze woning te bieden heeft.**



Schenkel Makelaardij
Schutstraat 78
7901 EG Hoogeveen

T. 0528 26 70 88

E. info@schenkelmakelaardij.nl

W. www.schenkelmakelaardij.nl

funda



Kenmerken

Vraagprijs	: € 359.000,- kk
Soort	: Woonhuis
Type woning	: Geschakelde woning
Aantal kamers	: 7 kamers waarvan 6 slaapkamer(s)
Inhoud woning	: 512 m ³
Perceel oppervlakte	: 221 m ²
Gebruiksoppervlakte woonfunctie	: 146 m ²
Soort woning	: Eengezinswoning
Bouwjaar	: 1977
Ligging	: Aan rustige weg, in woonwijk
Tuin	: Achtertuin, voortuin
Hoofdtuin	Achtertuin 66 m ²
Garage	: Vrijstaand steen
Verwarming	: C.V.-Ketel
Isolatie	: Dakisolatie, Muurisolatie, Dubbel glas
Voorzieningen	Mechanische ventilatie, TV kabel, Dakraam, Glasvezel kabel
C.V.-ketel	: Bosch (Gas gestookt combiketel uit 2012, eigendom)

Locatie

Swammerdamstraat 37
7908 AH HOOGEVEEN

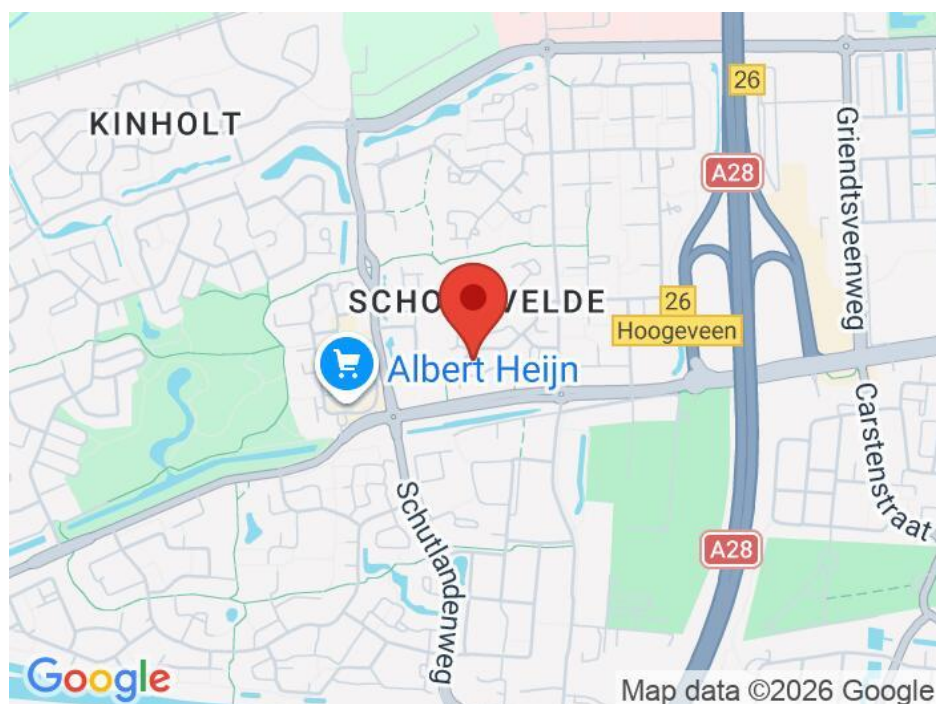

Foto's

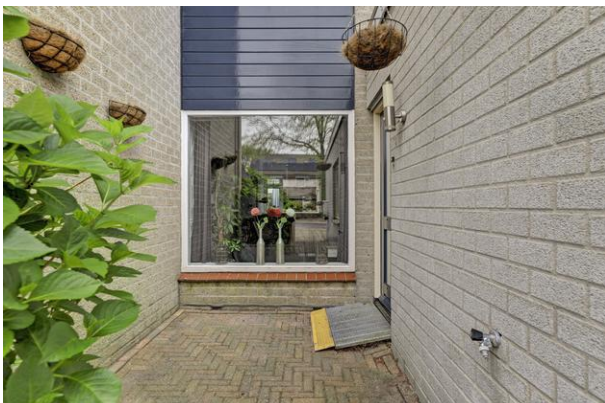

Foto's



Foto's



Foto's



Foto's



Foto's



Onafhankelijk
financieel advies
op maat

Duidelijk verhaal



Schutstraat 78 | 7901 EG Hoogeveen | T. (0528) 22 70 50
hoogeveen70@hypotheekshop.nl | www.hypotheekshop.nl/hoogeveen

Plattegrond *Klik op de plattegrond voor de online 2D en 3D tekening*

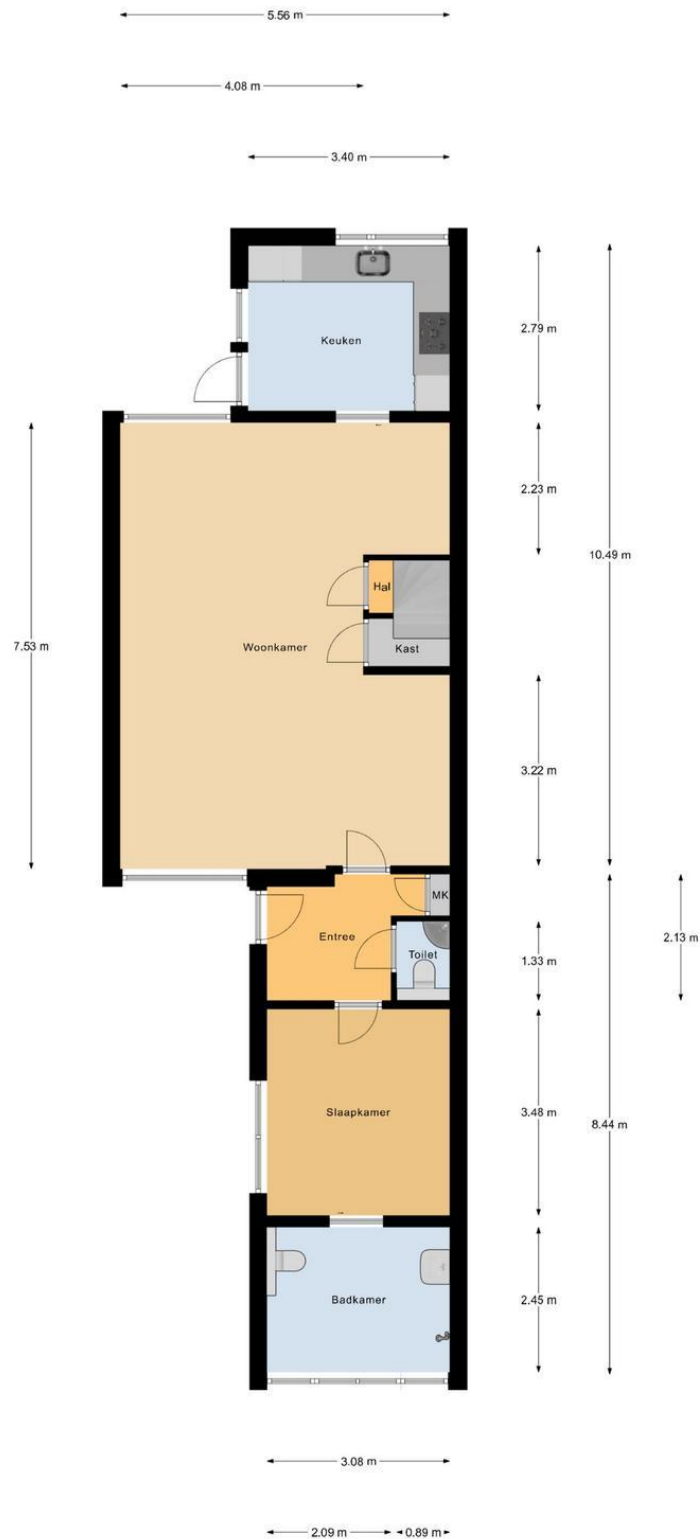

Begane Grond

Plattegrond

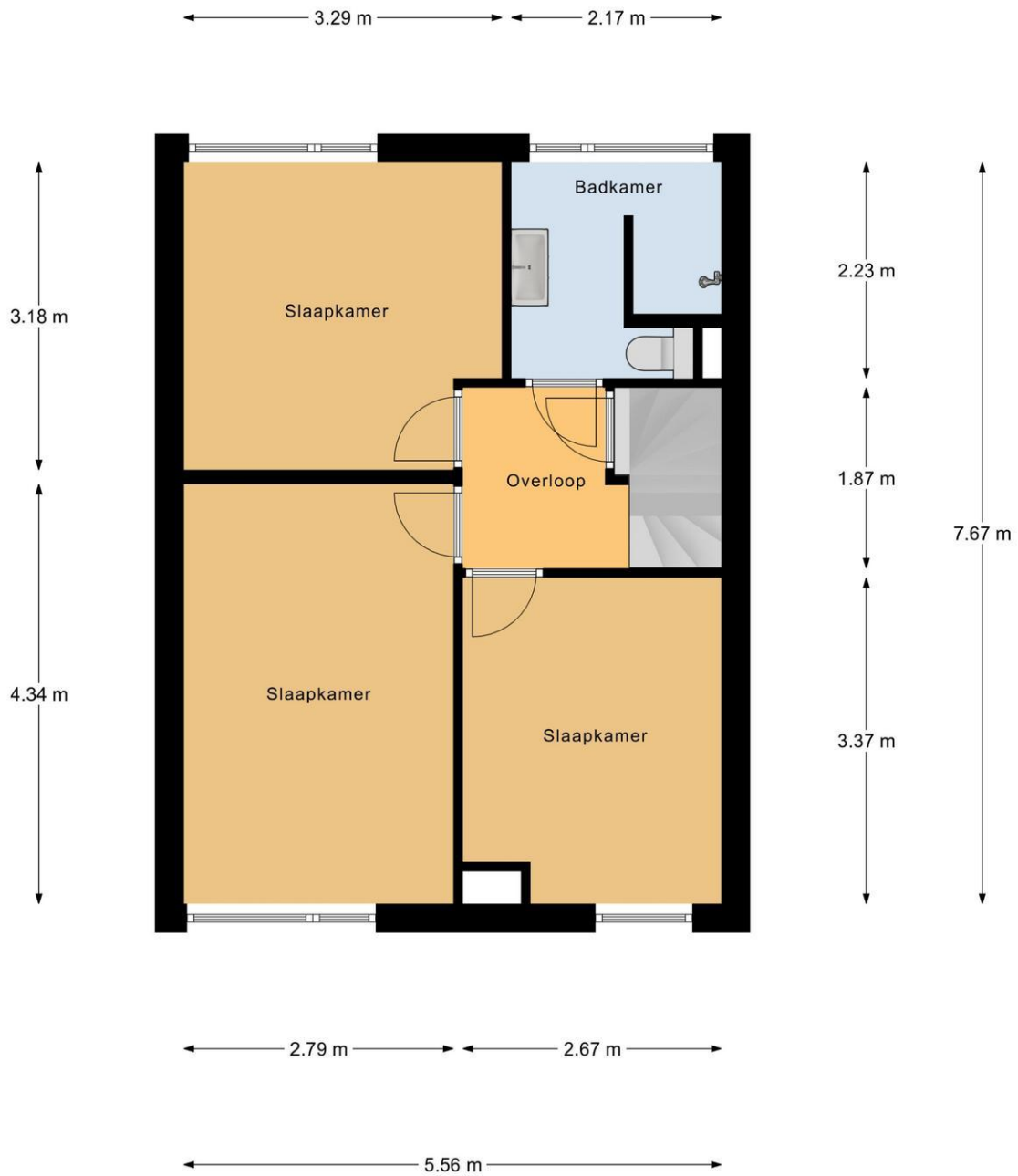

1e Verdieping

Plattegrond

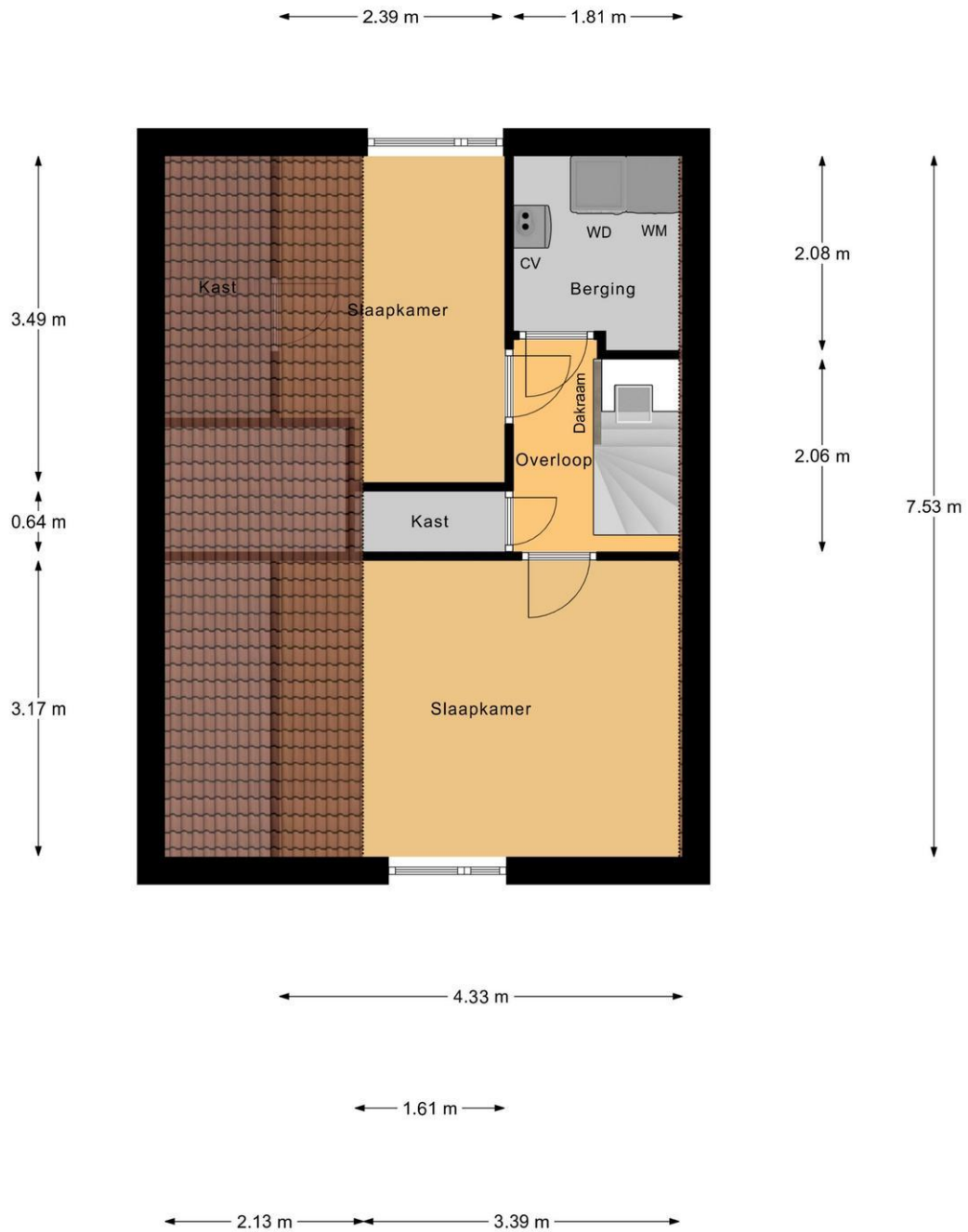

2e Verdieping

Plattegrond

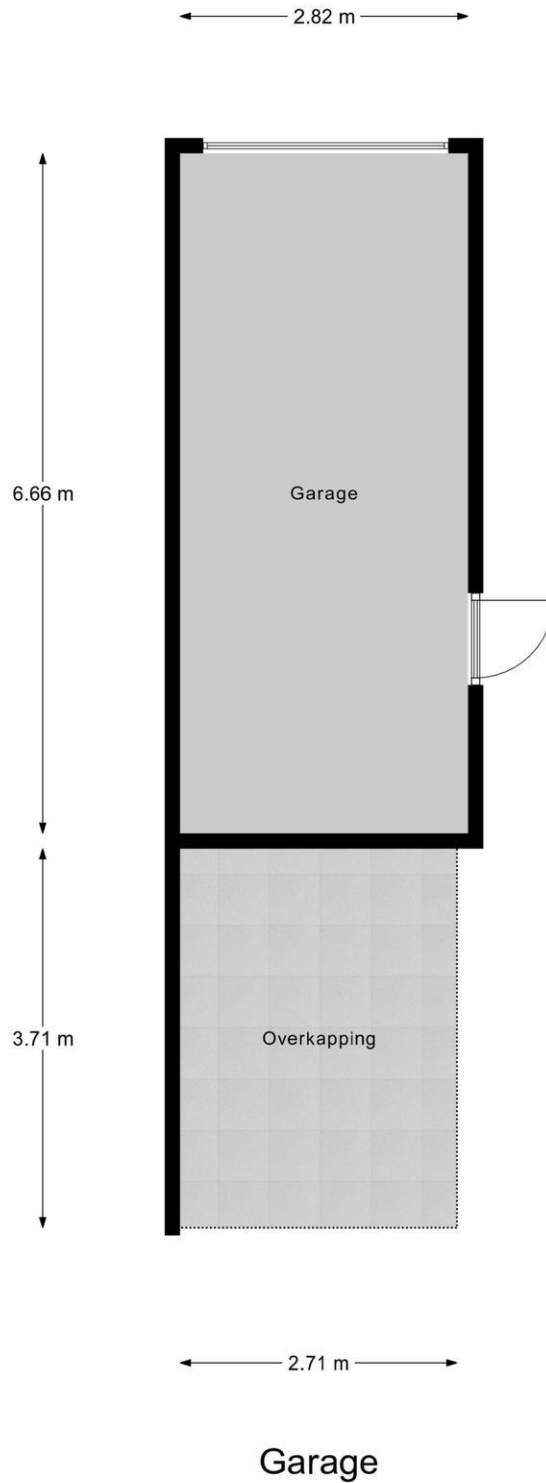

Plattegrond



Begane Grond Tuin

Plattegrond

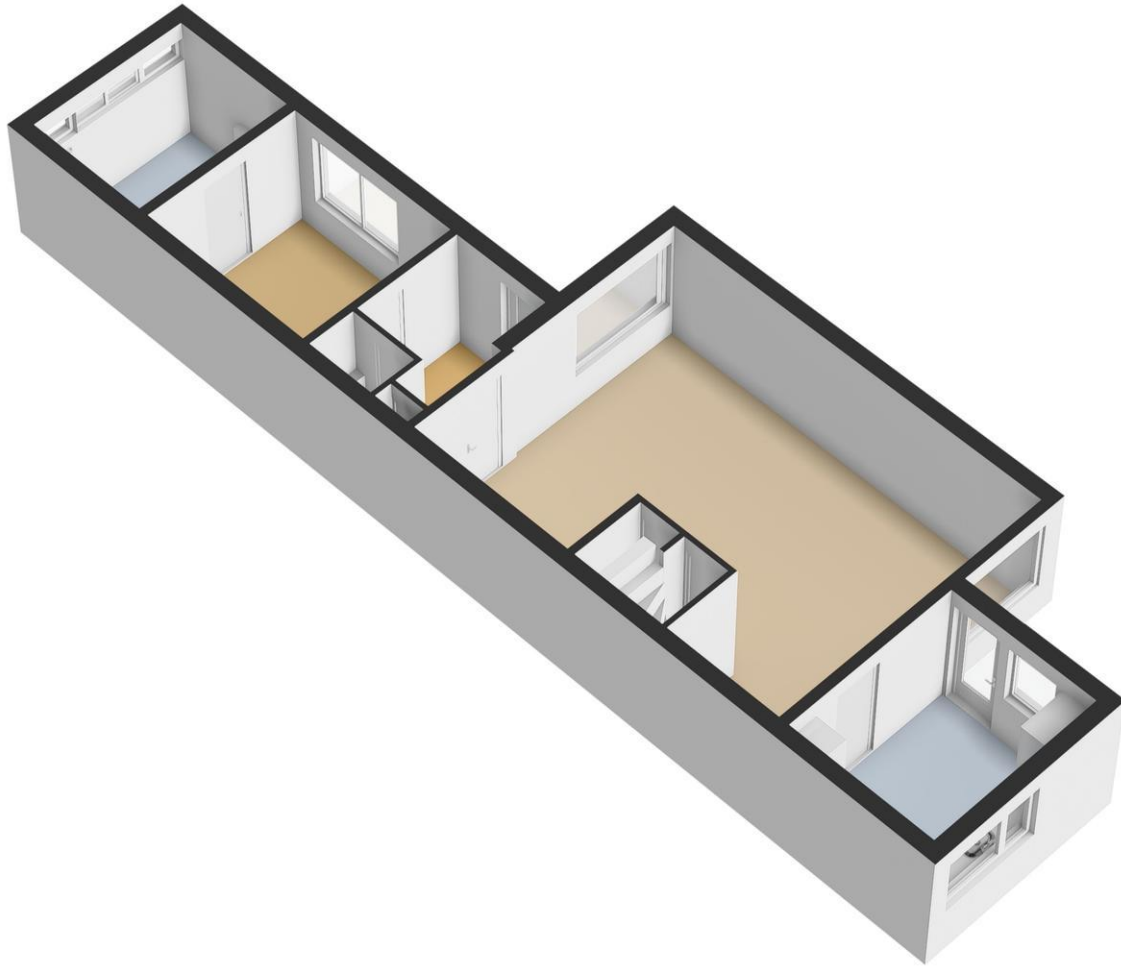

Plattegrond

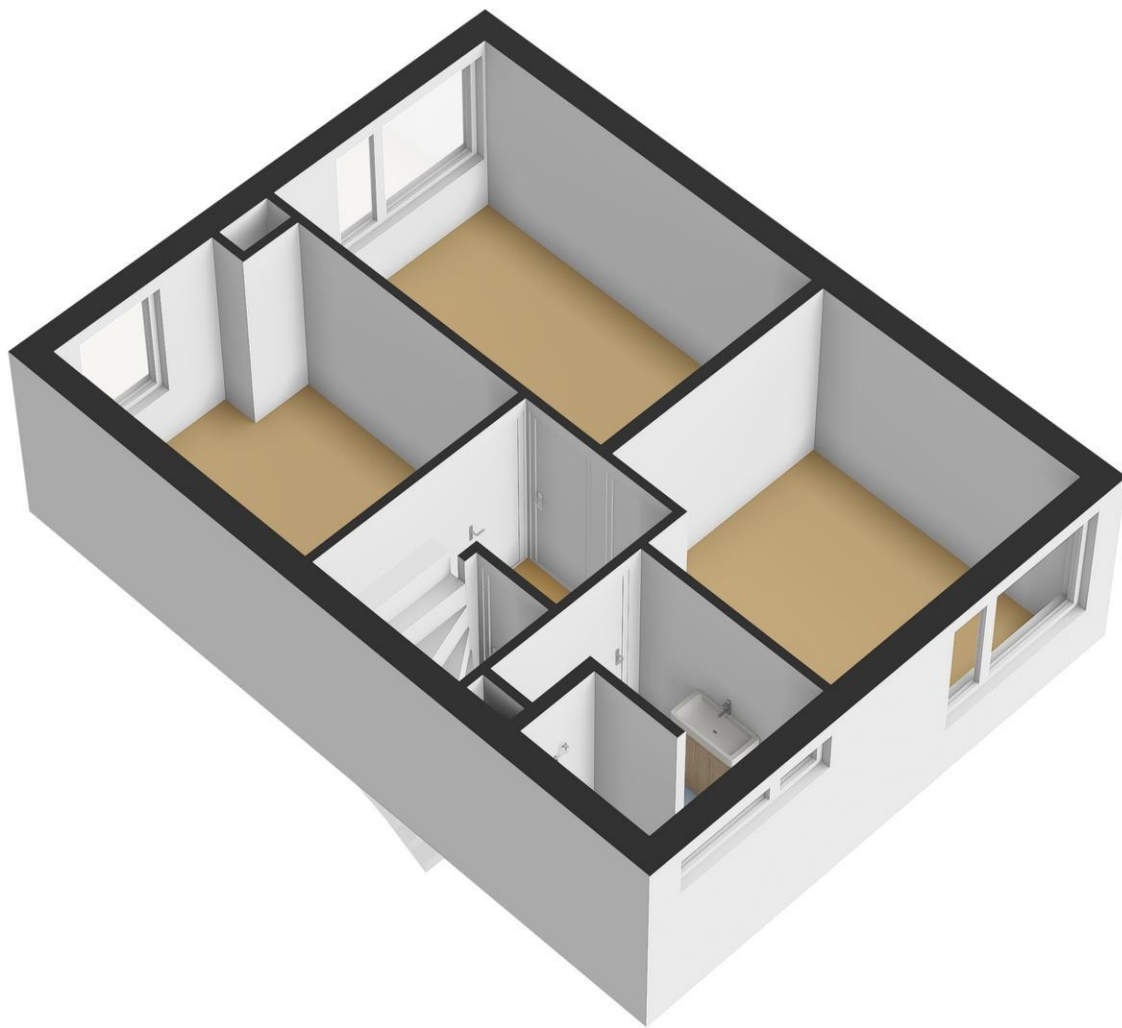

Plattegrond

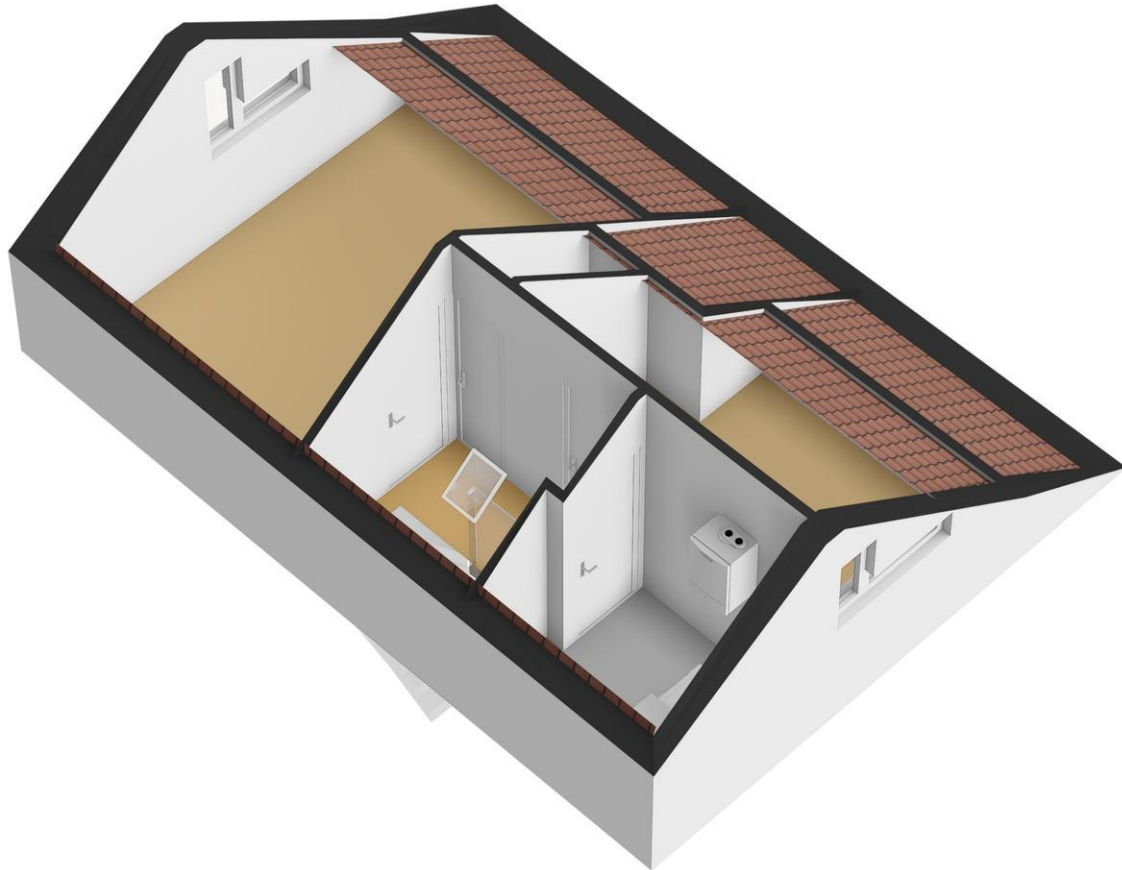

Plattegrond

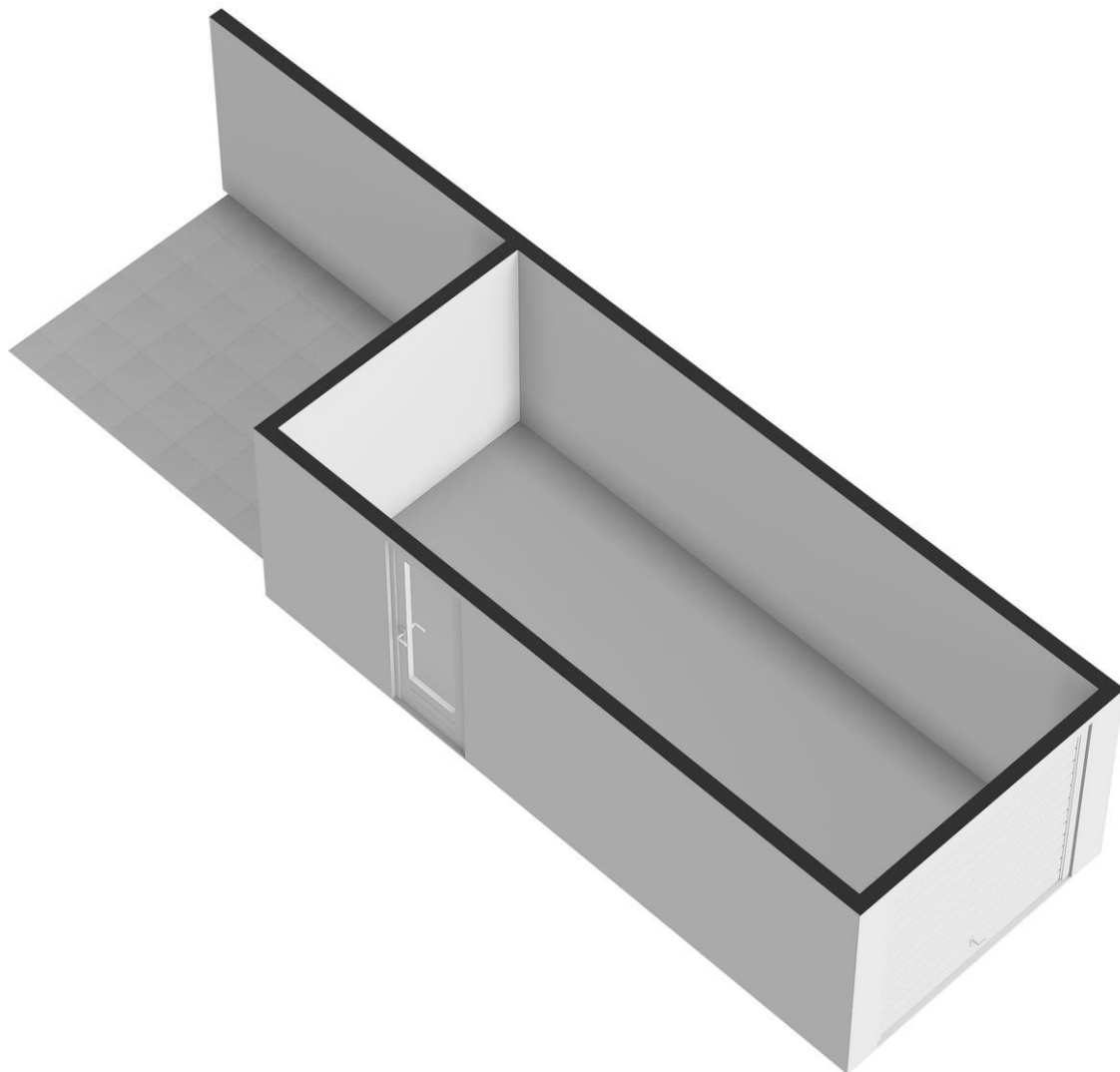

Plattegrond

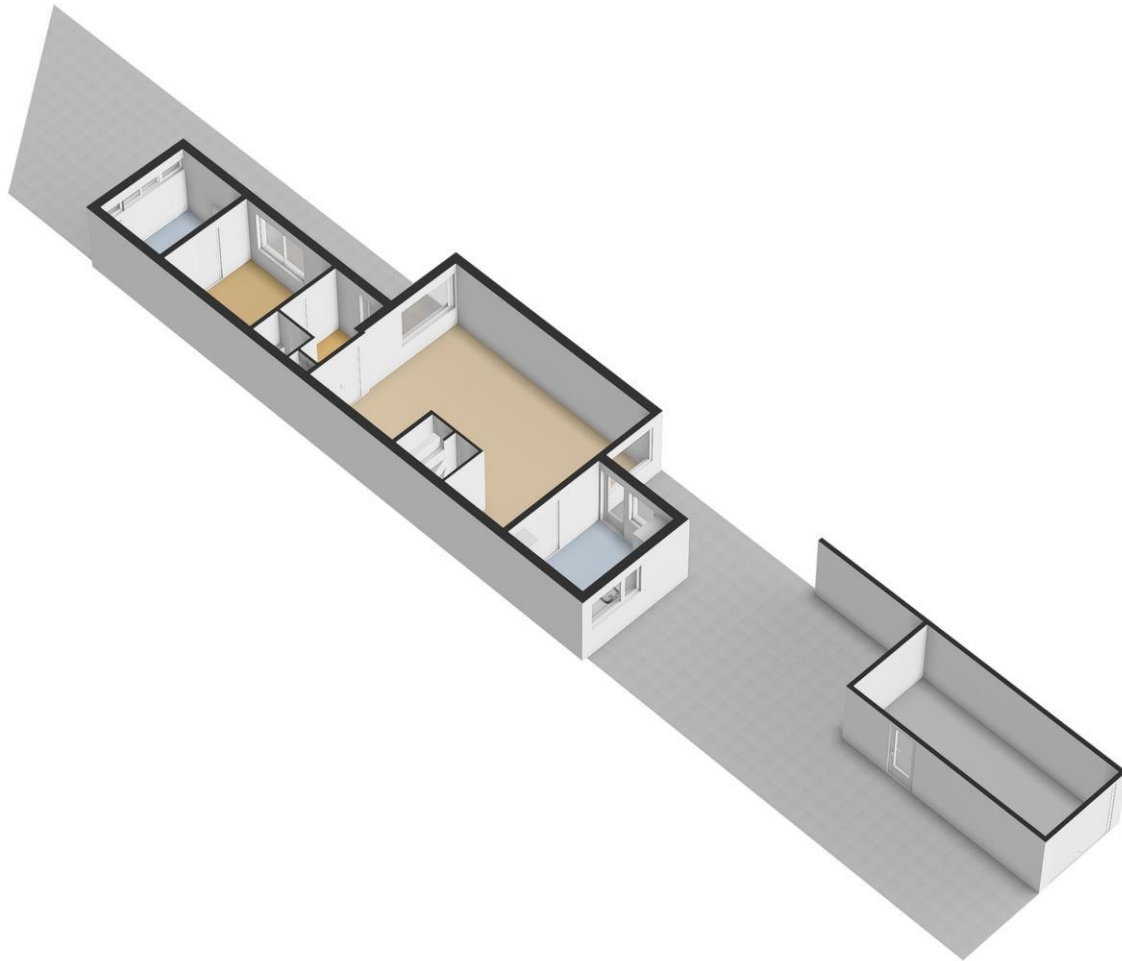

Kadastrale kaart



0 5 10 15 20 25m

12345	Deze kaart is noordgericht	Schaal 1: 500	
25	Perceelnummer	Kadastrale gemeente	
—	Huisnummer	Sectie	P
—	Vastgestelde kadastrale grens	Perceel	822
—	Voorlopige kadastrale grens		
—	Administratieve kadastrale grens		
—	Bebouwing		

Voor een eensluitend uittreksel, geleverd op 11 mei 2026
De bewaarder van het kadaster en de openbare registers

Aan dit uittreksel kunnen geen betrouwbare maten worden ontleend.
De Dienst voor het kadaster en de openbare registers behoudt zich de intellectuele eigendomsrechten voor, waaronder het auteursrecht en het databankenrecht.

Lijst van zaken

	Blijft achter	Gaat mee	Kan worden overgenomen	n.v.t.
Woning				
<i>Interieur</i>				
Verlichting, te weten:				
- Inbouwspots/dimmers	<input checked="" type="checkbox"/>	<input type="checkbox"/>	<input type="checkbox"/>	<input type="checkbox"/>
- Opbouwspots/armaturen/lampen/dimmers	<input type="checkbox"/>	<input type="checkbox"/>	<input checked="" type="checkbox"/>	<input type="checkbox"/>
- Losse (hang)lampen	<input type="checkbox"/>	<input type="checkbox"/>	<input checked="" type="checkbox"/>	<input type="checkbox"/>
-	<input type="checkbox"/>	<input type="checkbox"/>	<input type="checkbox"/>	<input checked="" type="checkbox"/>
-	<input type="checkbox"/>	<input type="checkbox"/>	<input type="checkbox"/>	<input checked="" type="checkbox"/>
(Losse)kasten, legplanken, te weten:				
-	<input type="checkbox"/>	<input type="checkbox"/>	<input type="checkbox"/>	<input checked="" type="checkbox"/>
-	<input type="checkbox"/>	<input type="checkbox"/>	<input type="checkbox"/>	<input checked="" type="checkbox"/>
Raamdecoratie/zonwering binnen, te weten:				
- Gordijnrails	<input checked="" type="checkbox"/>	<input type="checkbox"/>	<input type="checkbox"/>	<input type="checkbox"/>
- Gordijnen	<input type="checkbox"/>	<input type="checkbox"/>	<input type="checkbox"/>	<input checked="" type="checkbox"/>
- Overgordijnen	<input checked="" type="checkbox"/>	<input type="checkbox"/>	<input type="checkbox"/>	<input type="checkbox"/>
- Vitrages	<input checked="" type="checkbox"/>	<input type="checkbox"/>	<input type="checkbox"/>	<input type="checkbox"/>
- Rolgordijnen	<input checked="" type="checkbox"/>	<input type="checkbox"/>	<input type="checkbox"/>	<input type="checkbox"/>
- Lamellen	<input type="checkbox"/>	<input type="checkbox"/>	<input type="checkbox"/>	<input checked="" type="checkbox"/>
- Jaloezieën	<input checked="" type="checkbox"/>	<input type="checkbox"/>	<input type="checkbox"/>	<input type="checkbox"/>
- (Losse) horren/rolhorren	<input checked="" type="checkbox"/>	<input type="checkbox"/>	<input type="checkbox"/>	<input type="checkbox"/>
-	<input type="checkbox"/>	<input type="checkbox"/>	<input type="checkbox"/>	<input checked="" type="checkbox"/>
-	<input type="checkbox"/>	<input type="checkbox"/>	<input type="checkbox"/>	<input checked="" type="checkbox"/>
Vloerdecoratie, te weten:				
- Vloerbedekking	<input checked="" type="checkbox"/>	<input type="checkbox"/>	<input type="checkbox"/>	<input type="checkbox"/>
- Parketvloer	<input type="checkbox"/>	<input type="checkbox"/>	<input type="checkbox"/>	<input checked="" type="checkbox"/>
- Houten vloer(delen)	<input type="checkbox"/>	<input type="checkbox"/>	<input type="checkbox"/>	<input checked="" type="checkbox"/>
- Laminaat	<input checked="" type="checkbox"/>	<input type="checkbox"/>	<input type="checkbox"/>	<input type="checkbox"/>
- Plavuizen	<input type="checkbox"/>	<input type="checkbox"/>	<input type="checkbox"/>	<input checked="" type="checkbox"/>
-	<input type="checkbox"/>	<input type="checkbox"/>	<input type="checkbox"/>	<input checked="" type="checkbox"/>
-	<input type="checkbox"/>	<input type="checkbox"/>	<input type="checkbox"/>	<input checked="" type="checkbox"/>
(Voorzet) openhaard met toebehoren	<input type="checkbox"/>	<input type="checkbox"/>	<input type="checkbox"/>	<input checked="" type="checkbox"/>
Allesbrander	<input type="checkbox"/>	<input type="checkbox"/>	<input type="checkbox"/>	<input checked="" type="checkbox"/>
Houtkachel	<input type="checkbox"/>	<input type="checkbox"/>	<input type="checkbox"/>	<input checked="" type="checkbox"/>
(Gas)kachels	<input type="checkbox"/>	<input type="checkbox"/>	<input type="checkbox"/>	<input checked="" type="checkbox"/>

	Blijft achter	Gaat mee	Kan worden overgenomen	n.v.t.
Designradiator(en)	<input type="checkbox"/>	<input type="checkbox"/>	<input type="checkbox"/>	<input checked="" type="checkbox"/>
Radiatorafwerking	<input type="checkbox"/>	<input type="checkbox"/>	<input type="checkbox"/>	<input checked="" type="checkbox"/>
Overig, te weten:				
- Spiegelwanden	<input type="checkbox"/>	<input type="checkbox"/>	<input type="checkbox"/>	<input checked="" type="checkbox"/>
- Schilderij ophangstelsysteem	<input type="checkbox"/>	<input type="checkbox"/>	<input type="checkbox"/>	<input checked="" type="checkbox"/>
-	<input type="checkbox"/>	<input type="checkbox"/>	<input type="checkbox"/>	<input checked="" type="checkbox"/>

Keuken

Keukenblok (met bovenkasten)	<input checked="" type="checkbox"/>	<input type="checkbox"/>	<input type="checkbox"/>	<input type="checkbox"/>
Keuken (inbouw)apparatuur, te weten:				
- Kookplaat	<input checked="" type="checkbox"/>	<input type="checkbox"/>	<input type="checkbox"/>	<input type="checkbox"/>
- (Gas)fornuis	<input checked="" type="checkbox"/>	<input type="checkbox"/>	<input type="checkbox"/>	<input type="checkbox"/>
- Afzuigkap	<input checked="" type="checkbox"/>	<input type="checkbox"/>	<input type="checkbox"/>	<input type="checkbox"/>
- Magnetron	<input type="checkbox"/>	<input type="checkbox"/>	<input type="checkbox"/>	<input checked="" type="checkbox"/>
- Oven	<input type="checkbox"/>	<input type="checkbox"/>	<input type="checkbox"/>	<input checked="" type="checkbox"/>
- Combi-oven/combimagnetron	<input checked="" type="checkbox"/>	<input type="checkbox"/>	<input type="checkbox"/>	<input type="checkbox"/>
- Koelkast	<input checked="" type="checkbox"/>	<input type="checkbox"/>	<input type="checkbox"/>	<input type="checkbox"/>
- Vriezer	<input type="checkbox"/>	<input type="checkbox"/>	<input type="checkbox"/>	<input checked="" type="checkbox"/>
- Koel-vriescombinatie	<input type="checkbox"/>	<input type="checkbox"/>	<input type="checkbox"/>	<input checked="" type="checkbox"/>
- Vaatwasser	<input checked="" type="checkbox"/>	<input type="checkbox"/>	<input type="checkbox"/>	<input type="checkbox"/>
- Quooker	<input type="checkbox"/>	<input type="checkbox"/>	<input type="checkbox"/>	<input checked="" type="checkbox"/>
- Koffiezetapparaat	<input type="checkbox"/>	<input type="checkbox"/>	<input type="checkbox"/>	<input checked="" type="checkbox"/>
-	<input type="checkbox"/>	<input type="checkbox"/>	<input type="checkbox"/>	<input checked="" type="checkbox"/>
-	<input type="checkbox"/>	<input type="checkbox"/>	<input type="checkbox"/>	<input checked="" type="checkbox"/>
Keukenaccessoires, te weten:				
-	<input type="checkbox"/>	<input type="checkbox"/>	<input type="checkbox"/>	<input checked="" type="checkbox"/>

Sanitair/sauna

Toilet met de volgende toebehoren:				
- Toilet	<input checked="" type="checkbox"/>	<input type="checkbox"/>	<input type="checkbox"/>	<input type="checkbox"/>
- Toiletrolhouder	<input checked="" type="checkbox"/>	<input type="checkbox"/>	<input type="checkbox"/>	<input type="checkbox"/>
- Toiletborstel(houder)	<input type="checkbox"/>	<input checked="" type="checkbox"/>	<input type="checkbox"/>	<input type="checkbox"/>
- Fontein	<input checked="" type="checkbox"/>	<input type="checkbox"/>	<input type="checkbox"/>	<input type="checkbox"/>
-	<input type="checkbox"/>	<input type="checkbox"/>	<input type="checkbox"/>	<input checked="" type="checkbox"/>
-	<input type="checkbox"/>	<input type="checkbox"/>	<input type="checkbox"/>	<input checked="" type="checkbox"/>
Badkamer met de volgende toebehoren:				
- Ligbad	<input type="checkbox"/>	<input type="checkbox"/>	<input type="checkbox"/>	<input checked="" type="checkbox"/>
- Jacuzzi/whirlpool	<input type="checkbox"/>	<input type="checkbox"/>	<input type="checkbox"/>	<input checked="" type="checkbox"/>
- Douche (cabine/scherm)	<input type="checkbox"/>	<input type="checkbox"/>	<input type="checkbox"/>	<input checked="" type="checkbox"/>
- Stoomdouche (cabine)	<input type="checkbox"/>	<input type="checkbox"/>	<input type="checkbox"/>	<input checked="" type="checkbox"/>
- Wastafel	<input checked="" type="checkbox"/>	<input type="checkbox"/>	<input type="checkbox"/>	<input type="checkbox"/>

	Blijft achter	Gaat mee	Kan worden overgenomen	n.v.t.
- Wastafelmeubel	<input checked="" type="checkbox"/>	<input type="checkbox"/>	<input type="checkbox"/>	<input type="checkbox"/>
- Planchet	<input type="checkbox"/>	<input type="checkbox"/>	<input type="checkbox"/>	<input checked="" type="checkbox"/>
- Toiletkast	<input checked="" type="checkbox"/>	<input type="checkbox"/>	<input type="checkbox"/>	<input type="checkbox"/>
- Toilet	<input checked="" type="checkbox"/>	<input type="checkbox"/>	<input type="checkbox"/>	<input type="checkbox"/>
- Toiletrolhouder	<input checked="" type="checkbox"/>	<input type="checkbox"/>	<input type="checkbox"/>	<input type="checkbox"/>
- Toiletborstel(houder)	<input type="checkbox"/>	<input checked="" type="checkbox"/>	<input type="checkbox"/>	<input type="checkbox"/>
-	<input type="checkbox"/>	<input type="checkbox"/>	<input type="checkbox"/>	<input checked="" type="checkbox"/>
-	<input type="checkbox"/>	<input type="checkbox"/>	<input type="checkbox"/>	<input checked="" type="checkbox"/>
Sauna met toebehoren	<input type="checkbox"/>	<input type="checkbox"/>	<input type="checkbox"/>	<input checked="" type="checkbox"/>
	<input type="checkbox"/>	<input type="checkbox"/>	<input type="checkbox"/>	<input checked="" type="checkbox"/>
	<input type="checkbox"/>	<input type="checkbox"/>	<input type="checkbox"/>	<input checked="" type="checkbox"/>
<i>Exterieur/installaties/veiligheid/energiebesparing</i>				
Schotel/antenne	<input type="checkbox"/>	<input type="checkbox"/>	<input type="checkbox"/>	<input checked="" type="checkbox"/>
Brievenbus	<input checked="" type="checkbox"/>	<input type="checkbox"/>	<input type="checkbox"/>	<input type="checkbox"/>
Kluis	<input type="checkbox"/>	<input type="checkbox"/>	<input type="checkbox"/>	<input checked="" type="checkbox"/>
(Voordeur)bel	<input checked="" type="checkbox"/>	<input type="checkbox"/>	<input type="checkbox"/>	<input type="checkbox"/>
Alarminstallatie	<input type="checkbox"/>	<input type="checkbox"/>	<input type="checkbox"/>	<input checked="" type="checkbox"/>
(Veiligheids)sloten en overige inbraakpreventie	<input checked="" type="checkbox"/>	<input type="checkbox"/>	<input type="checkbox"/>	<input type="checkbox"/>
Rookmelders	<input checked="" type="checkbox"/>	<input type="checkbox"/>	<input type="checkbox"/>	<input type="checkbox"/>
(Klok)thermostaat	<input checked="" type="checkbox"/>	<input type="checkbox"/>	<input type="checkbox"/>	<input type="checkbox"/>
Airconditioning	<input type="checkbox"/>	<input type="checkbox"/>	<input type="checkbox"/>	<input checked="" type="checkbox"/>
Warmwatervoorziening, te weten:				
- Via CV-installatie	<input checked="" type="checkbox"/>	<input type="checkbox"/>	<input type="checkbox"/>	<input type="checkbox"/>
- Boiler	<input checked="" type="checkbox"/>	<input type="checkbox"/>	<input type="checkbox"/>	<input type="checkbox"/>
- Geiser	<input checked="" type="checkbox"/>	<input type="checkbox"/>	<input type="checkbox"/>	<input type="checkbox"/>
-	<input type="checkbox"/>	<input type="checkbox"/>	<input type="checkbox"/>	<input checked="" type="checkbox"/>
Screens	<input type="checkbox"/>	<input type="checkbox"/>	<input type="checkbox"/>	<input checked="" type="checkbox"/>
Rolluiken	<input type="checkbox"/>	<input type="checkbox"/>	<input type="checkbox"/>	<input checked="" type="checkbox"/>
Zonwering buiten	<input type="checkbox"/>	<input type="checkbox"/>	<input checked="" type="checkbox"/>	<input type="checkbox"/>
-	<input type="checkbox"/>	<input type="checkbox"/>	<input type="checkbox"/>	<input checked="" type="checkbox"/>
-	<input type="checkbox"/>	<input type="checkbox"/>	<input type="checkbox"/>	<input checked="" type="checkbox"/>
Isolatievoorzieningen (voorzetramen/radiatorfolie etc.), te weten:				
-	<input type="checkbox"/>	<input type="checkbox"/>	<input type="checkbox"/>	<input checked="" type="checkbox"/>
-	<input type="checkbox"/>	<input type="checkbox"/>	<input type="checkbox"/>	<input checked="" type="checkbox"/>
Telefoonaansluiting/internetaansluiting	<input checked="" type="checkbox"/>	<input type="checkbox"/>	<input type="checkbox"/>	<input type="checkbox"/>
Veiligheidsschakelaar wasautomaat	<input type="checkbox"/>	<input type="checkbox"/>	<input type="checkbox"/>	<input checked="" type="checkbox"/>
Waterslot wasautomaat	<input type="checkbox"/>	<input type="checkbox"/>	<input type="checkbox"/>	<input checked="" type="checkbox"/>
Zonnepanelen	<input type="checkbox"/>	<input type="checkbox"/>	<input type="checkbox"/>	<input checked="" type="checkbox"/>
Oplaadpunt elektrische auto	<input type="checkbox"/>	<input type="checkbox"/>	<input type="checkbox"/>	<input checked="" type="checkbox"/>
	<input type="checkbox"/>	<input type="checkbox"/>	<input type="checkbox"/>	<input checked="" type="checkbox"/>
	<input type="checkbox"/>	<input type="checkbox"/>	<input type="checkbox"/>	<input checked="" type="checkbox"/>

	Blijft achter	Gaat mee	Kan worden overgenomen	n.v.t.
Tuin				
<i>Inrichting</i>				
Tuinaanleg/bestrating	<input checked="" type="checkbox"/>	<input type="checkbox"/>	<input type="checkbox"/>	<input type="checkbox"/>
Beplanting	<input checked="" type="checkbox"/>	<input type="checkbox"/>	<input type="checkbox"/>	<input type="checkbox"/>
Overkapping	<input checked="" type="checkbox"/>	<input type="checkbox"/>	<input type="checkbox"/>	<input type="checkbox"/>
<i>Verlichting/installaties</i>				
Buitenverlichting	<input checked="" type="checkbox"/>	<input type="checkbox"/>	<input type="checkbox"/>	<input type="checkbox"/>
Tijd- of schemerschakelaar/bewegingsmelder	<input checked="" type="checkbox"/>	<input type="checkbox"/>	<input type="checkbox"/>	<input type="checkbox"/>
	<input type="checkbox"/>	<input type="checkbox"/>	<input type="checkbox"/>	<input checked="" type="checkbox"/>
<i>Bebouwing</i>				
Tuinhuis/buitenberging	<input type="checkbox"/>	<input type="checkbox"/>	<input type="checkbox"/>	<input checked="" type="checkbox"/>
Kasten/werkbank in tuinhuis/berging	<input checked="" type="checkbox"/>	<input type="checkbox"/>	<input type="checkbox"/>	<input type="checkbox"/>
(Broei)kas	<input type="checkbox"/>	<input type="checkbox"/>	<input type="checkbox"/>	<input checked="" type="checkbox"/>
	<input type="checkbox"/>	<input type="checkbox"/>	<input type="checkbox"/>	<input checked="" type="checkbox"/>
	<input type="checkbox"/>	<input type="checkbox"/>	<input type="checkbox"/>	<input checked="" type="checkbox"/>
Overig				
Overige tuin, te weten:				
- (Sier)hek	<input type="checkbox"/>	<input type="checkbox"/>	<input type="checkbox"/>	<input checked="" type="checkbox"/>
- Vlaggenmast(houder)	<input checked="" type="checkbox"/>	<input type="checkbox"/>	<input type="checkbox"/>	<input type="checkbox"/>
- biertafel met krukken	<input checked="" type="checkbox"/>	<input type="checkbox"/>	<input type="checkbox"/>	<input type="checkbox"/>
-	<input type="checkbox"/>	<input type="checkbox"/>	<input type="checkbox"/>	<input checked="" type="checkbox"/>
Overig				
Zijn er zaken die geen eigendom zijn van verkoper omdat er sprake is van een leasecontract of huurcontract. Zo ja, neemt verkoper de zaak mee of wordt het betreffende contract overgenomen?	Ja	Nee	Gaat mee	Moet worden overgenomen
CV	<input type="checkbox"/>	<input checked="" type="checkbox"/>	<input type="checkbox"/>	<input type="checkbox"/>
Boiler	<input type="checkbox"/>	<input checked="" type="checkbox"/>	<input type="checkbox"/>	<input type="checkbox"/>
Zonnepanelen	<input type="checkbox"/>	<input checked="" type="checkbox"/>	<input type="checkbox"/>	<input type="checkbox"/>
	<input type="checkbox"/>	<input checked="" type="checkbox"/>	<input type="checkbox"/>	<input type="checkbox"/>
	<input type="checkbox"/>	<input checked="" type="checkbox"/>	<input type="checkbox"/>	<input type="checkbox"/>
	<input type="checkbox"/>	<input checked="" type="checkbox"/>	<input type="checkbox"/>	<input type="checkbox"/>
Bijlage(n) over te nemen contracten:				
-				
-				

Vragenlijst voor de verkoop van een woning

DEEL B

1 Bijzonderheden

- a. Zijn er nadat u het perceel in eigendom hebt gekregen nog andere, eventuele aanvullende notariële of onderhandse akten opgesteld met betrekking tot het perceel? **Nee**
Zo ja, welke? : _____
- b. Zijn er mondelinge of schriftelijke afspraken gemaakt over aangrenzende percelen? **Ja**
(Denk hierbij aan regelingen voor het gebruik van een poort, schuur, garage, tuin, overeenkomsten met meerdere burens, toezeggingen, erfafscheidingen.)
Zo ja, welke zijn dat? : **Er is een stukje van de grond van de burens op nummer 35 gebruikt voor de aanbouw aan de voorkant.**
- c. Wijken de huidige terreinafscheidingen af van de kadastrale eigendomsgrenzen? **Niet bekend**
(Denk hierbij ook aan strookjes grond van de gemeente die u in gebruik heeft, of grond van u die gebruikt wordt door de burens.)
Zo ja, waaruit bestaat die afwijking? : _____
- d. Is een gedeelte van de woning, schuur, garage of schutting gebouwd op grond van de burens of andersom? **Nee**
Zo ja, graag nader toelichten: : _____
- e. Heeft u grond van derden in gebruik? **Nee**
Zo ja, welke grond? : _____
- f. Rusten er 'bijzondere lasten en beperkingen' op de woning en/of het perceel? (Bijzondere lasten en beperkingen kunnen privaatrechtelijke beperkingen zijn zoals (lijdende) erfdienstbaarheden (bijvoorbeeld een recht van overpad), kwalitatieve verplichtingen, kettingbedingen, vruchtgebruik, voorkeursrecht (bijvoorbeeld een eerste recht van koop), opstalrecht, erfpacht, huurkoop. Het kan ook gaan om publiekrechtelijke beperkingen zoals een aanschrijving van de gemeente in het kader van een illegale verbouwing) **Nee**
Zo ja, welke? : _____
- g. Is de Wet voorkeursrecht gemeenten van toepassing? **Nee**
- h. Is er een anti-speculatiebeding en/of zelfbewoningsplicht van toepassing op de woning? **Nee**
Zo ja, hoe lang nog? : _____
- i. Is er sprake van een beschermd stads- of dorpsgezicht of loopt er een procedure tot aanwijzing daartoe? **Nee**
Is er sprake van een gemeentelijk-, provinciaal-of rijksmonument of loopt er een procedure tot aanwijzing daartoe? **Nee**
Is er volgens het bestemmingsplan sprake van een beeldbepalend of karakteristiek object? **Nee**
- j. Is er sprake (geweest) van ruilverkaveling? **Nee**
Zo ja, moet u hiervoor ruilverkavelingsrente betalen? **Ja / Nee**
Zo ja, hoeveel en voor hoe lang? Bedrag: € _____
Duur: : _____

- k. Is er sprake van onteigening? **Nee**
- l. Is de woning of de grond geheel of gedeeltelijk verhuurd of bij anderen in gebruik? **Nee**
 Zo ja: Is er een huurcontract/ gebruiksovereenkomst? Ja / Nee
 Indien er geen contract of overeenkomst is, : _____
 beschrijf hieronder wat (mondeling) met de _____
 huurder/ gebruiker is afgesproken:
 Welk gedeelte is verhuurd/ in gebruik gegeven? : _____

 Welke delen vallen onder gezamenlijk gebruik? : _____

 Welke zaken zijn van de huurder en mag hij : _____
 verwijderen bij ontruiming? _____
 (Bijvoorbeeld geiser, keuken, lampen.)
 Heeft de huurder een waarborgsom gestort? Ja / Nee
 Zo ja, hoeveel? € _____
 Heeft u nog andere afspraken met de huurders gemaakt? Ja / Nee
 Zo ja, welke? : _____

- m. Is er over de woning een geschil/procedures gaande, al dan niet bij de rechter, huurcommissie of **Nee**
 een andere instantie?(bijvoorbeeld onteigening/kwesties met burens, zoals erfdiensbaarheden,
 recht van overpad, erfafscheidingen e.d.)
 Zo ja, welke is/zijn dat? : _____

- n. Is er bezwaar gemaakt tegen de waardebeschikking WOZ? **Nee**
 Zo ja, toelichting: : _____

- o. Zijn er door de overheid of nutsbedrijven verbeteringen of herstellingen voorgeschreven of **Nee**
 aangekondigd die nog niet naar behoren zijn uitgevoerd?
 Zo ja, welke? : _____

- p. Zijn er in het verleden subsidies of premies verstrekt die bij verkoop van de woning voor een deel **Nee**
 kunnen worden teruggevorderd?
 Zo ja, welke? : _____

- q. Is de woning onbewoonbaar verklaard of in het verleden ooit onbewoonbaar verklaard geweest? **Nee**
 Zo ja, waarom? : _____

- r. Is er bij verkoop sprake van een omzetbelastingheffing? **Nee**
 (Bijvoorbeeld omdat het een voormalig bedrijfsonroerendgoed is, of een woning met
 praktijkgedeelte, of omdat u pas ingrijpend verbouwd hebt.)
 Zo ja, waarom? : _____

- s. Hoe gebruikt u de woning nu? (Bijvoorbeeld : **als gezinswoning**
 woning, praktijk, winkel, opslag)
 Is dat gebruik volgens de gemeente toegestaan? **Ja**
 Zo nee, heeft de gemeente dit strijdige gebruik wel eens bij u aangekaart? Ja / Nee
 Hoe heeft de gemeente dit strijdige gebruik bij u : _____
 aangekaart? _____

2 Gevels

- a. Is er sprake (geweest) van vochtdoorslag of aanhoudend vochtige plekken op de gevels? **Nee**
Zo ja, waar? : _____

- b. Zijn er (gerepareerde) scheuren/beschadigingen in/aan de gevels aanwezig? **Nee**
Zo ja, waar? : _____

- c. Zijn de gevels tijdens de bouw geïsoleerd? **Niet bekend**
Zo nee, zijn de gevels daarna (deels) geïsoleerd? Ja / Nee / Niet bekend

Zo ja, wanneer heeft de isolatie van de gevels plaatsgevonden en met welk isolatiemateriaal? : _____

- Heeft u een certificaat of bewijs van het na-isoleren? Ja / Nee
Is er sprake van volledige isolatie? **Niet bekend**
Zo nee, welke delen van de gevels zijn er niet geïsoleerd? : _____

- d. Zijn de gevels ooit gereinigd? **Niet bekend**
Zo ja, volgens welke methode en wanneer? : _____

3 Dak(en)

- a. Hoe oud zijn de daken ongeveer? Platte daken: : **weet ik niet**
Overige daken: : **weet ik niet**
- b. Heeft u last van daklekkages (gehad)? **Nee**
Zo ja, waar? : _____

- c. Zijn er in het verleden gebreken geconstateerd aan de dakconstructie zoals scheve, doorbuigende, krakende, beschadigde en/of aangetaste dakdelen? **Nee**
Zo ja, waar? : _____

- d. Heeft u het dak al eens (gedeeltelijk) laten vernieuwen c.q. laten repareren? **Nee**
Zo ja, welk (gedeelte van het) dak en waarom? : _____

- e. Is het dak tijdens de bouw geïsoleerd? Platte daken: **Niet bekend**
Overige daken: **Niet bekend**
Zo nee, is het dak daarna geïsoleerd? Platte daken: Ja / Nee / Niet bekend
Overige daken: Ja / Nee / Niet bekend

Zo ja, wanneer heeft de isolatie plaatsgevonden en : _____
met welk isolatiemateriaal? _____
- Heeft u een certificaat of bewijs van het na-isoleren? **Nee**
Is er sprake van volledige isolatie? Platte daken: **Niet bekend**
Overige daken: **Niet bekend**
Zo nee, welke delen zijn er niet geïsoleerd? : _____

- f. Zijn de regenwaterafvoeren lek of verstopt? **Nee**

Zo ja, toelichting: _____

g. Zijn de dakgoten lek of verstopt? **Nee**
Zo ja, toelichting: _____

4 Kozijnen, ramen en deuren

- a. Van welk materiaal zijn de buitenkozijnen gemaakt? : **Hout**
(bijvoorbeeld hout, kunststof of aluminium of een andersoortig materiaal)
- b. Wanneer zijn de buitenkozijnen, ramen en deuren voor het laatst geschilderd? : **weet ik niet**
Is dit gebeurd door een erkend schildersbedrijf? **Nee**
Zo ja, door wie? : _____

- c. Functioneren alle scharnieren en sloten? **Ja**
Zo nee, toelichting: : _____

- d. Zijn voor alle afsluitbare deuren, ramen etc. sleutels aanwezig? **Ja**
Zo nee, voor welke deuren, ramen etc. niet? : _____

- e. Is er sprake van isolerende beglazing? **Ja**
Zo ja, welk type glas? : **dubbel glas**
(bijvoorbeeld HR, HR+, HR++ of HR+++; zie de glassponning waarin doorgaans staat vermeld welke type glas er is geplaatst)
Is er sprake van isolerende beglazing in de gehele woning? **Ja**
Zo nee, welke ramen zijn niet geïsoleerd? : _____

- f. Is er bij de isolerende beglazing sprake van condensvorming tussen het glas? **Ja**
(Denk aan lekkende ruiten.)
Zo ja, waar? : **zolderraam**

5 Vloeren, plafonds en wanden

- a. Is er sprake (geweest) van vochtdoorslag of optrekkend vocht op de vloeren, plafonds en/of wanden? **Nee**
Zo ja, waar? : _____

- b. Is er sprake (geweest) van schimmelvorming op de vloeren, plafonds en/of wanden? **Ja**
Zo ja, waar? : **ja beneden op enkele wanden. Er was een overstroming vanuit het toilet geweest waardoor de hele woonkamer onder een laagje water stond.**
- c. Zijn er (gerepareerde) of (verborgen) scheuren en/of beschadigingen in/aan vloeren, plafonds en/of wanden aanwezig? **Ja**
Zo ja, waar? : **trapopgang**
- d. Hebben zich in het verleden problemen voorgedaan met de afwerkingen? (Bijvoorbeeld loszittend tegelwerk, loslatend behang of spuitwerk, holklinkend of loszittend stucwerk, etc.) **Ja**
Zo ja, waar? : **wanden beneden, loslatend behang**

- e. Is er sprake (geweest) van gebreken aan de vloerconstructie, zoals scheve, doorbuigende, krakende, beschadigde en/of aangetaste vloerdelen? **Ja**
 Zo ja, waar? : **vloer in de woonkamer**
- f. Is er sprake van vloerisolatie? **Nee**
 Zo ja, wanneer heeft de isolatie van de vloer plaatsgevonden en met welk isolatiemateriaal? : _____
 Heeft u een certificaat of bewijs van het na-isoleren? Ja / Nee
 Is er sprake van volledige isolatie? **Niet bekend**
 Zo nee, welke delen zijn er niet geïsoleerd? : _____

6 Fundering, kruipruimte en kelder

- a. Is er sprake (geweest) van gebreken aan de fundering? **Niet bekend**
 Zo ja, waar? : _____

- b. Is de kruipruimte toegankelijk? **Ja**
 Is de kruipruimte droog? **Ja**
 Zo nee of meestal, toelichting: : _____

- c. Is er sprake van vochtdoorslag door de kelderwand? **Nee**
 Zo ja of soms, toelichting: : _____

- d. Is de grondwaterstand in de afgelopen jaren waarneembaar gewijzigd of is er sprake van wateroverlast geweest? **Nee**
 Zo ja, heeft dit tot problemen geleid in de vorm van water in de kruipruimte c.q. kelder? Ja / Nee / n.v.t.
 Zo nee, tot wat voor andere problemen heeft dit geleid? : _____

7 Installaties

- a. Wat voor warmte-installatie(s) is/zijn er aanwezig in : **cv** de woning?
 (bijvoorbeeld cv-installatie, WTW-systeem, WKO-systeem, (hybride) warmtepomp, airconditioning, zonneboiler, elektrische boiler, pelletkachel dan wel een andere installatie)
 Is/zijn de installatie(s) eigendom? **Ja**
 Zo nee, toelichting: : _____
 (bijvoorbeeld de installatie(s) is/ zijn gehuurd of geleased. Tevens huur-/leaseprijs vermelden)
 Merk van de installatie(s): : _____

 Type(nummer) van de installatie(s): : _____

 Installatiedatum van de installatie(s): : _____

 Op welke datum is/zijn deze installatie(s) voor het laatst onderhouden? : _____

 Is het onderhoud uitgevoerd door een erkend bedrijf? Ja / Nee

Zo ja, door wie? : _____

- b. Zijn er de afgelopen tijd zaken opgevallen ten aanzien van de installatie(s)? Ja / Nee
(bijvoorbeeld de cv-installatie moet meer dan 1 keer per jaar bijgevoerd worden of de installatie functioneert niet goed)

Zo ja, wat is u opgevallen? : _____

- c. Zijn er radiatoren die niet warm worden? Ja / Nee

Zo ja, welke? : _____

- d. Zijn er radiatoren of (water)leidingen die lekken? Ja / Nee

Zo ja, waar en welke? : _____

- e. Zijn er radiatoren of (water)leidingen die ooit zijn bevroren? Ja / Nee

Zo ja, waar? : _____

- f. Heeft u vloerverwarming in de woning? Ja / Nee

Zo ja, betreft dit elektrische vloerverwarming, vloerverwarming met warm water of anders? Ja / Nee

Elektrisch:

warm water: Ja / Nee

overig, namelijk : _____

Waar bevindt zich de elektrische vloerverwarming? : _____

Waar bevindt zich de vloerverwarming met warm water? : _____

Waar bevindt zich de overige vloerverwarming? : _____

- g. Zijn er vertrekken die niet (goed) warm worden? Ja / Nee

Zo ja, welke? : _____

- h. Heeft de woning zonnepanelen die uw eigendom zijn? Ja / Nee

Heeft de woning zonnepanelen die worden gehuurd of geleased? Ja / Nee

Kan het huurcontract/ leasecontract worden overgenomen door koper? Zo ja, dan Ja / Nee / Niet bekend
overnamecontract opvragen.

Hoeveel zonnepanelen zijn er aanwezig? Aantal: _____

Zo ja, blijven de zonnepanelen achter? Ja / Nee / n.v.t./Nader overeen te komen

Wat is de capaciteit van één zonnepaneel? : _____
(De capaciteit van zonnepanelen wordt uitgedrukt

in Wattpiek (Wp). Bijvoorbeeld één zonnepaneel levert 390 Wp.

Functioneren alle zonnepanelen? Ja / Nee / Niet bekend

Wat is het merk/ type van de zonnepanelen? : _____

Maakt u gebruik van een app om de opbrengst van de zonnepanelen te bekijken? Ja / Nee

Zo ja, welke? : _____

In welk jaar zijn de zonnepanelen geplaatst en door : _____
wie? Jaar: _____

Installateur: _____

Is de btw over het aankoopbedrag teruggevraagd van de belastingdienst? Ja / Nee

Hoeveel stroom heeft u het afgelopen jaar : _____
opgewekt? Jaar: _____

Aantal kWh: _____

Hoe lang zit er nog fabrieksgarantie op de : _____
zonnepanelen? _____

Zijn de zonnepanelen aangeschaft met subsidie? Ja / Nee

Zo ja, moet de subsidie worden terugbetaald? Ja / Nee /
n.v.t.

Zo ja, welk bedrag moet worden terugbetaald? € _____

i. In welk jaar zijn voor het laatst de aanwezige : _____
schoorsteenkanalen/rookgasafvoeren
geveegd/gereinigd? _____

j. Wanneer heeft u de aanwezige schoorsteenkanalen : _____
voor het laatst gebruikt? _____

Is de trek van aanwezige schoorsteenkanalen goed? Ja / Nee /
Niet bekend

k. Zijn er onderdelen van de elektrische installatie vernieuwd? (onder de elektrische installatie wordt Ja / Nee /
verstaan alle elektra leidingen/ schakelaars stopcontacten, meterkast e.d.) Niet bekend

Zo ja, wanneer en welke onderdelen? : _____

Zijn er gebreken aan de elektrische installatie? Ja / Nee

Zo ja, welke? : _____

l. Is er een laadpaal aanwezig voor een elektrische auto? Ja / Nee

Zo ja, waar bevindt deze zich? : _____

Blijft deze achter? Ja / Nee / n.v.t./Nader overeen te
komen

m. Is er mechanische ventilatie of een soortgelijk systeem aanwezig? Ja / Nee

Zo ja, functioneert dit systeem naar behoren? Ja / Nee

Zo nee, toelichting: _____

Wanneer is dit systeem voor het laatst : _____
onderhouden? _____

Hoe oud is dit systeem ongeveer? : _____

n. Is er een domoticasysteem of een soortgelijk systeem aanwezig? (Een domoticasysteem bedient de Ja / Nee
verwarming, verlichting, verwarming, audio, ventilatie e.d. automatisch)

Zo ja, functioneert dit systeem naar behoren? Ja / Nee

Zo nee, toelichting: _____

Hoe oud is dit systeem ongeveer? : _____

- o. Zijn er rookmelders op iedere verdieping aanwezig? Ja / Nee
Zo ja, hoe oud zijn de rookmelders ongeveer? : _____

8 Sanitair, riolering en keuken

- a. Zijn er beschadigingen aan wastafels, douche, bad, toiletten, gootstenen en kranen? Ja / Nee
Zo ja, welke? : _____

- b. Hoe oud is de badkamer ongeveer? : _____

- c. Lopen de afvoeren van wastafels, douche, bad, toiletten, gootstenen en kranen goed door? Ja / Nee
Zo nee, welke niet? : _____

- d. Is de woning aangesloten op het gemeentelijke riool? Ja / Nee

- e. Zijn er gebreken (geweest) aan de riolering, zoals breuken, stankoverlast, lekkages, etc.? Ja / Nee
Zo ja, welke? : _____

- f. Is er een andere voorziening, zoals een septictank, beerput of dergelijk aanwezig? Ja / Nee / Niet bekend

Zo ja, wat is er aanwezig en hoe dient dit te worden onderhouden? : _____

- g. Van welk jaar dateert de keukenopstelling ongeveer? : _____

- h. Van welk jaar dateert de inbouwapparatuur ongeveer? : _____

Functioneert alle inbouwapparatuur? Ja / Nee

Zo nee, welk inbouwapparaat functioneert niet? : _____

- i. Heeft u een kokend water kraan? (bijvoorbeeld een Quooker kraan of een soortgelijke kraan) Ja / Nee

Zo ja, functioneert deze kraan naar behoren en hoe oud is deze kraan ongeveer? : _____

9 Diversen

- a. Wat is het bouwjaar van de woning? : _____

- b. Zijn er asbesthoudende materialen in/op de woning/ bijgebouw(en) aanwezig? (bijvoorbeeld asbest zeil, een asbestplaat die onder en/of achter de CV ketel is geplaatst, asbesthoudend isolatiemateriaal om de verwarmingsbuis, asbesthoudend koord bij oude cv-ketels/gaskachels, asbestgolfplaten e.d.) Ja / Nee / Niet bekend

Zo ja, welke en waar? : _____

- c. Blijft er in de woning zeil achter, al dan niet vastgelijmd, dat is aangeschaft tussen 1955 en 1982? Ja / Nee / Niet bekend

- d. Is er sprake van loden leidingen in de woning? Ja / Nee / Niet bekend

Zo ja, waar? : _____

- e. Is er een Japanse duizendknoop aanwezig in de tuin? (Een Japanse duizendknoop is een exotische plant, welke moeilijk te verwijderen is. De sterke wortelstokken en stengels van de Japanse duizendknoop zijn in staat om schade te veroorzaken aan gebouwen, leidingen en wegen) Ja / Nee / Niet bekend
- f. Is er in puin/asbest afval in de grond/tuin aanwezig? Ja / Nee / Niet bekend
- g. Heeft u elders lekkages gehad? (dus los van het dak/ sanitair/ riolering) Ja / Nee / Niet bekend
- h. Is de grond verontreinigd? Ja / Nee / Niet bekend
- Zo ja, is er een onderzoeksrapport? Ja / Nee / n.v.t.
- Zo ja, heeft de gemeente/provincie een onderzoeks- of saneringsbevel opgelegd? Ja / Nee / n.v.t.
- i. Is er een olietank aanwezig of aanwezig geweest? Ja / Nee / Niet bekend
- Zo ja, is deze gesaneerd/verwijderd? Ja / Nee / n.v.t.
- Als deze is gesaneerd, waar is de olietank op het perceel gesitueerd? : _____
- Is er een Kiwa-certificaat aanwezig? Ja / Nee / n.v.t.
- j. Is er sprake van overlast door ongedierte in of (rond)om de woning? (Denk aan muizen, ratten, kakkerlakken, etc.) Ja / Nee
- Zo ja, waar? : _____
- k. Is de woning aangetast door houtworm, boktor, ander ongedierte of zwam? Ja / Nee / Niet bekend
- Zo ja, waar? : _____
- Zo ja, is deze aantasting al eens behandeld? Ja / Nee / n.v.t.
- Zo ja, wanneer? : _____
- Zo ja, door welk bedrijf? : _____
- l. Is er sprake van chlorideschade (betonrot)? (Betonrot komt vooral voor in kruipruimtes van woningen gebouwd tussen 1965 en 1981 die voorzien zijn van betonnen vloerelementen van het merk Kwaaitaal of Manta. Ook andere beton- elementen - bijvoorbeeld balkons - kunnen aangetast zijn) Ja / Nee / Niet bekend
- Zo ja, waar? : _____
- m. Hebben er verbouwingen en/of bijbouwingen plaatsgevonden in en/of om de woning? Ja / Nee
- Zo ja, welke ver-/bijbouwingen? : _____
- Zo ja, in welk jaartal? : _____
- Zo ja, door welk bedrijf zijn deze uitgevoerd? : _____
- n. Zijn er verbouwingen of uitbreidingen uitgevoerd zonder omgevingsvergunning (voorheen bouwvergunning)? Ja / Nee / Niet bekend

Zo ja, welke? : _____

o. Is er sprake van glasvezel internet? Ja / Nee / Niet bekend

p. Bent u in het bezit van een definitief energieprestatiecertificaat/energielabel? Ja / Nee

Zo ja, welke label? : _____

10 Vaste lasten

a. Hoeveel betaalde u voor de laatste aanslag onroerendezaakbelasting? € _____

Belastingjaar? : _____

b. Wat is de WOZ-waarde? € _____

Peiljaar? : _____

c. Hoeveel betaalde u voor de laatste aanslag waterschapslasten? € _____

Belastingjaar? : _____

d. Hoeveel betaalde u voor de laatste aanslag gemeentelijke belastingen? (zoals rioolheffing en afvalstoffenheffing e.d.) € _____

Belastingjaar? : _____

e. Welke voorschotbedragen betaalt u maandelijks aan de nutsbedrijven? Gas: € _____

Elektra: € _____

Water: € _____

Stadsverwarming: € _____

Anders: : _____

Te weten: € _____

Wat is uw jaarverbruik voor gas/ elektriciteit en water? Gas (m³): _____

Elektriciteit hoog (kWh): _____

Elektriciteit laag (kWh): _____

Elektriciteit totaal (kWh): _____

Water (m³): _____

Stadsverwarming (GJ): _____

Anders: _____

Met hoeveel bewoners bewoonde u de woning? Aantal: _____

f. Zijn er lease- en/of huurkoopcontracten? Ja / Nee

(Bijvoorbeeld keuken, kozijnen, cv-ketel, etc.)

Zo ja, welke? : _____

Zijn deze contracten overdraagbaar op de koper? Ja / Nee

Let op! Veel lease- en huurkoopcontracten zijn niet langer overdraagbaar op een koper. Neem hiervoor contact op met de betreffende leverancier.

Hoe lang lopen de contracten nog en wat is de eventuele afkoopsom? Afkoopsom: € _____

Duur: : _____

- g. Als er sprake is van erfpacht of opstalrecht hoe hoog is dan de canon per jaar? € _____
 Heeft u alle canons betaald? Ja / Nee / n.v.t.
 Is de canon afgekocht? Ja / Nee / n.v.t.
 Zo ja, tot wanneer? : _____
- h. Heeft u alle gemeentelijke belastingen die u verschuldigd bent al betaald? Ja / Nee
 Zijn er variabele bedragen voor gemeenschappelijke poorten, inritten of terreinen? Ja / Nee
 Zo ja, hoe hoog en waarvoor? : _____
- i. Heeft u, om in de straat te parkeren, een parkeervergunning nodig? Ja / Nee
 Hoeveel parkeervergunningen kunnen er maximaal : _____
 worden aangevraagd? _____
 Wat zijn de kosten voor deze parkeervergunning(en) per jaar? € _____

11 Garanties

- a. Zijn er lopende onderhoudscontracten en/of garantieregelingen overdraagbaar aan de koper? Ja / Nee
 (Zoals dakbedekking, cv-installatie, dubbele beglazing, etc.)
 Zo ja, welke? : _____

12 Nadere informatie

Overige zaken(Overige zaken die de koper naar uw : _____
 mening moet weten) _____

BELANGRIJK OM TE WETEN

Het huis van je dromen?

Je bent je aan het oriënteren op de huizenmarkt en wellicht is dit het huis waar je al die tijd naar op zoek bent geweest! Als je een huis heel graag wilt, zie je soms de mindere kanten niet meer. Laat je daarom altijd goed informeren. Een aantal belangrijke vragen die je jezelf in ieder geval zou kunnen stellen, hebben we voor je op een rijtje gezet.

Ik ben van plan om een bestaande woning te kopen. Is het verstandig om een bouwtechnische keuring te laten verrichten?

Ja, de aankoop van een woning is een belangrijke financiële beslissing. Je doet er dus verstandig aan de bouwkundige staat van de woning te laten bekijken. Schenkel Makelaardij adviseert je dan ook om altijd een bouwtechnische keuring te laten verrichten. Deze helpt jou als koper ook bij je zogenaamde onderzoeksplicht.

Wat houdt de onderzoeksplicht van een koper in?

Een (potentiële) koper moet onderzoek doen naar de woning die hij wil gaan kopen. Gebreken die de koper bij de bezichtiging van de woning heeft ontdekt of had behoren te ontdekken, blijven in principe voor zijn rekening. Zijn er concrete aanwijzingen voor de aanwezigheid van een bepaald gebrek? Dan moet de koper specialistisch onderzoek laten verrichten.

Let op! Voor het uitvoeren van een bouwtechnische keuring heb je toestemming nodig van de verkoper. Neem dit dus mee in de onderhandelingen. Wordt de keuring na het sluiten van de koopovereenkomst uitgevoerd? Dan moet je dit als koper bij het uitbrengen van een bod meenemen als ontbindende voorwaarde.

Wanneer ben ik in onderhandeling?

Je bent pas in onderhandeling als de verkopende partij reageert op jouw bod door een tegenbod te doen. Je bent echter nog niet in onderhandeling als de verkopende makelaar aangeeft dat hij jouw bod met de verkoper zal bespreken.

Mag een makelaar doorgaan met bezichtigingen als er al over een bod onderhandeld wordt?

Ja, dat mag. Een onderhandeling hoeft namelijk nog niet tot een verkoop te leiden. Bovendien kan het zijn dat de verkoper graag wil weten of er meer belangstelling is. Overigens mag ook met meer dan één gegadigde tegelijk worden onderhandeld. Een NVM-makelaar moet dit wel duidelijk melden. Vaak zal de verkopende NVM-makelaar aan belangstellenden vertellen dat een pand, zoals dat heet, 'onder bod' is. Als belangstellende mag je dan wel een bod uitbrengen, maar de makelaar mag dan pas met jou in onderhandeling treden als de onderhandeling met de eerste geïnteresseerde beëindigd is. De NVM-makelaar doet geen mededelingen over de hoogte van biedingen. Dit zou namelijk overbieden kunnen uitlokken.

Wanneer ik de vraagprijs bied, moet de verkoper de woning dan aan mij verkopen?

Nee. De Hoge Raad heeft bepaald dat de vraagprijs moet worden gezien als een uitnodiging tot het doen van een bod. Ook als je de vraagprijs biedt, kan de verkoper dus nog beslissen of hij jouw bod aanvaardt of niet, of dat hij zijn makelaar een tegenbod laat doen.

Kan de verkoper de vraagprijs van een woning tijdens de onderhandeling verhogen?

Ja, de verkoper kan besluiten de vraagprijs te verhogen of te verlagen. Daarnaast kun je als potentiële koper echter ook besluiten om tijdens de onderhandelingen jouw bod weer te verlagen. Zodra de verkopende partij een tegenbod doet, vervalt namelijk jou eerder gedane bod.

Moet een makelaar als eerste met mij in onderhandeling gaan als ik de eerste ben die belt voor een bezichtiging of als ik als eerste een bod uitbreng?

Nee. De verkopende makelaar bepaalt samen met de verkoper de verkoopprocedure. Heb je serieus belangstelling, vraag de makelaar dan wat jouw positie is. Dat kan teleurstelling voorkomen.

Hoe komt de koop tot stand?

Als verkoper en koper het eens zijn over de belangrijkste zaken (zoals de prijs, de opleveringsdatum en de ontbindende voorwaarden), legt de verkopende makelaar de afspraken schriftelijk vast in een koopakte. Ontbindende voorwaarden zijn hierin een belangrijk onderwerp. Je krijgt als koper niet automatisch een ontbindende voorwaarde.



Schenkel Makelaardij
Schutstraat 78
7901 EG Hoogeveen

T. 0528 26 70 88

E. info@schenkelmakelaardij.nl

W. www.schenkelmakelaardij.nl

funda



Wil je bijvoorbeeld een ontbindende voorwaarde voor de financiering, dan moet je dit melden bij het uitbrengen van jouw bod. Het is dan ook belangrijk dat de partijen het eens zijn over aanvullende afspraken en ontbindende voorwaarden voordat de koopakte wordt opgemaakt.

Zodra beide partijen de koopakte hebben ondertekend en de koper een afschrift van deze akte heeft ontvangen, treedt voor jou als particuliere koper de wettelijke bedenktijd van drie dagen in werking. Binnen deze tijd kun je als koper alsnog afzien van de aankoop.

Doe je dit niet, zijn de financiën rond en vormen ook eventuele andere ontbindende voorwaarden geen obstakel meer, dan zal op de afgesproken opleveringsdatum de overdracht plaatsvinden bij de notaris.

Is een mondelinge overeenkomst rechtsgeldig?

Een mondelinge overeenstemming tussen de particuliere verkoper en de particuliere koper is niet rechtsgeldig. Met andere woorden: er is geen koop. Er is pas sprake van een rechtsgeldige koop als de particuliere verkoper en de particuliere koper de koopovereenkomst hebben ondertekend. Dit vloeit voort uit artikel 7:2 Burgerlijk Wetboek. Een bevestiging van de mondelinge Overeenstemming per e-mail of een toegestuurd concept van de koopovereenkomst wordt overigens niet gezien als een 'ondertekende koopovereenkomst'.

Berichten over jouw buurt of de buurt waar je wilt wonen?

Wil je op de hoogte blijven van wat er speelt in jouw buurt of in de buurt waar je graag zou willen wonen? Hierbij gaat het bijvoorbeeld om besluiten zoals o.a. vergunningen, bouwplannen en plaatselijk regelgeving die van invloed kunnen zijn op de woonomgeving. De gemeente en andere overheidsorganisaties publiceren deze besluiten op '**Berichten over uw buurt**'. Je kunt je via de volgende link gratis inschrijven: <https://www.overheid.nl/berichten-over-uw-buurt>

<https://www.overheid.nl/berichten-over-uw-buurt>



Berichten over uw buurt

Wat speelt er in uw buurt?

Eenvoudig toegang tot besluiten over uw buurt zoals vergunningen, bouwplannen en lokale regelgeving.

Postcode	Verplicht	Huisnummer + toev.	Straal	Verplicht
<input type="text" value="1234AB"/>		<input type="text" value="Bijv. 1A"/>	<input type="text" value="- Selecteren -"/>	<input type="button" value="↓"/>

Ook is het mogelijk om te zoeken per wijk in jouw of een andere gemeente via:

<https://www.overuwbuurt.nl>



Overuwbuurt

Zoek op gemeente

Met Over uw buurt weet jij wat er speelt

Benieuwd wat er bij jou in de buurt speelt? Met Over uw buurt zoek je gemakkelijk op je adres, wijk, buurt of plaats naar de laatste bekendmakingen vanuit overheidsinstanties zoals provincies of gemeenten.

Zoek op gemeente

Heb je verkoopplannen of ben je benieuwd naar de waarde van jouw woning?

Kijk dan snel op onze website en vraag een **GRATIS** waardebepaling aan.



Schenkel
MAKEAARDIJ



**Gratis waardebepaling
van uw woning**



0528 267088 - schenkelmakelaardij.nl



Theo Schenkel
Makelaar / taxateur o.z.



Selma Grund
Assistent Makelaar



Schenkel Makelaardij
Schutstraat 78
7901 EG Hoogeveen

T. 0528 26 70 88
E. info@schenkelmakelaardij.nl
W. www.schenkelmakelaardij.nl

funda

