

# TE KOOP



## Lucebertstraat 4, Nijmegen

Vraagprijs € 675.000,- k.k.

Fontein Makelaardij  
Staringstraat 11  
6521 AE Nijmegen

T (024) 373 63 62  
M 06 - 1061 6922  
[www.fonteinmakelaardij.nl](http://www.fonteinmakelaardij.nl)

funda



**FONTEIN**  
makelaardij



## Funda beoordelingen

gemiddelde van alle

beoordelingen: **9,6**

## > Over mij

Fontein Makelaardij is sinds 2006 een zelfstandig NVM makelaarskantoor in de regio Nijmegen met makelaar Maarten Fontein als drijvende kracht achter de onderneming. Maarten heeft, voordat hij startte met Fontein Makelaardij, ruim 8 jaar ervaring opgedaan in de regio Nijmegen en heeft zijn carrière in 2004 mogen bekronen met een NVM certificering. Sinds oktober 2010 is Fontein Makelaardij gevestigd in een prachtig kantoorpand aan de Staringstraat/hoek Oranjesingel.

Fontein Makelaardij hanteert een nuchtere aanpak binnen wat soms een snelle wereld lijkt te zijn. Men houdt alle facetten rondom een koopwoning simpel en overzichtelijk voor u, het is per slot van rekening vaak spannend genoeg om een woning te kopen of verkopen. Samen met een professionele en vooral persoonlijke benadering maakt dat Fontein Makelaardij uw makelaar is!

### Waarom Fontein Makelaardij?

- NVM makelaar met meer dan 20 jaar kennis en ervaring in deze regio
- 1 op 1 contact, korte lijnen dus
- no nonsense werkwijze
- ook 's avonds en in het weekend contact via WhatsApp
- verkopers geven een 9,6 als rapportcijfer voor het geleverde werk, op basis van ruim 36 beoordelingen
- wij werken op no cure, no pay
- alle woningen worden professioneel gefotografeerd en ingemeten
- directe samenwerking met een onafhankelijke hypotheekadviseur

**Fontein Makelaardij**  
Staringstraat 11  
6521 AE Nijmegen

T (024) 373 63 62  
M 06 - 1061 6922  
[www.fonteinmakelaardij.nl](http://www.fonteinmakelaardij.nl)



***“Kom binnenkijken!”***



## > Kenmerken

Woonoppervlakte

**165 m<sup>2</sup>**

Perceeloppervlakte

**160 m<sup>2</sup>**

Inhoud

**585 m<sup>3</sup>**

Bouwjaar

**2019**

Prijs

**Vraagprijs € 675.000,- k.k.**

Soort woning

**eengezinswoning**

Type woning

**tussenwoning**

Aantal kamers

**5**

Aantal slaapkamers

**4**

Energielabel

**A**

Isolatie

**volledig geïsoleerd**



## > Omschrijving

Gelegen in de nieuwbouwwijk De Grote Boel is dit huis een van de grotere uitvoeringen door een woonoppervlakte van meer dan 160 m<sup>2</sup>. Het huis springt er fraai uit door de sprekende puntgevel; gecombineerd met 4 slaapkamers, een tuin op het zuidoosten, een moderne strakke keuken met kookeiland en je snapt dat je deze woning wilt zien!

### Indeling.

Begane grond: entree/gang met meterkast en toilet (vrijhangend met wasbakje). De tijdens de nieuwbouw uitgebouwde woonkamer is ongeveer 42 m<sup>2</sup> groot en heeft dubbele tuindeuren en een fraaie lichtinval door de grote hoeveelheid glas in de achterpui.

Aan de voorzijde van de woning is de moderne keuken geplaatst. Deze is voorzien van alle denkbare apparatuur inclusief inductiekookplaat met geïntegreerde afzuiging.

De gehele begane grondvloer is voorzien van een fraaie in visgraatpatroon gelegde PVC-vloer met vloerverwarming. Op de begane grond zijn er houten kozijnen met fraaie stompe deuren.

De achtertuin is grofweg 9,5 bij 5,5 meter, ligt op het zuidoosten en is voorzien van een stenen berging met elektra en een achterom.

Eerste verdieping: mooie lichte overloop, 2 slaapkamers (ca. 11 en 10 m<sup>2</sup>) aan de achterzijde van de woning, 1 grote slaapkamer (ca. 16 m<sup>2</sup>) over de volle breedte aan de voorzijde. Naast het separate toilet is er ook nog een moderne badkamer met ligbad, inlopdouche en wastafelmeubel met verwerkbaar spiegel.

Tweede verdieping: mooie grote open zolderruimte die in 2023 is voorzien van een dakkapel aan de achterzijde. Hier is de wasmachine-aansluiting en een mogelijkheid tot het creëren van 2 extra slaapkamers.

Algemeen: bouwjaar 2019, woonoppervlakte ca 165 m<sup>2</sup>, perceel 160 m<sup>2</sup>.

### Bijzonderheden:

- zeer ruime gezinswoning, gelegen op een gewilde locatie in een rustige woonomgeving nabij de Oosterhoutse Plas, horeca (restaurant Brass), scholen en tal van andere voorzieningen
- de woning is aangesloten op het stadsverwarmingsnet
- vanzelfsprekend heeft dit huis energielabel A
- het huis is voorzien van 10 zonnepanelen
- aanvaarding: bij voorkeur november 2026

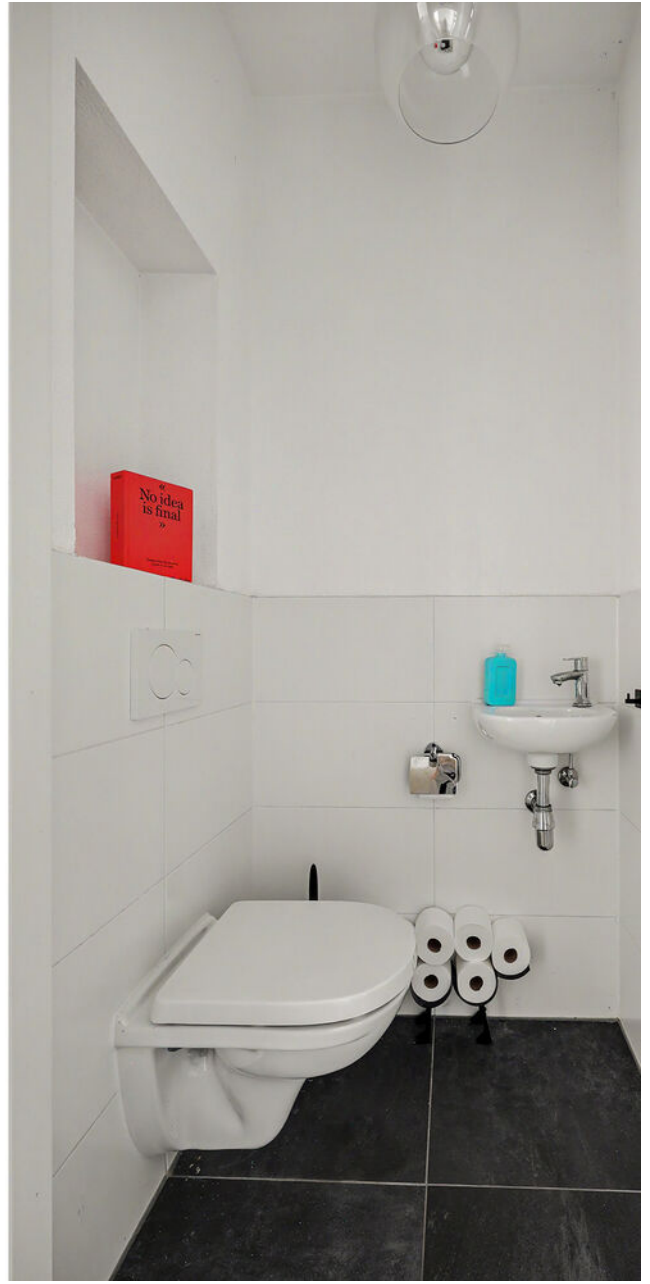







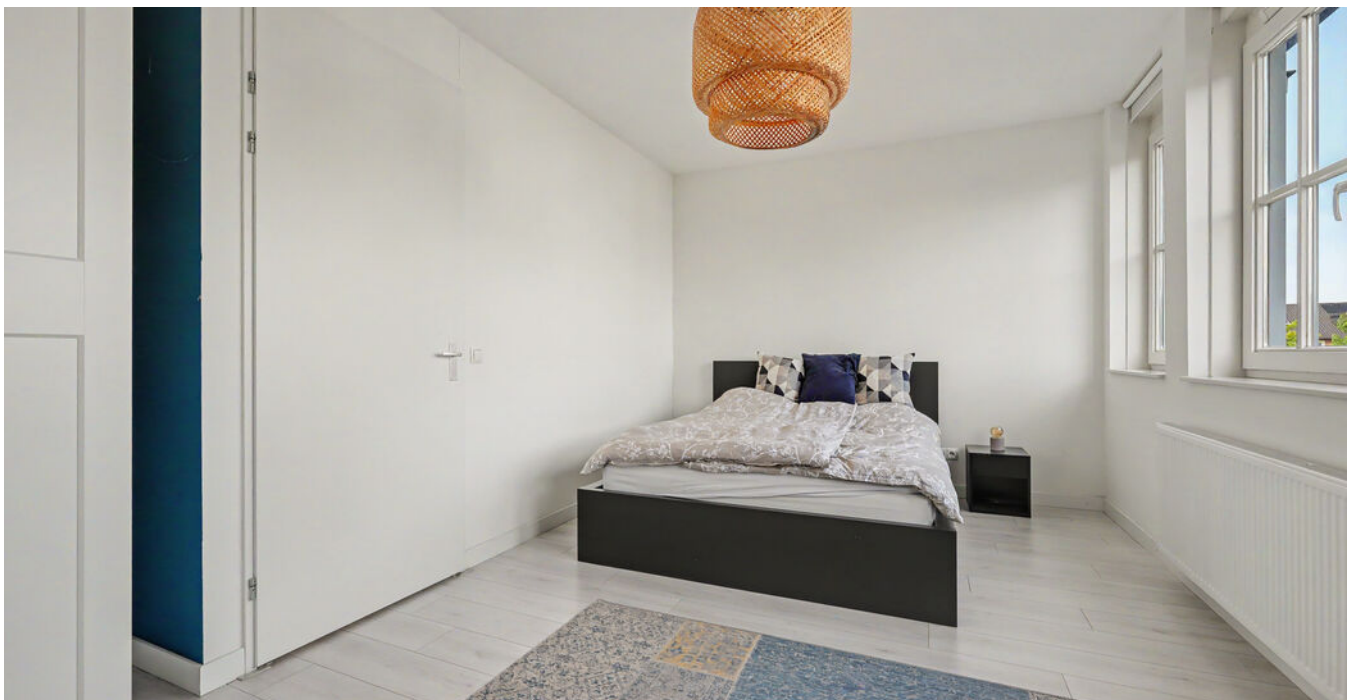





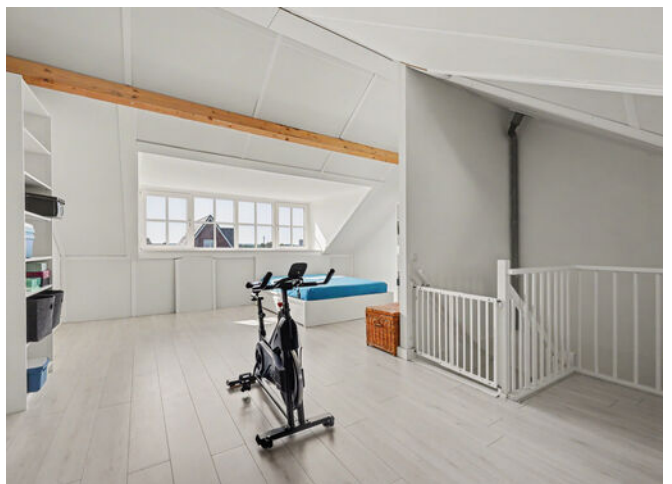
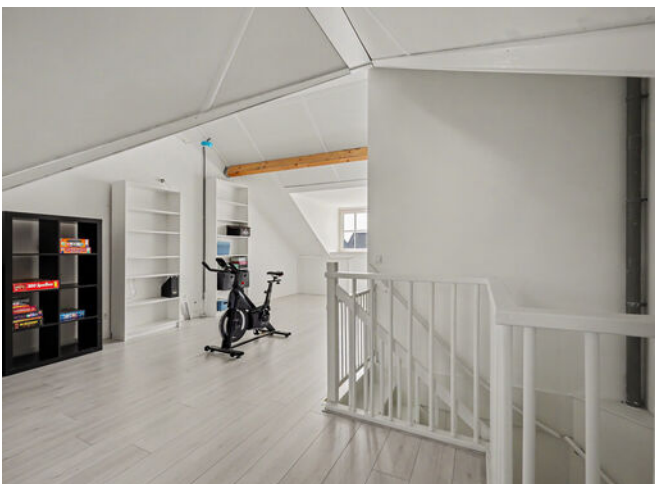
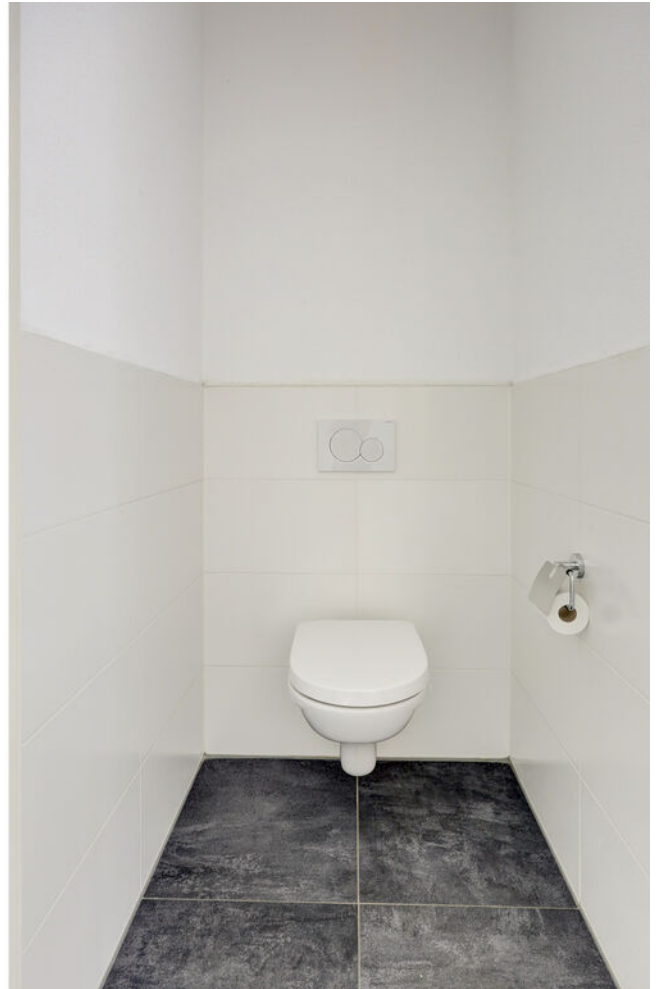









# > Plattegrond

Ontdek de...  
eerste verdieping



1e Verdieping

## > Plattegrond

Ontdek de...  
tweede verdieping

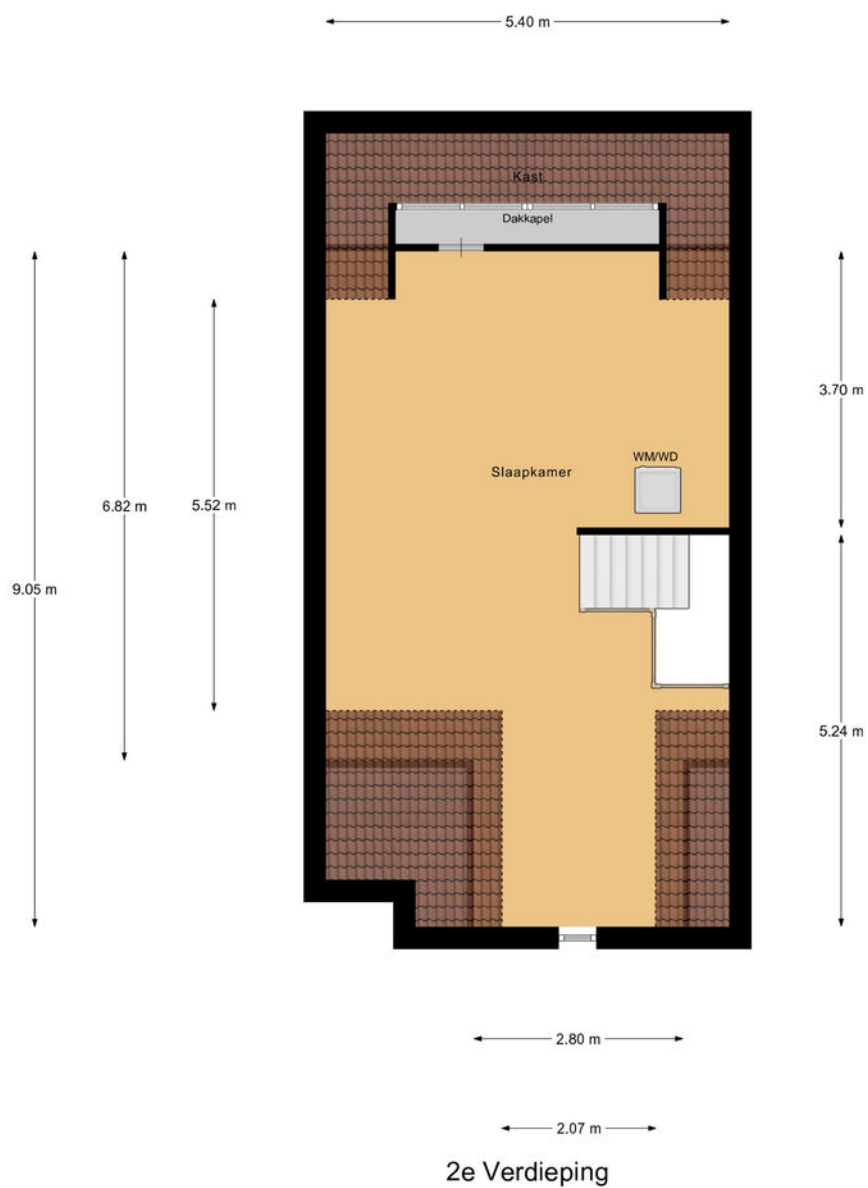

# > Plattegrond

Ontdek de...  
tuin

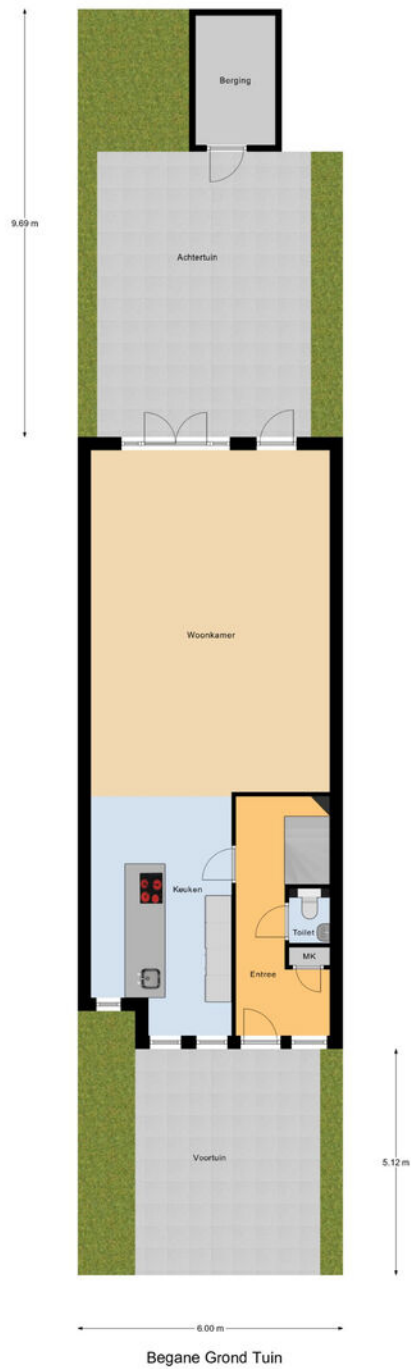

## > Plattegrond

Ontdek de...  
berging

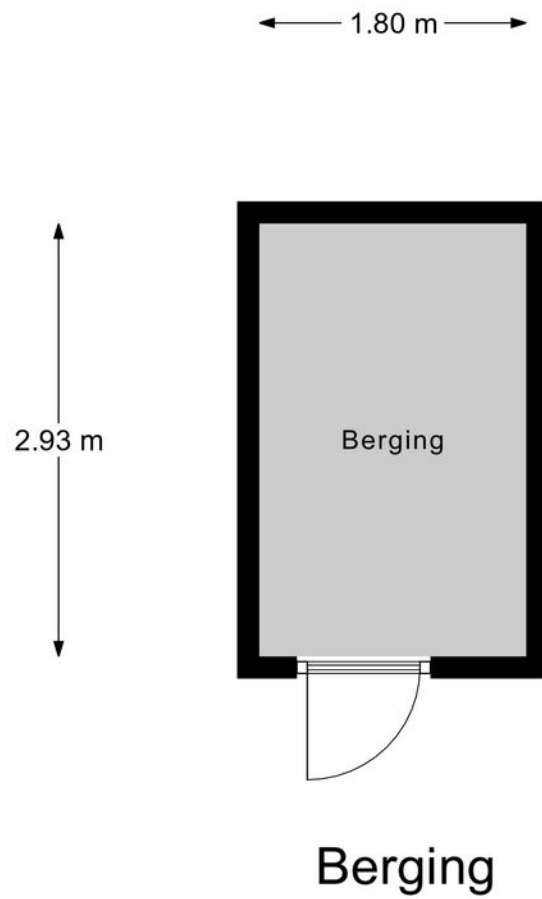

Kadastrale kaart

Uw referentie: ---



0 5 10 15 20 25m

<p>12345 25</p> <p>Deze kaart is noordgericht Perceelnummer Huisnummer</p> <p>— Vastgestelde kadastrale grens — Voorlopige kadastrale grens — Administratieve kadastrale grens — Bebouwing</p> <p>Voor een eensluidend uittreksel, geleverd op 6 mei 2026 De bewaarder van het kadaster en de openbare registers</p>	<p>Schaal 1: 500</p> <p>Kadastrale gemeente Nijmegen Sectie E Perceel 939</p> <p>Aan dit uittreksel kunnen geen betrouwbare maten worden ontleend. De Dienst voor het kadaster en de openbare registers behoudt zich de intellectuele eigendomsrechten voor, waaronder het auteursrecht en het databankenrecht.</p>	
--	---	---

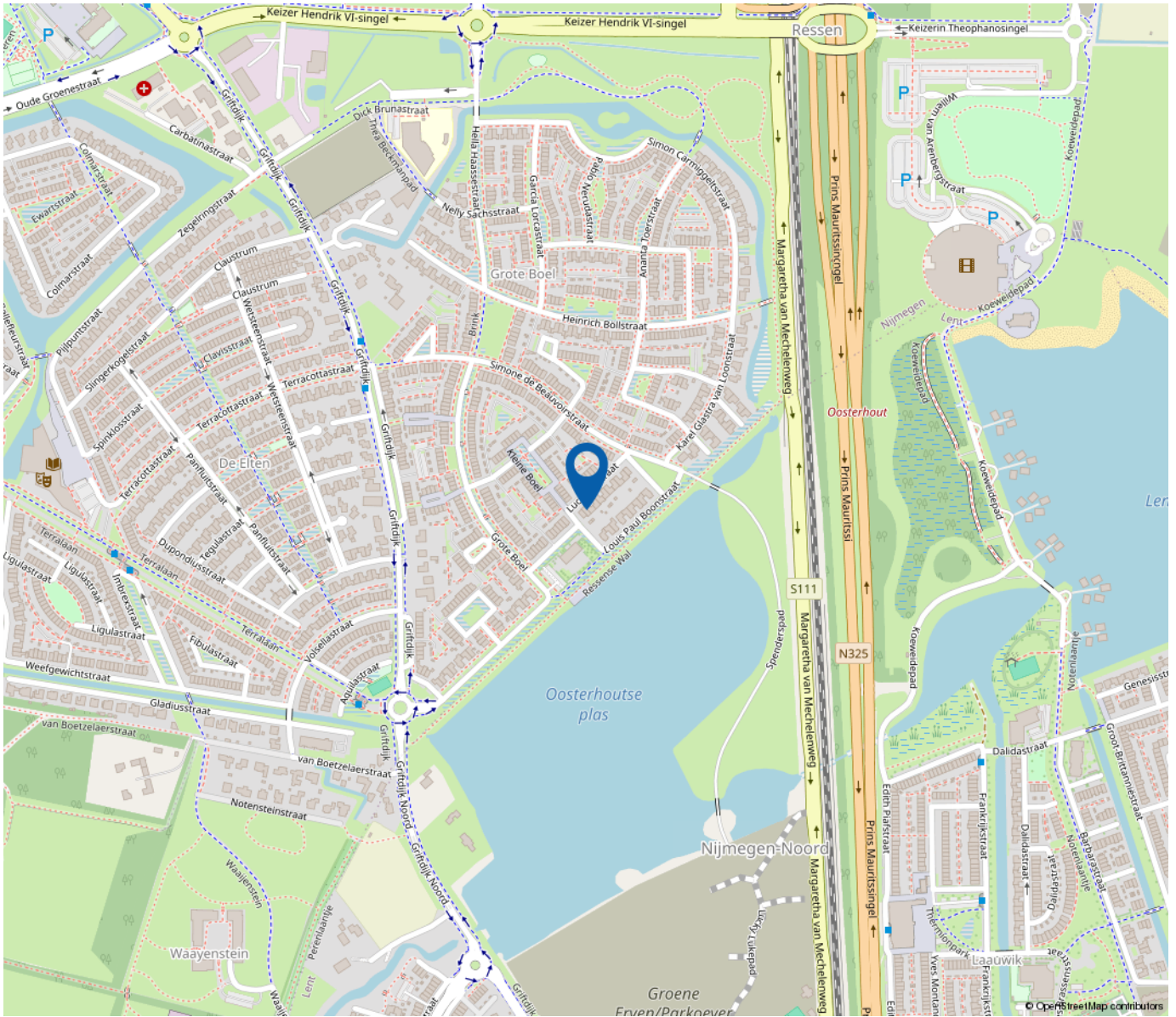

**“Woon jij  
binnenkort op  
deze locatie?”**

---

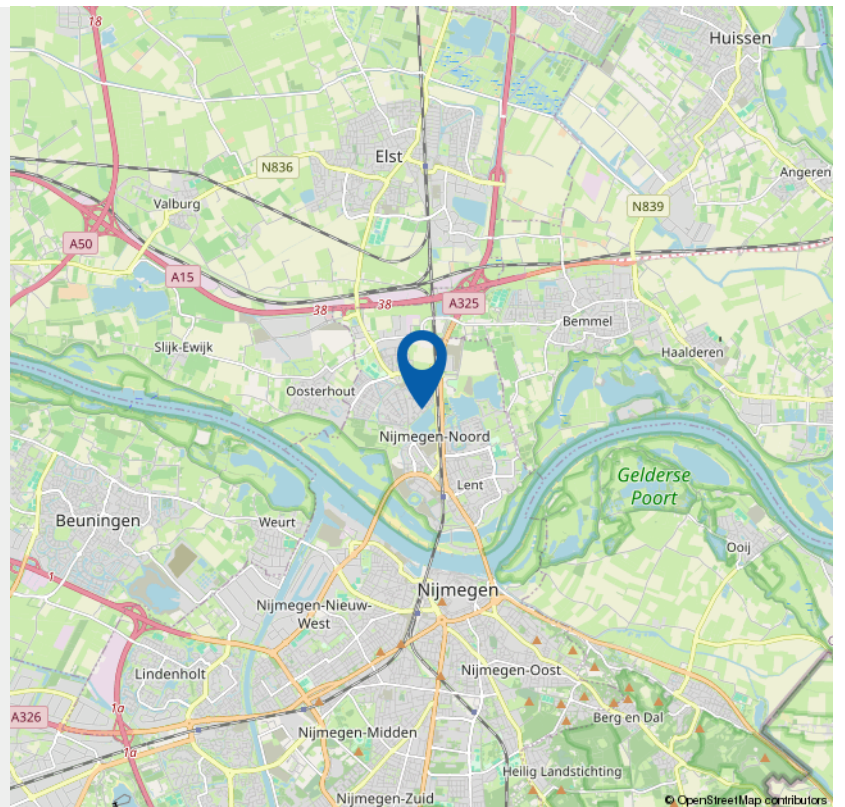

## > Lijst van zaken

	Blijft achter	Gaat mee	Ter overname	NVT
<b>Woning - Interieur</b>				
(Voorzet) openhaard met toebehoren				X
Allesbrander				X
Houtkachel				X
(Gas)kachels				X
Designradiator(en)				X
Radiatorafwerking				X
<b>Verlichting, te weten</b>				
- inbouwspots/dimmers	X			
- opbouwspots/armaturen/lampen/dimmers	X			
- losse (hang)lampen		X		
- Lampen boven keuken kunnen overgenomen worden.			X	
-				X
<b>(Losse)kasten, legplanken, te weten</b>				
- PAX-kast in slaapkamer			X	
-				X
<b>Raamdecoratie/zonwering binnen, te weten</b>				
- gordijnrails				X
- gordijnen				X
- overgordijnen				X
- vitrages				X
- rolgordijnen	X			

## > Lijst van zaken

	Blijft achter	Gaat mee	Ter overname	NVT
- lamellen				X
- jaloezieën	X			
- (losse) horren/rolhorren				X
-				X
-				X
<b>Vloerdecoratie, te weten</b>				
- vloerbedekking				X
- parketvloer				X
- houten vloer(delen)	X			
- laminaat	X			
- plavuizen				X
-				X
-				X
<b>Overig, te weten</b>				
- spiegelwanden				X
- schilderij ophangstelsel				X
-				X
-				X
-				X
-				X
<b>Woning - Keuken</b>				
Keukenblok (met bovenkasten)	X			



## > Lijst van zaken

	Blijft achter	Gaat mee	Ter overname	NVT
<b>Woning - Sanitair/sauna</b>				
Sauna met toebehoren				X
				X
				X
<b>Toilet met de volgende toebehoren</b>				
- toilet	X			
- toiletrolhouder	X			
- toiletborstel(houder)		X		
- fontein	X			
-				X
-				X
<b>Badkamer met de volgende toebehoren</b>				
- ligbad	X			
- jacuzzi/whirlpool				X
- douche (cabine/scherf)	X			
- stoomdouche (cabine)				X
- wastafel	X			
- wastafelmeubel	X			
- planchet				X
- toiletkast	X			
- toilet	X			
- toiletrolhouder	X			
- toiletborstel(houder)		X		

---

## > Lijst van zaken

	Blijft achter	Gaat mee	Ter overname	NVT
-				X
-				X
<b>Woning - Exterieur/installaties/veiligheid/ energiebesparing</b>				
Schotel/antenne				X
Brievenbus	X			
Kluis				X
(Voordeur)bel	X			
Alarminstallatie				X
(Veiligheids)sloten en overige inbraakpreventie				X
Rookmelders	X			
(Klok)thermostaat	X			
Airconditioning				X
Screens				X
Rolluiken				X
Zonwering buiten				X
Telefoonaansluiting/internetaansluiting				X
Veiligheidsschakelaar wasautomaat				X
Waterslot wasautomaat				X
Zonnepanelen	X			
Oplaadpunt elektrische auto		X		
				X
				X
				X

## > Lijst van zaken

	Blijft achter	Gaat mee	Ter overname	NVT
				X
				X
<b>Warmwatervoorziening, te weten</b>				
- CV-installatie				X
- boiler				X
- geiser				X
-				X
-				X
-				X
<b>Isolatievoorzieningen (voorzetramen/radiatorfolie etc.), te weten</b>				
-				X
-				X
<b>Tuin - Inrichting</b>				
Tuinaanleg/bestrating	X			
Beplanting	X			
				X
<b>Tuin - Verlichting/installaties</b>				
Buitenverlichting	X			
Tijd- of schemerschakelaar/bewegingsmelder				X
				X

## > Lijst van zaken

	Blijft achter	Gaat mee	Ter overname	NVT
<b>Tuin - Bebouwing</b>				
Tuinhuis/buitenberging	X			
Kasten/werkbank in tuinhuis/berging				X
(Broei)kas				X
				X
				X
<b>Tuin - Overig</b>				
Overige tuin, te weten				
- (sier)hek				X
- vlaggenmast(houder)				X
-				X
-				X
<b>Overig - Contracten</b>				
CV: Nee				
Boiler: Nee				
Zonnepanelen: Nee				



# Wat kan De Hypotheekshop voor jou betekenen?

We stellen ons graag even voor!



**Maak een afspraak**

Bij De Hypotheekshop Nijmegen hebben we een antwoord op jouw financiële vragen en kun je terecht voor onafhankelijk hypotheekadvies. We vergelijken meer dan 40 geldverstrekkers met elkaar, zodat we de hypotheek vinden die het best bij jouw situatie, wensen en (toekomst)plannen past! Kom gerust langs voor een vrijblijvend oriëntatiegesprek!

Hypotheeken

Financieel advies

Verzekeringen



### Volledig onafhankelijk

De Hypotheekshop Nijmegen is volledig onafhankelijk. Dit houdt in dat we geen voorkeuren hebben voor bepaalde aanbieders. We vergelijken meer dan veertig geldverstrekkers om zo de hypotheek te vinden die het best bij jou past. Hiervoor brengen we allereerst jouw persoonlijke (financiële) situatie, wensen en (toekomst)plannen in kaart. Vervolgens kunnen we kijken welke hypotheek en voorwaarden hier goed bij aansluiten.

### De Hypotheekshop Nijmegen staat voor jou klaar!

Wil je graag een antwoord op jouw financiële vraag of weten wat jouw mogelijkheden zijn met betrekking tot een bepaald onderwerp? Dan helpen we je graag verder! Tijdens een kosteloos en vrijblijvend oriëntatiegesprek geven we jou meer informatie. Kom daarom gerust eens langs of plan online een afspraak in!



De Hypotheekshop Nijmegen Oranjesingel  
Staringstraat 11 | 6521 AE Nijmegen  
T. 024-3601340 | nijmegen762@hypotheekshop.nl  
[www.hypotheekshop.nl/nijmegenoranjesingel](http://www.hypotheekshop.nl/nijmegenoranjesingel)

Hypotheek

Financieel advies

Verzekeringen



Aankoop  
Verkoop  
Taxatie

## GRATIS WAARDEBEPALING

Heeft u verkoopplannen en wilt u weten hoeveel uw woning waard is?

Neem dan contact op met ons via [info@fonteinmakelaardij.nl](mailto:info@fonteinmakelaardij.nl) of bel ons op (024) 373 63 62.

Gemiddelde van 35 beoordelingen  
**9,5**

Persoonlijk en betrokken  
in Nijmegen e.o.



# INTERESSE

in deze woning?



**Neem gerust contact met ons op!**

We helpen je graag verder.

Fontein Makelaardij  
Staringstraat 11  
6521 AE Nijmegen

T (024) 373 63 62  
M 06 - 1061 6922  
[www.fonteinmakelaardij.nl](http://www.fonteinmakelaardij.nl)

funda



**Fontein**  
makelaardij