



**Moutmolen 16, 2614 LT Delft**  
Vraagprijs € 650.000,- k.k.

## Omschrijving

### Moutmolen 16, 2614 LT Delft

Dit is zo'n woning waar je binnenkomt en direct denkt: yes, dit voelt goed.

Van de geliefde jaren '30 uitstraling tot de zonnige tuin op het zuidwesten: dit is precies zo'n sfeervolle gezinswoning die je eigenlijk meteen wilt komen bekijken.

Van de goed onderhouden buitenkant tot de moderne inrichting van het interieur, dit huis is werkelijk een pareltje. Het energielabel A++ zorgt voor extra comfort en bespaart kosten op de energierekening.

Aan een rustige en autoluwe straat in de populaire en kindvriendelijke wijk Hoornse Zoom ligt deze verrassend ruime eengezinswoning. Een fijne plek waar rust, sfeer en gemak perfect samenkomen. Winkels, scholen, groenvoorzieningen en openbaar vervoer liggen allemaal in de directe omgeving en ook de bereikbaarheid richting de A4 en A13 is ideaal.

Grijp je kans en kom kijken! Deze woning is helemaal af, je hoeft alleen nog maar je spullen te pakken.

Deze woning biedt extra comfort:

- Kindvriendelijke wijk Hoornse Zoom
- Rustige en autoluwe straat
- Centrale ligging nabij winkels, scholen, openbaar vervoer en uitvalswegen
- Jaren '30 uitstraling
- Instap klaar
- Zonnige tuin op het zuidwesten
- Moderne keuken
- Moderne badkamer (2025)
- Waterontharder
- Nieuwe WTW-unit (2025)
- Energielabel A++

Indeling:

Begane grond:

Je komt binnen in de nette hal met meterkast, garderobe, modern toilet met fonteintje en trapopgang naar de verdieping.

Aan de voorzijde bevindt zich de moderne open keuken met sfeervolle erker. De keuken is van alle gemakken voorzien, waaronder een afzuigkap, gaskookplaat, oven, combimagnetron, vaatwasser, Quooker en koel-/vriescombinatie. Extra fijn: er is ook een praktisch werkplekje gecreëerd. Ideaal voor thuiswerken of huiswerkmomenten.

De lichte woonkamer aan de achterzijde voelt heerlijk ruim dankzij de grote raampartij en openslaande deuren naar de tuin. Op zonnige dagen zorgt de elektrische zonwering met afstandsbediening voor extra comfort.



De zonnige achtertuin op het zuidwesten is echt een verlengstuk van de woonkamer. Hier geniet je volop van de middag- en avondzon. Achterin de tuin vind je een houten berging en een handige achterom.

Eerste verdieping:

Vanaf de overloop bereik je drie slaapkamers en de moderne badkamer.

Een echte eyecatcher is de moderne badkamer uit 2025, strak afgewerkt en voorzien van een ruime inloopdouche, dubbele wastafel, toilet en vloerverwarming.

Tweede verdieping:

Ook de tweede verdieping is verrassend praktisch ingericht. Op de overloop bevindt zich de wasruimte met dakraam, wasmachine- en drogeraansluiting, opstelplaats van de c.v.-ketel en extra bergruimte achter de knieschotten.

De ruime voorslaapkamer met dakkapel beschikt over een eigen wastafel en eveneens veel bergruimte achter de knieschotten.

Via een vlizotrap is bovendien de praktische vliering bereikbaar, ideaal voor het opbergen van seizoensspullen en extra voorraad.

De woning is voorzien van een waterontharder.

Algemeen: bouwjaar 2007, 104 m<sup>2</sup> eigen grond, 135 m<sup>2</sup> woonoppervlak, 450 m<sup>3</sup> bruto inhoud, 5 m<sup>2</sup> externe bergruimte, volledig geïsoleerd, c.v. ketel 2016, 9 zonnepanelen, energielabel A++.

Aanvaarding: in overleg.

Interesse in deze woning? Schakel dan direct je eigen NVM-aankoopmakelaar in. Jouw lokale NVM-aankoopmakelaar komt op voor jouw belangen en bespaart je tijd, geld en zorgen. Je vindt de NVM-aankoopmakelaars op Funda.

**Vraagprijs € 650.000,- k.k.**



MORRIS NVM makelaars | taxateurs  
Dijkshoornseweg 37 A  
2635 EJ, DEN HOORN  
Tel: 015-7618128  
E-mail: [info@morrismakelaardij.nl](mailto:info@morrismakelaardij.nl)  
[www.morrismakelaardij.nl](http://www.morrismakelaardij.nl)

## Kenmerken

Vraagprijs	: € 650.000,-- k.k.
Soort	: Woonhuis
Type woning	: Tussenwoning
Aantal kamers	: 5 kamers waarvan 4 slaapkamer(s)
Inhoud woning	: 450 m <sup>3</sup>
Perceel oppervlakte	: 104 m <sup>2</sup>
Gebruiksoppervlakte woonfunctie	: 135 m <sup>2</sup>
Soort woning	: Eengezinswoning
Bouwjaar	: 2007
Ligging	: In woonwijk
Tuin	: Achtertuin
Hoofdtuin	: Achtertuin 35 m <sup>2</sup>
Garage	: Geen garage
Energielabel	: A++
Verwarming	: C.V.-Ketel
Isolatie	: Volledig geïsoleerd
Voorzieningen	: Mechanische ventilatie, TV kabel, Buitenzonwering, Glasvezel kabel, Zonnepanelen, Natuurlijke ventilatie
C.V.-ketel	: Intergas Compact hre 36/30 (Gas gestookt combiketel uit 2016, eigendom)

## Locatie

Moutmolen 16  
2614 LT DELFT























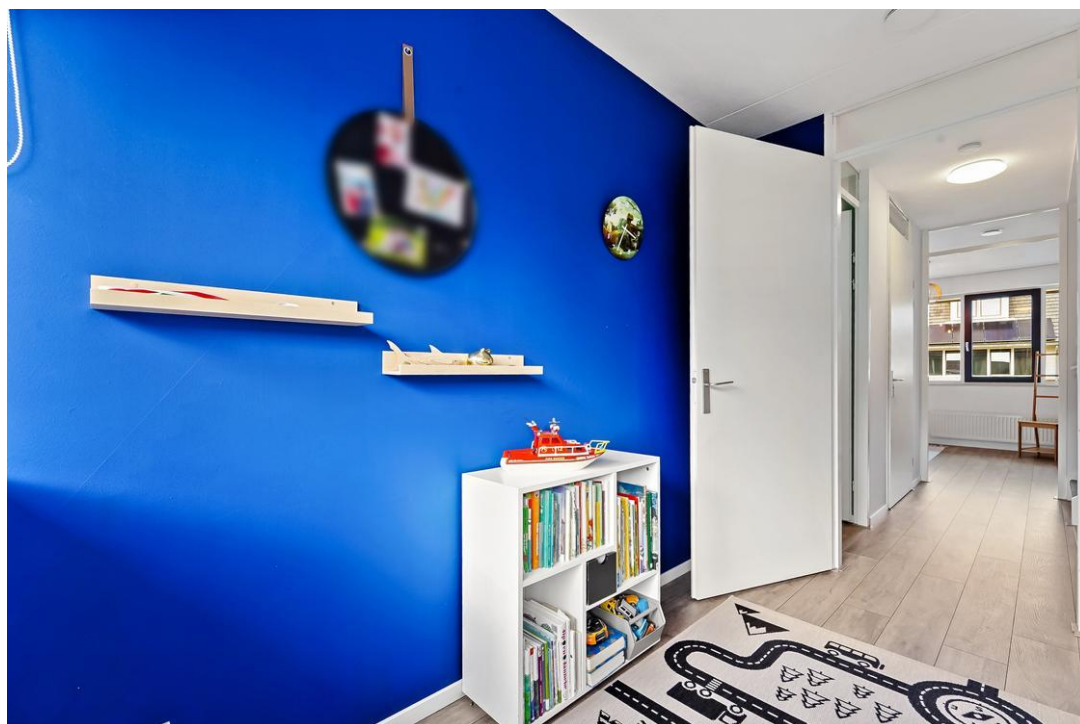

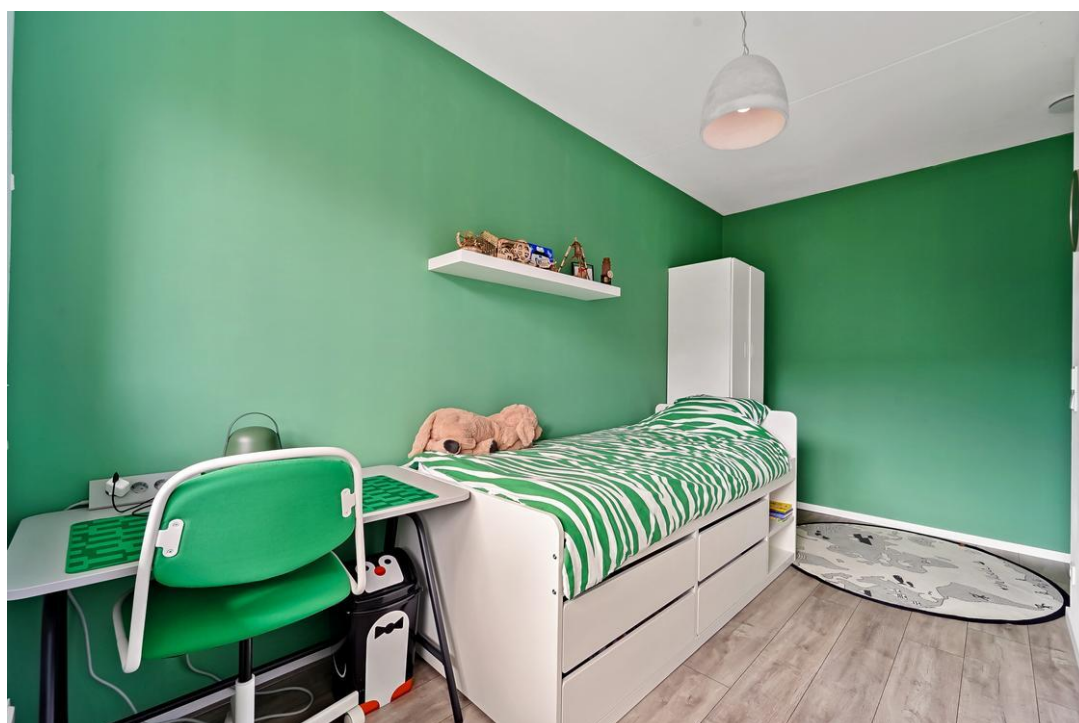









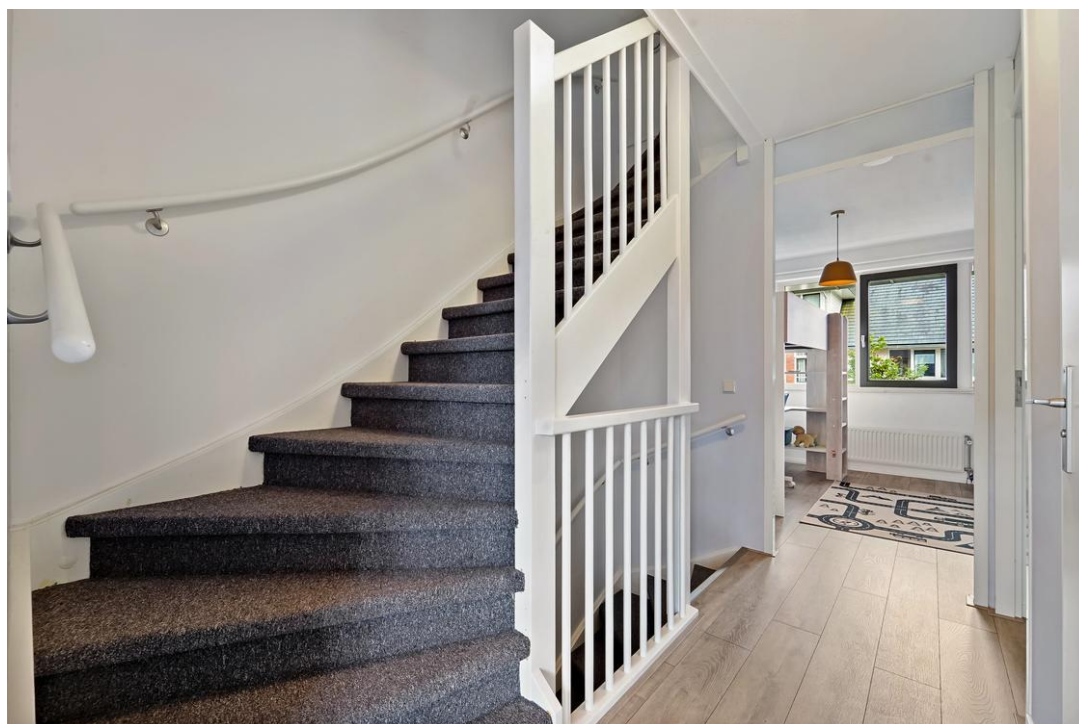















## Meer uit de verkoop van je huis halen?

Kies voor een NVM-makelaar.

Vind een local hero op  
[nvmhaaglanden.nl](http://nvmhaaglanden.nl).



Zeker weten.



## Begane grond

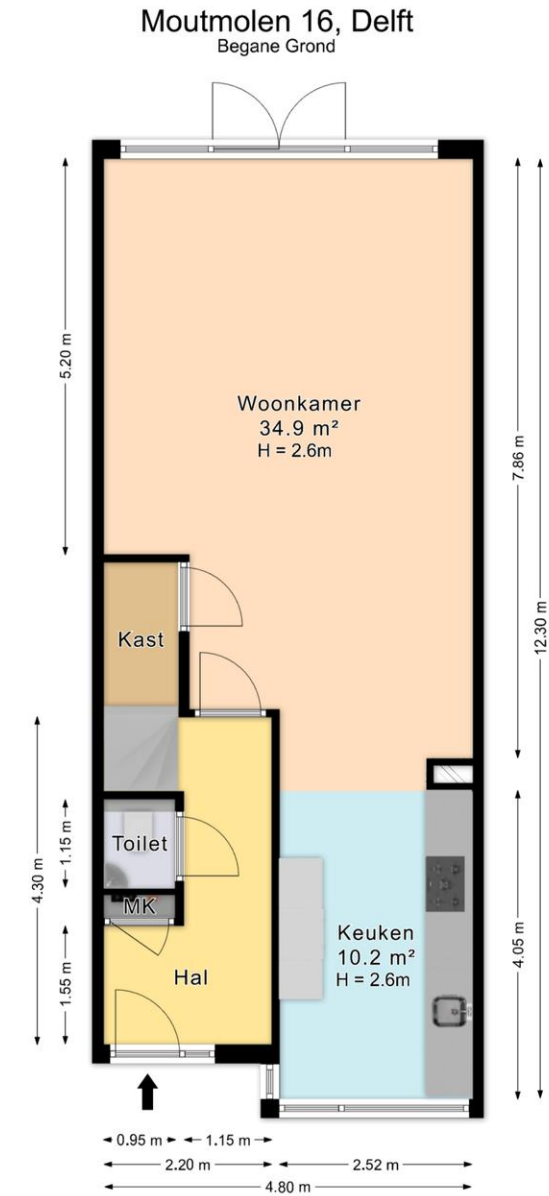

De plattegronden zijn geproduceerd voor promotionele doeleinden en ter indicatie.  
Aan de plattegronden kunnen geen rechten worden ontleend.  
© www.roundsense.com

## Eerst verdieping

### Moutmolen 16, Delft

Eerste Verdieping

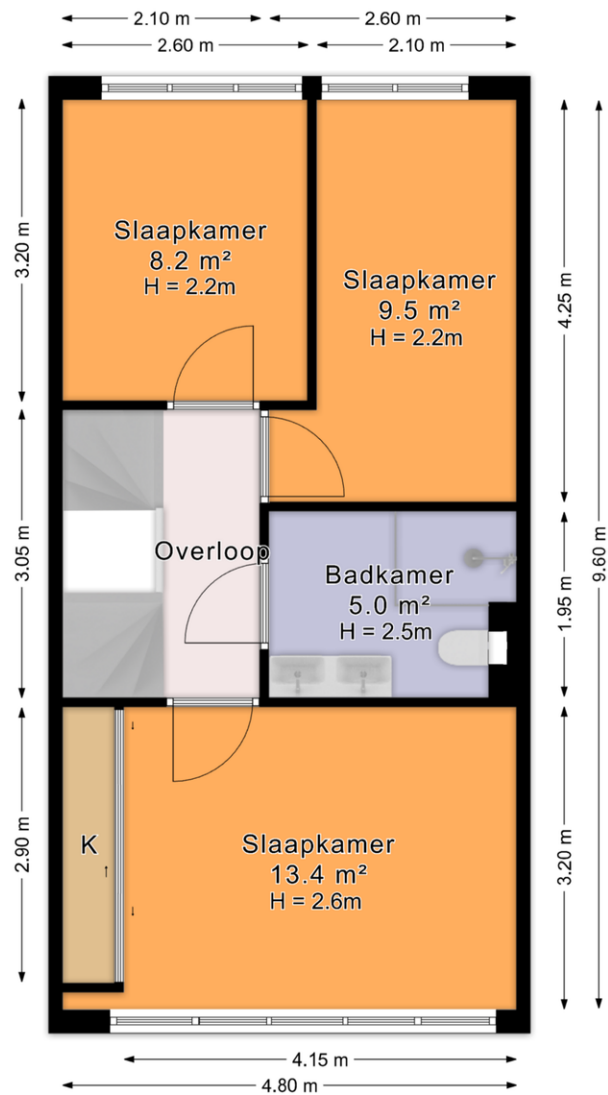

*De plattegronden zijn geproduceerd voor promotionele doeleinden en ter indicatie.*

*Aan de plattegronden kunnen geen rechten worden ontleend.*

© www.roundsense.com

## Tweede verdieping

### Moutmolen 16, Delft Tweede Verdieping

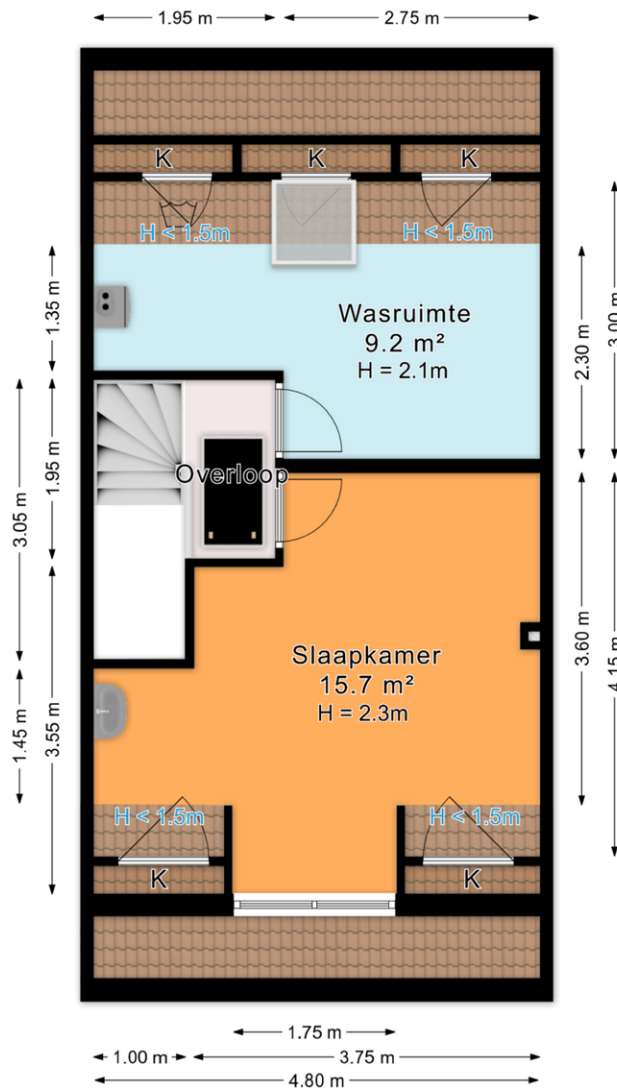

*De plattegronden zijn geproduceerd voor promotionele doeleinden en ter indicatie.  
 Aan de plattegronden kunnen geen rechten worden ontleend.  
 © www.roundsense.com*

## Situatieschets perceel

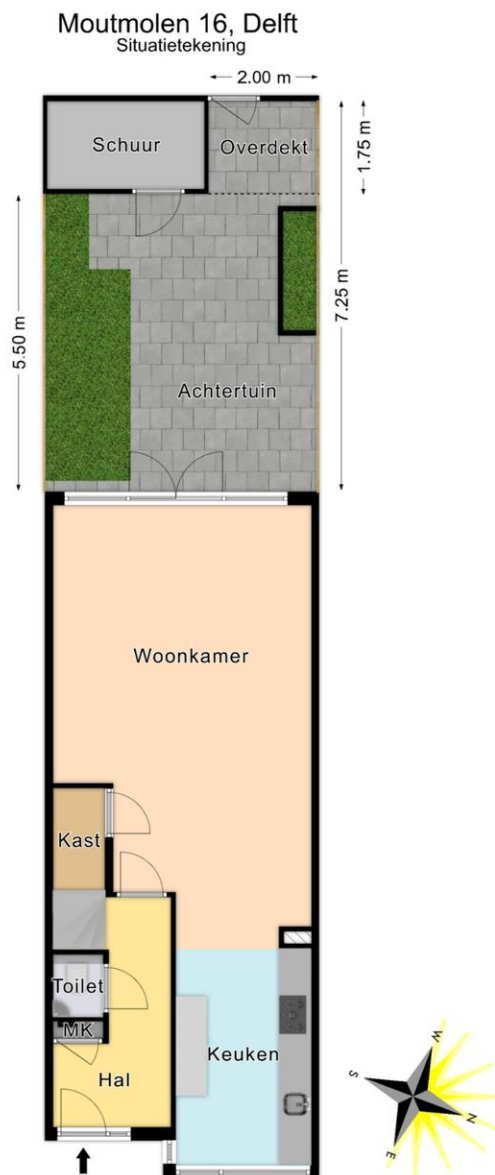

*De plattegronden zijn geproduceerd voor promotionele doeleinden en ter indicatie.  
Aan de plattegronden kunnen geen rechten worden ontleend.  
© www.roundsense.com*

## Schuur

### Moutmolen 16, Delft Schuur

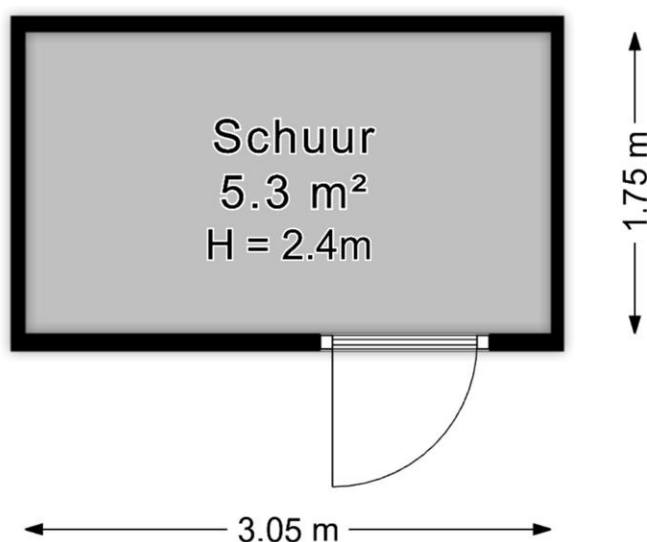

*De plattegronden zijn geproduceerd voor promotionele doeleinden en ter indicatie.  
Aan de plattegronden kunnen geen rechten worden ontleend.*

© [www.roundsense.com](http://www.roundsense.com)

# Kadaster

Kadastrale kaart

Uw referentie: moutmolen



<p>12345 25</p> <p>Deze kaart is noordgericht</p> <p>Perceelnummer</p> <p>Huisnummer</p> <p>Vastgestelde kadastrale grens</p> <p>Voorlopige kadastrale grens</p> <p>Administratieve kadastrale grens</p> <p>Bebouwing</p> <p><small>For een ensluidend uittreksel, geleverd op 25 februari 2026                  De bewaarder van het kadaster en de openbare registers</small></p>	<p>Schaal 1: 500</p> <p>Kadastrale gemeente Delft</p> <p>Sectie W</p> <p>Perceel 5841</p> <p><small>Aan dit uittreksel kunnen geen betrouwbare maten worden ontleend.                  De Dienst voor het kadaster en de openbare registers behoudt zich de intellectuele eigendomsrechten voor, waaronder het auteursrecht en het databankenrecht.</small></p>	
---	---	--

## Lijst van zaken

	Blijft achter	Gaat mee	Kan worden overgenomen	n.v.t.
<b>Woning</b>				
<i>Interieur</i>				
Verlichting, te weten:				
- Inbouwspots/dimmers	<input checked="" type="checkbox"/>	<input type="checkbox"/>	<input type="checkbox"/>	<input type="checkbox"/>
- Opbouwspots/armaturen/lampen/dimmers	<input type="checkbox"/>	<input checked="" type="checkbox"/>	<input type="checkbox"/>	<input type="checkbox"/>
- Losse (hang)lampen	<input type="checkbox"/>	<input checked="" type="checkbox"/>	<input type="checkbox"/>	<input type="checkbox"/>
-	<input type="checkbox"/>	<input type="checkbox"/>	<input type="checkbox"/>	<input checked="" type="checkbox"/>
-	<input type="checkbox"/>	<input type="checkbox"/>	<input type="checkbox"/>	<input checked="" type="checkbox"/>
(Losse)kasten, legplanken, te weten:				
- Inbouwkast ouderslaapkamer	<input checked="" type="checkbox"/>	<input type="checkbox"/>	<input type="checkbox"/>	<input type="checkbox"/>
-	<input type="checkbox"/>	<input type="checkbox"/>	<input type="checkbox"/>	<input checked="" type="checkbox"/>
Raamdecoratie/zonwering binnen, te weten:				
- Gordijnrails	<input checked="" type="checkbox"/>	<input type="checkbox"/>	<input type="checkbox"/>	<input type="checkbox"/>
- Gordijnen	<input checked="" type="checkbox"/>	<input type="checkbox"/>	<input type="checkbox"/>	<input type="checkbox"/>
- Overgordijnen	<input type="checkbox"/>	<input type="checkbox"/>	<input type="checkbox"/>	<input checked="" type="checkbox"/>
- Vitrages	<input checked="" type="checkbox"/>	<input type="checkbox"/>	<input type="checkbox"/>	<input type="checkbox"/>
- Rolgordijnen	<input checked="" type="checkbox"/>	<input type="checkbox"/>	<input type="checkbox"/>	<input type="checkbox"/>
- Lamellen	<input type="checkbox"/>	<input type="checkbox"/>	<input type="checkbox"/>	<input checked="" type="checkbox"/>
- Jaloezieën	<input checked="" type="checkbox"/>	<input type="checkbox"/>	<input type="checkbox"/>	<input type="checkbox"/>
- (Losse) horren/rolhorren	<input type="checkbox"/>	<input type="checkbox"/>	<input type="checkbox"/>	<input checked="" type="checkbox"/>
-	<input type="checkbox"/>	<input type="checkbox"/>	<input type="checkbox"/>	<input checked="" type="checkbox"/>
-	<input type="checkbox"/>	<input type="checkbox"/>	<input type="checkbox"/>	<input checked="" type="checkbox"/>
Vloerdecoratie, te weten:				
- Vloerbedekking	<input checked="" type="checkbox"/>	<input type="checkbox"/>	<input type="checkbox"/>	<input type="checkbox"/>
- Parketvloer	<input type="checkbox"/>	<input type="checkbox"/>	<input type="checkbox"/>	<input checked="" type="checkbox"/>
- Houten vloer(delen)	<input type="checkbox"/>	<input type="checkbox"/>	<input type="checkbox"/>	<input checked="" type="checkbox"/>
- Laminaat	<input checked="" type="checkbox"/>	<input type="checkbox"/>	<input type="checkbox"/>	<input type="checkbox"/>
- Plavuizen	<input type="checkbox"/>	<input type="checkbox"/>	<input type="checkbox"/>	<input checked="" type="checkbox"/>
-	<input type="checkbox"/>	<input type="checkbox"/>	<input type="checkbox"/>	<input checked="" type="checkbox"/>
-	<input type="checkbox"/>	<input type="checkbox"/>	<input type="checkbox"/>	<input checked="" type="checkbox"/>
(Voorzet) openhaard met toebehoren	<input type="checkbox"/>	<input type="checkbox"/>	<input type="checkbox"/>	<input checked="" type="checkbox"/>
Allesbrander	<input type="checkbox"/>	<input type="checkbox"/>	<input type="checkbox"/>	<input checked="" type="checkbox"/>
Houtkachel	<input type="checkbox"/>	<input type="checkbox"/>	<input type="checkbox"/>	<input checked="" type="checkbox"/>
(Gas)kachels	<input type="checkbox"/>	<input type="checkbox"/>	<input type="checkbox"/>	<input checked="" type="checkbox"/>

	Blijft achter	Gaat mee	Kan worden overgenomen	n.v.t.
Designradiator(en)	<input type="checkbox"/>	<input type="checkbox"/>	<input type="checkbox"/>	<input checked="" type="checkbox"/>
Radiatorafwerking	<input type="checkbox"/>	<input type="checkbox"/>	<input type="checkbox"/>	<input checked="" type="checkbox"/>
Overig, te weten:				
- Spiegelwanden	<input type="checkbox"/>	<input type="checkbox"/>	<input type="checkbox"/>	<input checked="" type="checkbox"/>
- Schilderij ophangstelsysteem	<input type="checkbox"/>	<input type="checkbox"/>	<input type="checkbox"/>	<input checked="" type="checkbox"/>
-	<input type="checkbox"/>	<input type="checkbox"/>	<input type="checkbox"/>	<input checked="" type="checkbox"/>
-	<input type="checkbox"/>	<input type="checkbox"/>	<input type="checkbox"/>	<input checked="" type="checkbox"/>
-	<input type="checkbox"/>	<input type="checkbox"/>	<input type="checkbox"/>	<input checked="" type="checkbox"/>
-	<input type="checkbox"/>	<input type="checkbox"/>	<input type="checkbox"/>	<input checked="" type="checkbox"/>

#### Keuken

Keukenblok (met bovenkasten)	<input checked="" type="checkbox"/>	<input type="checkbox"/>	<input type="checkbox"/>	<input type="checkbox"/>
Keuken (inbouw)apparatuur, te weten:				
- Kookplaat	<input type="checkbox"/>	<input type="checkbox"/>	<input type="checkbox"/>	<input checked="" type="checkbox"/>
- (Gas)fornuis	<input checked="" type="checkbox"/>	<input type="checkbox"/>	<input type="checkbox"/>	<input type="checkbox"/>
- Afzuigkap	<input checked="" type="checkbox"/>	<input type="checkbox"/>	<input type="checkbox"/>	<input type="checkbox"/>
- Magnetron	<input type="checkbox"/>	<input type="checkbox"/>	<input type="checkbox"/>	<input checked="" type="checkbox"/>
- Oven	<input checked="" type="checkbox"/>	<input type="checkbox"/>	<input type="checkbox"/>	<input type="checkbox"/>
- Combi-oven/combimagnetron	<input checked="" type="checkbox"/>	<input type="checkbox"/>	<input type="checkbox"/>	<input type="checkbox"/>
- Koelkast	<input type="checkbox"/>	<input type="checkbox"/>	<input type="checkbox"/>	<input checked="" type="checkbox"/>
- Vriezer	<input type="checkbox"/>	<input type="checkbox"/>	<input type="checkbox"/>	<input checked="" type="checkbox"/>
- Koel-vriescombinatie	<input checked="" type="checkbox"/>	<input type="checkbox"/>	<input type="checkbox"/>	<input type="checkbox"/>
- Vaatwasser	<input checked="" type="checkbox"/>	<input type="checkbox"/>	<input type="checkbox"/>	<input type="checkbox"/>
- Quooker	<input checked="" type="checkbox"/>	<input type="checkbox"/>	<input type="checkbox"/>	<input type="checkbox"/>
- Koffiezetapparaat	<input type="checkbox"/>	<input type="checkbox"/>	<input type="checkbox"/>	<input checked="" type="checkbox"/>
-	<input type="checkbox"/>	<input type="checkbox"/>	<input type="checkbox"/>	<input checked="" type="checkbox"/>
-	<input type="checkbox"/>	<input type="checkbox"/>	<input type="checkbox"/>	<input checked="" type="checkbox"/>
Keukenaccessoires, te weten:				
-	<input type="checkbox"/>	<input type="checkbox"/>	<input type="checkbox"/>	<input checked="" type="checkbox"/>
-	<input type="checkbox"/>	<input type="checkbox"/>	<input type="checkbox"/>	<input checked="" type="checkbox"/>
-	<input type="checkbox"/>	<input type="checkbox"/>	<input type="checkbox"/>	<input checked="" type="checkbox"/>
-	<input type="checkbox"/>	<input type="checkbox"/>	<input type="checkbox"/>	<input checked="" type="checkbox"/>
-	<input type="checkbox"/>	<input type="checkbox"/>	<input type="checkbox"/>	<input checked="" type="checkbox"/>
-	<input type="checkbox"/>	<input type="checkbox"/>	<input type="checkbox"/>	<input checked="" type="checkbox"/>
-	<input type="checkbox"/>	<input type="checkbox"/>	<input type="checkbox"/>	<input checked="" type="checkbox"/>
-	<input type="checkbox"/>	<input type="checkbox"/>	<input type="checkbox"/>	<input checked="" type="checkbox"/>

#### Sanitair/sauna

Toilet met de volgende toebehoren:				
- Toilet	<input checked="" type="checkbox"/>	<input type="checkbox"/>	<input type="checkbox"/>	<input type="checkbox"/>
- Toilethouder	<input checked="" type="checkbox"/>	<input type="checkbox"/>	<input type="checkbox"/>	<input type="checkbox"/>
- Toiletborstel(houder)	<input checked="" type="checkbox"/>	<input type="checkbox"/>	<input type="checkbox"/>	<input type="checkbox"/>
- Fontein	<input checked="" type="checkbox"/>	<input type="checkbox"/>	<input type="checkbox"/>	<input type="checkbox"/>

	Blijft achter	Gaat mee	Kan worden overgenomen	n.v.t.
-	<input type="checkbox"/>	<input type="checkbox"/>	<input type="checkbox"/>	<input checked="" type="checkbox"/>
-	<input type="checkbox"/>	<input type="checkbox"/>	<input type="checkbox"/>	<input checked="" type="checkbox"/>
Badkamer met de volgende toebehoren:				
- Ligbad	<input type="checkbox"/>	<input type="checkbox"/>	<input type="checkbox"/>	<input checked="" type="checkbox"/>
- Jacuzzi/whirlpool	<input type="checkbox"/>	<input type="checkbox"/>	<input type="checkbox"/>	<input checked="" type="checkbox"/>
- Douche (cabine/scherm)	<input checked="" type="checkbox"/>	<input type="checkbox"/>	<input type="checkbox"/>	<input type="checkbox"/>
- Stoomdouche (cabine)	<input type="checkbox"/>	<input type="checkbox"/>	<input type="checkbox"/>	<input checked="" type="checkbox"/>
- Wastafel	<input checked="" type="checkbox"/>	<input type="checkbox"/>	<input type="checkbox"/>	<input type="checkbox"/>
- Wastafelmeubel	<input checked="" type="checkbox"/>	<input type="checkbox"/>	<input type="checkbox"/>	<input type="checkbox"/>
- Planchet	<input type="checkbox"/>	<input type="checkbox"/>	<input type="checkbox"/>	<input checked="" type="checkbox"/>
- Toiletkast	<input checked="" type="checkbox"/>	<input type="checkbox"/>	<input type="checkbox"/>	<input type="checkbox"/>
- Toilet	<input checked="" type="checkbox"/>	<input type="checkbox"/>	<input type="checkbox"/>	<input type="checkbox"/>
- Toilethouder	<input checked="" type="checkbox"/>	<input type="checkbox"/>	<input type="checkbox"/>	<input type="checkbox"/>
- Toiletborstel(houder)	<input checked="" type="checkbox"/>	<input type="checkbox"/>	<input type="checkbox"/>	<input type="checkbox"/>
-	<input type="checkbox"/>	<input type="checkbox"/>	<input type="checkbox"/>	<input checked="" type="checkbox"/>
-	<input type="checkbox"/>	<input type="checkbox"/>	<input type="checkbox"/>	<input checked="" type="checkbox"/>
Sauna met toebehoren	<input type="checkbox"/>	<input type="checkbox"/>	<input type="checkbox"/>	<input checked="" type="checkbox"/>
	<input type="checkbox"/>	<input type="checkbox"/>	<input type="checkbox"/>	<input checked="" type="checkbox"/>
	<input type="checkbox"/>	<input type="checkbox"/>	<input type="checkbox"/>	<input checked="" type="checkbox"/>
<i>Exterieur/installaties/veiligheid/energiebesparing</i>				
Schotel/antenne	<input type="checkbox"/>	<input type="checkbox"/>	<input type="checkbox"/>	<input checked="" type="checkbox"/>
Brievenbus	<input type="checkbox"/>	<input type="checkbox"/>	<input type="checkbox"/>	<input checked="" type="checkbox"/>
Kluis	<input type="checkbox"/>	<input type="checkbox"/>	<input type="checkbox"/>	<input checked="" type="checkbox"/>
(Voordeur)bel	<input checked="" type="checkbox"/>	<input type="checkbox"/>	<input type="checkbox"/>	<input type="checkbox"/>
Alarminstallatie	<input type="checkbox"/>	<input type="checkbox"/>	<input type="checkbox"/>	<input checked="" type="checkbox"/>
(Veiligheids)sloten en overige inbraakpreventie	<input checked="" type="checkbox"/>	<input type="checkbox"/>	<input type="checkbox"/>	<input type="checkbox"/>
Rookmelders	<input checked="" type="checkbox"/>	<input type="checkbox"/>	<input type="checkbox"/>	<input type="checkbox"/>
(Klok)thermostaat	<input checked="" type="checkbox"/>	<input type="checkbox"/>	<input type="checkbox"/>	<input type="checkbox"/>
Airconditioning	<input type="checkbox"/>	<input type="checkbox"/>	<input type="checkbox"/>	<input checked="" type="checkbox"/>
Warmwatervoorziening, te weten:				
- CV-installatie	<input checked="" type="checkbox"/>	<input type="checkbox"/>	<input type="checkbox"/>	<input type="checkbox"/>
- Boiler	<input type="checkbox"/>	<input type="checkbox"/>	<input type="checkbox"/>	<input checked="" type="checkbox"/>
- Geiser	<input type="checkbox"/>	<input type="checkbox"/>	<input type="checkbox"/>	<input checked="" type="checkbox"/>
- Waterontharder	<input checked="" type="checkbox"/>	<input type="checkbox"/>	<input type="checkbox"/>	<input type="checkbox"/>
- Warmte-terugwin-unit	<input checked="" type="checkbox"/>	<input type="checkbox"/>	<input type="checkbox"/>	<input type="checkbox"/>
-	<input type="checkbox"/>	<input type="checkbox"/>	<input type="checkbox"/>	<input checked="" type="checkbox"/>
Screens	<input type="checkbox"/>	<input type="checkbox"/>	<input type="checkbox"/>	<input checked="" type="checkbox"/>
Rolluiken	<input type="checkbox"/>	<input type="checkbox"/>	<input type="checkbox"/>	<input checked="" type="checkbox"/>
Zonwering buiten	<input checked="" type="checkbox"/>	<input type="checkbox"/>	<input type="checkbox"/>	<input type="checkbox"/>
-	<input type="checkbox"/>	<input type="checkbox"/>	<input type="checkbox"/>	<input checked="" type="checkbox"/>
-	<input type="checkbox"/>	<input type="checkbox"/>	<input type="checkbox"/>	<input checked="" type="checkbox"/>
-	<input type="checkbox"/>	<input type="checkbox"/>	<input type="checkbox"/>	<input checked="" type="checkbox"/>
Isolatievoorzieningen (voorzetramen/radiatorfolie etc.), te weten:				
-	<input type="checkbox"/>	<input type="checkbox"/>	<input type="checkbox"/>	<input checked="" type="checkbox"/>
-	<input type="checkbox"/>	<input type="checkbox"/>	<input type="checkbox"/>	<input checked="" type="checkbox"/>

	Blijft achter	Gaat mee	Kan worden overgenomen	n.v.t.
Telefoonaansluiting/internetaansluiting	<input checked="" type="checkbox"/>	<input type="checkbox"/>	<input type="checkbox"/>	<input type="checkbox"/>
Veiligheidsschakelaar wasautomaat	<input checked="" type="checkbox"/>	<input type="checkbox"/>	<input type="checkbox"/>	<input type="checkbox"/>
Waterslot wasautomaat	<input checked="" type="checkbox"/>	<input type="checkbox"/>	<input type="checkbox"/>	<input type="checkbox"/>
Zonnepanelen	<input checked="" type="checkbox"/>	<input type="checkbox"/>	<input type="checkbox"/>	<input type="checkbox"/>
Oplaadpunt elektrische auto	<input type="checkbox"/>	<input type="checkbox"/>	<input type="checkbox"/>	<input checked="" type="checkbox"/>
	<input type="checkbox"/>	<input type="checkbox"/>	<input type="checkbox"/>	<input checked="" type="checkbox"/>
	<input type="checkbox"/>	<input type="checkbox"/>	<input type="checkbox"/>	<input checked="" type="checkbox"/>

## Tuin

### Inrichting

Tuinaanleg/bestrating	<input checked="" type="checkbox"/>	<input type="checkbox"/>	<input type="checkbox"/>	<input type="checkbox"/>
Beplanting	<input checked="" type="checkbox"/>	<input type="checkbox"/>	<input type="checkbox"/>	<input type="checkbox"/>
	<input type="checkbox"/>	<input type="checkbox"/>	<input type="checkbox"/>	<input checked="" type="checkbox"/>

### Verlichting/installaties

Buitenverlichting	<input checked="" type="checkbox"/>	<input type="checkbox"/>	<input type="checkbox"/>	<input type="checkbox"/>
Tijd- of schemerschakelaar/bewegingsmelder	<input type="checkbox"/>	<input type="checkbox"/>	<input type="checkbox"/>	<input checked="" type="checkbox"/>
	<input type="checkbox"/>	<input type="checkbox"/>	<input type="checkbox"/>	<input checked="" type="checkbox"/>

### Bebouwing

Tuinhuis/buitenberging	<input checked="" type="checkbox"/>	<input type="checkbox"/>	<input type="checkbox"/>	<input type="checkbox"/>
Kasten/werkbank in tuinhuis/berging	<input checked="" type="checkbox"/>	<input type="checkbox"/>	<input type="checkbox"/>	<input type="checkbox"/>
(Broei)kas	<input type="checkbox"/>	<input type="checkbox"/>	<input type="checkbox"/>	<input checked="" type="checkbox"/>
Konijnenhok	<input type="checkbox"/>	<input checked="" type="checkbox"/>	<input type="checkbox"/>	<input type="checkbox"/>
	<input type="checkbox"/>	<input type="checkbox"/>	<input type="checkbox"/>	<input checked="" type="checkbox"/>

### Overig

Overige tuin, te weten:				
- (Sier)hek	<input type="checkbox"/>	<input type="checkbox"/>	<input type="checkbox"/>	<input checked="" type="checkbox"/>
- Vlaggenmast(houder)	<input checked="" type="checkbox"/>	<input type="checkbox"/>	<input type="checkbox"/>	<input type="checkbox"/>
-	<input type="checkbox"/>	<input type="checkbox"/>	<input type="checkbox"/>	<input checked="" type="checkbox"/>
-	<input type="checkbox"/>	<input type="checkbox"/>	<input type="checkbox"/>	<input checked="" type="checkbox"/>

## Overig

Zijn er zaken die geen eigendom zijn van verkoper omdat er sprake is van een leasecontract of huurcontract. Zo ja, neemt verkoper de zaak mee of wordt het betreffende contract overgenomen?	Ja	Nee	Gaat mee	Moet worden overgenomen
CV	<input type="checkbox"/>	<input checked="" type="checkbox"/>	<input type="checkbox"/>	<input type="checkbox"/>
Boiler	<input type="checkbox"/>	<input checked="" type="checkbox"/>	<input type="checkbox"/>	<input type="checkbox"/>
Zonnepanelen	<input type="checkbox"/>	<input checked="" type="checkbox"/>	<input type="checkbox"/>	<input type="checkbox"/>
	<input type="checkbox"/>	<input checked="" type="checkbox"/>	<input type="checkbox"/>	<input type="checkbox"/>
	<input type="checkbox"/>	<input checked="" type="checkbox"/>	<input type="checkbox"/>	<input type="checkbox"/>
	<input type="checkbox"/>	<input checked="" type="checkbox"/>	<input type="checkbox"/>	<input type="checkbox"/>
Bijlage(n) over te nemen contracten:				
-				
-				

# Vragenlijst voor de verkoop van een woning

## DEEL B

### 1 Bijzonderheden

- a. Zijn er nadat u het perceel in eigendom hebt gekregen nog andere, eventuele aanvullende notariële of onderhandse akten opgesteld met betrekking tot het perceel? **Nee**  
Zo ja, welke? : \_\_\_\_\_
- b. Zijn er mondelinge of schriftelijke afspraken gemaakt over aangrenzende percelen? **Nee**  
(Denk hierbij aan regelingen voor het gebruik van een poort, schuur, garage, tuin, overeenkomsten met meerdere burens, toezeggingen, erfafscheidingen.)  
Zo ja, welke zijn dat? : \_\_\_\_\_
- c. Wijken de huidige terreinafscheidingen af van de kadastrale eigendomsgrenzen? **Nee**  
(Denk hierbij ook aan strookjes grond van de gemeente die u in gebruik heeft, of grond van u die gebruikt wordt door de burens.)  
Zo ja, waaruit bestaat die afwijking? : \_\_\_\_\_
- d. Is een gedeelte van de woning, schuur, garage of schutting gebouwd op grond van de burens of andersom? **Nee**  
Zo ja, graag nader toelichten: : \_\_\_\_\_
- e. Heeft u grond van derden in gebruik? **Nee**  
Zo ja, welke grond? : \_\_\_\_\_
- f. Rusten er 'bijzondere lasten en beperkingen' op de woning en/of het perceel? (Bijzondere lasten en beperkingen kunnen privaatrechtelijke beperkingen zijn zoals (lijdende) erfdienstbaarheden (bijvoorbeeld een recht van overpad), kwalitatieve verplichtingen, kettingbedingen, vruchtgebruik, voorkeursrecht (bijvoorbeeld een eerste recht van koop), opstalrecht, erfpacht, huurkoop. Het kan ook gaan om publiekrechtelijke beperkingen zoals een aanschrijving van de gemeente in het kader van een illegale verbouwing) **Ja**  
Zo ja, welke? : **Erfdienstbaarheden en kwalitatieve verplichtingen zoals gevestigd bij akte van levering d.d. 15 maart 2016 (Kadaster Hyp4 deel 67923 nr. 21), waaronder recht van voetpad (achterpad), drainage, nutsvoorzieningen, licht/uitzicht en inbalking, over en weer t.b.v. en t.l.v. kavels 73-90 in het bouwplan.**
- g. Is de Wet voorkeursrecht gemeenten van toepassing? **Nee**
- h. Is er een anti-speculatiebeding en/of zelfbewoningsplicht van toepassing op de woning? **Nee**  
Zo ja, hoe lang nog? : \_\_\_\_\_
- i. Is er sprake van een beschermd stads- of dorpsgezicht of loopt er een procedure tot aanwijzing daartoe? **Nee**  
Is er sprake van een gemeentelijk-, provinciaal-of rijksmonument of loopt er een procedure tot aanwijzing daartoe? **Nee**  
Is er volgens het bestemmingsplan sprake van een beeldbepalend of karakteristiek object? **Nee**

- j. Is er sprake (geweest) van ruilverkaveling? **Nee**  
 Zo ja, moet u hiervoor ruilverkavelingsrente betalen? Ja / Nee  
 Zo ja, hoeveel en voor hoe lang? Bedrag: € \_\_\_\_\_  
 Duur: : \_\_\_\_\_
- k. Is er sprake van onteigening? **Nee**
- l. Is de woning of de grond geheel of gedeeltelijk verhuurd of bij anderen in gebruik? **Nee**  
 Zo ja: Is er een huurcontract/ gebruiksovereenkomst? Ja / Nee  
 Indien er geen contract of overeenkomst is, : \_\_\_\_\_  
 beschrijf hieronder wat (mondeling) met de  
 huurder/ gebruiker is afgesproken: \_\_\_\_\_  
 Welk gedeelte is verhuurd/ in gebruik gegeven? : \_\_\_\_\_  
 \_\_\_\_\_  
 Welke delen vallen onder gezamenlijk gebruik? : \_\_\_\_\_  
 \_\_\_\_\_  
 Welke zaken zijn van de huurder en mag hij : \_\_\_\_\_  
 verwijderen bij ontruiming? \_\_\_\_\_  
 (Bijvoorbeeld geiser, keuken, lampen.)  
 Heeft de huurder een waarborgsom gestort? Ja / Nee  
 Zo ja, hoeveel? € \_\_\_\_\_  
 Heeft u nog andere afspraken met de huurders gemaakt? Ja / Nee  
 Zo ja, welke? : \_\_\_\_\_  
 \_\_\_\_\_
- m. Is er over de woning een geschil/procedures gaande, al dan niet bij de rechter, huurcommissie of **Nee**  
 een andere instantie?(bijvoorbeeld onteigening/kwesties met burens, zoals erfdiensbaarheden,  
 recht van overpad, erfafscheidingen e.d.)  
 Zo ja, welke is/zijn dat? : \_\_\_\_\_  
 \_\_\_\_\_
- n. Is er bezwaar gemaakt tegen de waardebeschikking WOZ? **Nee**  
 Zo ja, toelichting: : \_\_\_\_\_  
 \_\_\_\_\_
- o. Zijn er door de overheid of nutsbedrijven verbeteringen of herstellingen voorgeschreven of **Nee**  
 aangekondigd die nog niet naar behoren zijn uitgevoerd?  
 Zo ja, welke? : \_\_\_\_\_  
 \_\_\_\_\_
- p. Zijn er in het verleden subsidies of premies verstrekt die bij verkoop van de woning voor een deel **Nee**  
 kunnen worden teruggevorderd?  
 Zo ja, welke? : \_\_\_\_\_  
 \_\_\_\_\_
- q. Is de woning onbewoonbaar verklaard of in het verleden ooit onbewoonbaar verklaard geweest? **Nee**  
 Zo ja, waarom? : \_\_\_\_\_  
 \_\_\_\_\_
- r. Is er bij verkoop sprake van een omzetbelastingheffing? **Nee**  
 (Bijvoorbeeld omdat het een voormalig bedrijfsonroerendgoed is, of een woning met  
 praktijkgedeelte, of omdat u pas ingrijpend verbouwd hebt.)  
 Zo ja, waarom? : \_\_\_\_\_

- s. Hoe gebruikt u de woning nu? (Bijvoorbeeld woning, praktijk, winkel, opslag) : **Woning.**
- Is dat gebruik volgens de gemeente toegestaan? **Ja**
- Zo nee, heeft de gemeente dit strijdige gebruik wel eens bij u aangekaart? Ja / Nee
- Hoe heeft de gemeente dit strijdige gebruik bij u aangekaart? : \_\_\_\_\_

## 2 Gevels

- a. Is er sprake (geweest) van vochtdoorslag of aanhoudend vochtige plekken op de gevels? **Nee**
- Zo ja, waar? : \_\_\_\_\_
- b. Zijn er (gerepareerde) scheuren/beschadigingen in/aan de gevels aanwezig? **Nee**
- Zo ja, waar? : \_\_\_\_\_
- c. Zijn de gevels tijdens de bouw geïsoleerd? **Ja**
- Zo nee, zijn de gevels daarna (deels) geïsoleerd? Ja / Nee / Niet bekend
- Zo ja, wanneer heeft de isolatie van de gevels plaatsgevonden en met welk isolatiemateriaal? : \_\_\_\_\_
- Heeft u een certificaat of bewijs van het na-isoleren? Ja / Nee
- Is er sprake van volledige isolatie? **Ja**
- Zo nee, welke delen van de gevels zijn er niet geïsoleerd? : \_\_\_\_\_
- d. Zijn de gevels ooit gereinigd? **Nee**
- Zo ja, volgens welke methode en wanneer? : \_\_\_\_\_

## 3 Dak(en)

- a. Hoe oud zijn de daken ongeveer? Platte daken: : **2006 (bouw)**
- Overige daken: : **2006 (bouw)**
- b. Heeft u last van daklekkages (gehad)? **Nee**
- Zo ja, waar? : \_\_\_\_\_
- c. Zijn er in het verleden gebreken geconstateerd aan de dakconstructie zoals scheve, doorbuigende, krakende, beschadigde en/of aangetaste dakdelen? **Nee**
- Zo ja, waar? : \_\_\_\_\_
- d. Heeft u het dak al eens (gedeeltelijk) laten vernieuwen c.q. laten repareren? **Nee**
- Zo ja, welk (gedeelte van het) dak en waarom? : \_\_\_\_\_
- e. Is het dak tijdens de bouw geïsoleerd? Platte daken: **Ja**
- Overige daken: **Ja**
- Zo nee, is het dak daarna geïsoleerd? Platte daken: Ja / Nee / Niet bekend
- Overige daken: Ja / Nee /

Zo ja, wanneer heeft de isolatie plaatsgevonden en : **Bij de bouw.**  
met welk isolatiemateriaal?

Heeft u een certificaat of bewijs van het na-isoleren? **Nee**

Is er sprake van volledige isolatie? Platte daken: **Ja**

Overige daken: **Ja**

Zo nee, welke delen zijn er niet geïsoleerd? : -

f. Zijn de regenwaterafvoeren lek of verstopt? **Nee**

Zo ja, toelichting: : \_\_\_\_\_

g. Zijn de dakgoten lek of verstopt? **Nee**

Zo ja, toelichting: : \_\_\_\_\_

#### 4 Kozijnen, ramen en deuren

a. Van welk materiaal zijn de buitenkozijnen gemaakt? : **Hout**  
(bijvoorbeeld hout, kunststof of aluminium of een andersoortig materiaal)

b. Wanneer zijn de buitenkozijnen, ramen en deuren : **2024.**  
voor het laatst geschilderd?

Is dit gebeurd door een erkend schildersbedrijf? **Ja**

Zo ja, door wie? : **JKuijper Schilders- en onderhoudsbedrijf BV**

c. Functioneren alle scharnieren en sloten? **Ja**

Zo nee, toelichting: : \_\_\_\_\_

d. Zijn voor alle afsluitbare deuren, ramen etc. sleutels aanwezig? **Ja**

Zo nee, voor welke deuren, ramen etc. niet? : \_\_\_\_\_

e. Is er sprake van isolerende beglazing? **Ja**

Zo ja, welk type glas? : **HR++**

(bijvoorbeeld HR, HR+, HR++ of HR+++; zie de glasspanning waarin doorgaans staat vermeld welke type glas er is geplaatst)

Is er sprake van isolerende beglazing in de gehele woning? **Ja**

Zo nee, welke ramen zijn niet geïsoleerd? : \_\_\_\_\_

f. Is er bij de isolerende beglazing sprake van condensvorming tussen het glas? **Nee**  
(Denk aan lekkende ruiten.)

Zo ja, waar? : \_\_\_\_\_

#### 5 Vloeren, plafonds en wanden

a. Is er sprake (geweest) van vochtdoorslag of optrekkend vocht op de vloeren, plafonds en/of wanden? **Nee**

Zo ja, waar? : \_\_\_\_\_

b. Is er sprake (geweest) van schimmelvorming op de vloeren, plafonds en/of wanden? **Nee**

Zo ja, waar? : \_\_\_\_\_  
\_\_\_\_\_

- c. Zijn er (gerepareerde) of (verborgen) scheuren en/of beschadigingen in/aan vloeren, plafonds en/of wanden aanwezig? **Nee**

Zo ja, waar? : \_\_\_\_\_  
\_\_\_\_\_

- d. Hebben zich in het verleden problemen voorgedaan met de afwerkingen? (Bijvoorbeeld loszittend tegelwerk, loslatend behang of spuitwerk, holklinkend of loszittend stucwerk, etc.) **Nee**

Zo ja, waar? : \_\_\_\_\_  
\_\_\_\_\_

- e. Is er sprake (geweest) van gebreken aan de vloerconstructie, zoals scheve, doorbuigende, krakende, beschadigde en/of aangetaste vloerdelen? **Nee**

Zo ja, waar? : \_\_\_\_\_  
\_\_\_\_\_

- f. Is er sprake van vloerisolatie? **Ja**

Zo ja, wanneer heeft de isolatie van de vloer plaatsgevonden en met welk isolatiemateriaal? : **In de bouw, onbekend.**

Heeft u een certificaat of bewijs van het na-isoleren? **Nee**

Is er sprake van volledige isolatie? **Ja**

Zo nee, welke delen zijn er niet geïsoleerd? : \_\_\_\_\_  
\_\_\_\_\_

## 6 Fundering, kruipruimte en kelder

- a. Is er sprake (geweest) van gebreken aan de fundering? **Nee**

Zo ja, waar? : \_\_\_\_\_  
\_\_\_\_\_

- b. Is de kruipruimte toegankelijk? **Ja**

Is de kruipruimte droog? **Ja**

Zo nee of meestal, toelichting: : \_\_\_\_\_  
\_\_\_\_\_

- c. Is er sprake van vochtdoorslag door de kelderwand? **Nee**

Zo ja of soms, toelichting: : \_\_\_\_\_  
\_\_\_\_\_

- d. Is de grondwaterstand in de afgelopen jaren waarneembaar gewijzigd of is er sprake van wateroverlast geweest? **Nee**

Zo ja, heeft dit tot problemen geleid in de vorm van water in de kruipruimte c.q. kelder? **Ja / Nee / n.v.t.**

Zo nee, tot wat voor andere problemen heeft dit geleid? : \_\_\_\_\_  
\_\_\_\_\_

## 7 Installaties

- a. Wat voor warmte-installatie(s) is/zijn er aanwezig in : **CV-ketel, WTW-systeem, Combi-Quooker** de woning?

(bijvoorbeeld cv-installatie, WTW-systeem, WKO-systeem, (hybride) warmtepomp, airconditioning, zonneboiler, elektrische boiler, pelletkachel dan wel een andere installatie)



- Is/zijn de installatie(s) eigendom? **Ja**
- Zo nee, toelichting: : \_\_\_\_\_  
 (bijvoorbeeld de installatie(s) is/ zijn gehuurd of geleased. Tevens huur-/leaseprijs vermelden)
- Merk van de installatie(s): : **Intergas Kompact hre 36/30 (CV combiketel) Brink renovent Flair 300 (WTW-unit).**
- Type(nummer) van de installatie(s): : **Intergas Kompact hre 36/30 (CV combiketel) Brink renovent Flair 300 (WTW-unit).**
- Installatiedatum van de installatie(s): : **CV-combiketel: 2022 (herplaatsing, apparaat dateerd uit 2016). WTW-unit: 09-2025**
- Op welke datum is/zijn deze installatie(s) voor het laatst onderhouden? : **CV ketel: 17-mrt-2022.**
- Is het onderhoud uitgevoerd door een erkend bedrijf? **Ja**
- Zo ja, door wie? : **Keyzer Installaties B.V. Den Hoorn.**
- b. Zijn er de afgelopen tijd zaken opgevallen ten aanzien van de installatie(s)? **Nee**  
 (bijvoorbeeld de cv-installatie moet meer dan 1 keer per jaar bijgevoerd worden of de installatie functioneert niet goed)
- Zo ja, wat is u opgevallen? : \_\_\_\_\_
- c. Zijn er radiatoren die niet warm worden? **Nee**
- Zo ja, welke? : \_\_\_\_\_
- d. Zijn er radiatoren of (water)leidingen die lekken? **Nee**
- Zo ja, waar en welke? : \_\_\_\_\_
- e. Zijn er radiatoren of (water)leidingen die ooit zijn bevroren? **Nee**
- Zo ja, waar? : \_\_\_\_\_
- f. Heeft u vloerverwarming in de woning? **Ja**
- Zo ja, betreft dit elektrische vloerverwarming, vloerverwarming met warm water of anders? **Ja**
- Elektrisch: **Nee**
- warm water: **Nee**
- overig, namelijk : -
- Waar bevindt zich de elektrische vloerverwarming? : **Badkamer**
- Waar bevindt zich de vloerverwarming met warm water? : \_\_\_\_\_
- Waar bevindt zich de overige vloerverwarming? : **Alleen in de nieuwe badkamer.**
- g. Zijn er vertrekken die niet (goed) warm worden? **Nee**
- Zo ja, welke? : \_\_\_\_\_
- h. Heeft de woning zonnepanelen die uw eigendom zijn? **Ja**
- Heeft de woning zonnepanelen die worden gehuurd of geleased? **Nee**
- Kan het huurcontract/ leasecontract worden overgenomen door koper? Zo ja, dan overnamecontract opvragen. Ja / Nee / Niet bekend
- Hoeveel zonnepanelen zijn er aanwezig? Aantal: **9**

- Zo ja, blijven de zonnepanelen achter? **Ja**
- Wat is de capaciteit van één zonnepaneel? : **325**  
 (De capaciteit van zonnepanelen wordt uitgedrukt in Wattpiek (Wp). Bijvoorbeeld één zonnepaneel levert 390 Wp.)
- Functioneren alle zonnepanelen? **Ja**
- Wat is het merk/ type van de zonnepanelen? : **Trina Solar - TSM-DD06M.05(II) TSM-325 Versie 2 325Wp**
- Maakt u gebruik van een app om de opbrengst van de zonnepanelen te bekijken? **Ja**
- Zo ja, welke? : **PureEnergie**
- In welk jaar zijn de zonnepanelen geplaatst en door wie? Jaar: **Dec 2020 door PureEnergie.**
- Installateur: : **PureEnergie**
- Is de btw over het aankoopbedrag teruggevraagd van de belastingdienst? **Ja**
- Hoeveel stroom heeft u het afgelopen jaar opgewekt? Jaar: : **2025**
- Aantal kWh: : **3112**
- Hoe lang zit er nog fabrieksgarantie op de zonnepanelen? : **nog 6 jaar**
- Zijn de zonnepanelen aangeschaft met subsidie? **Ja**
- Zo ja, moet de subsidie worden terugbetaald? **Nee**
- Zo ja, welk bedrag moet worden terugbetaald? € \_\_\_\_\_
- i. In welk jaar zijn voor het laatst de aanwezige schoorsteenkanalen/rookgasafvoeren geveegd/gereinigd? : **Onbekend.**
- j. Wanneer heeft u de aanwezige schoorsteenkanalen voor het laatst gebruikt? : **N.v.t.**
- Is de trek van aanwezige schoorsteenkanalen goed? **Ja**
- k. Zijn er onderdelen van de elektrische installatie vernieuwd? (onder de elektrische installatie wordt verstaan alle elektra leidingen/ schakelaars stopcontacten, meterkast e.d.) **Nee**
- Zo ja, wanneer en welke onderdelen? : \_\_\_\_\_
- Zijn er gebreken aan de elektrische installatie? **Nee**
- Zo ja, welke? : \_\_\_\_\_
- l. Is er een laadpaal aanwezig voor een elektrische auto? **Nee**
- Zo ja, waar bevindt deze zich? : \_\_\_\_\_
- Blijft deze achter? **Ja / Nee / n.v.t./Nader overeen te komen**
- m. Is er mechanische ventilatie of een soortgelijk systeem aanwezig? **Ja**
- Zo ja, functioneert dit systeem naar behoren? **Ja**
- Zo nee, toelichting: : \_\_\_\_\_
- Wanneer is dit systeem voor het laatst onderhouden? : **September 2025 volledig vernieuwd.**

Hoe oud is dit systeem ongeveer? : **8 maanden.**

- n. Is er een domoticasysteem of een soortgelijk systeem aanwezig? (Een domoticasysteem bedient de verwarming, verlichting, verwarming, audio, ventilatie e.d. automatisch) **Nee**

Zo ja, functioneert dit systeem naar behoren? Ja / Nee

Zo nee, toelichting: \_\_\_\_\_

Hoe oud is dit systeem ongeveer? : \_\_\_\_\_

- o. Zijn er rookmelders op iedere verdieping aanwezig? **Ja**

Zo ja, hoe oud zijn de rookmelders ongeveer? : **6-7 jaar.**

## 8 Sanitair, riolering en keuken

- a. Zijn er beschadigingen aan wastafels, douche, bad, toiletten, gootstenen en kranen? **Nee**

Zo ja, welke? : \_\_\_\_\_

- b. Hoe oud is de badkamer ongeveer? : **9 maanden oud.**

- c. Lopen de afvoeren van wastafels, douche, bad, toiletten, gootstenen en kranen goed door? **Ja**

Zo nee, welke niet? : \_\_\_\_\_

- d. Is de woning aangesloten op het gemeentelijke riool? **Ja**

- e. Zijn er gebreken (geweest) aan de riolering, zoals breuken, stankoverlast, lekkages, etc.? **Nee**

Zo ja, welke? : \_\_\_\_\_

- f. Is er een andere voorziening, zoals een septictank, beerput of dergelijk aanwezig? **Nee**

Zo ja, wat is er aanwezig en hoe dient dit te worden onderhouden? : \_\_\_\_\_

- g. Van welk jaar dateert de keukenopstelling ongeveer? : **2016**

- h. Van welk jaar dateert de inbouwapparatuur ongeveer? : **2016**

Functioneert alle inbouwapparatuur? **Ja**

Zo nee, welk inbouwapparaat functioneert niet? : \_\_\_\_\_

- i. Heeft u een kokend water kraan? (bijvoorbeeld een Quooker kraan of een soortgelijke kraan) **Ja**

Zo ja, functioneert deze kraan naar behoren en hoe oud is deze kraan ongeveer? : **Functioneert uitstekend en is 10 jaar oud.**

## 9 Diversen

- a. Wat is het bouwjaar van de woning? : **2006**

- b. Zijn er asbesthoudende materialen in/op de woning/ bijgebouw(en) aanwezig? (bijvoorbeeld asbest zeil, een asbestplaat die onder en/of achter de CV ketel is geplaatst, asbesthoudend isolatiemateriaal om de verwarmingsbuis, asbesthoudend koord bij oude cv-ketels/gaskachels, asbestgolfplaten e.d.) **Nee**

Zo ja, welke en waar? : \_\_\_\_\_

- c. Blijft er in de woning zeil achter, al dan niet vastgelijmd, dat is aangeschaft tussen 1955 en 1982? **Nee**

- d. Is er sprake van loden leidingen in de woning? **Nee**

- Zo ja, waar? : \_\_\_\_\_  
 \_\_\_\_\_
- e. Is er een Japanse duizendknoop aanwezig in de tuin? (Een Japanse duizendknoop is een exotische plant, welke moeilijk te verwijderen is. De sterke wortelstokken en stengels van de Japanse duizendknoop zijn in staat om schade te veroorzaken aan gebouwen, leidingen en wegen) **Nee**
- f. Is er in puin/asbest afval in de grond/tuin aanwezig? **Nee**
- g. Heeft u elders lekkages gehad? (dus los van het dak/ sanitair/ riolering) **Nee**
- h. Is de grond verontreinigd? **Nee**  
 Zo ja, is er een onderzoeksrapport? Ja / Nee / n.v.t.  
 Zo ja, heeft de gemeente/provincie een onderzoeks- of saneringsbevel opgelegd? Ja / Nee / n.v.t.
- i. Is er een olietank aanwezig of aanwezig geweest? **Nee**  
 Zo ja, is deze gesaneerd/verwijderd? Ja / Nee / n.v.t.  
 Als deze is gesaneerd, waar is de olietank op het perceel gesitueerd? : \_\_\_\_\_  
 \_\_\_\_\_  
 Is er een Kiwa-certificaat aanwezig? **n.v.t.**
- j. Is er sprake van overlast door ongedierte in of (rond)om de woning? **Nee**  
 (Denk aan muizen, ratten, kakkerlakken, etc.)  
 Zo ja, waar? : \_\_\_\_\_  
 \_\_\_\_\_
- k. Is de woning aangetast door houtworm, boktor, ander ongedierte of zwam? **Nee**  
 Zo ja, waar? : \_\_\_\_\_  
 \_\_\_\_\_  
 Zo ja, is deze aantasting al eens behandeld? Ja / Nee / n.v.t.  
 Zo ja, wanneer? : \_\_\_\_\_  
 \_\_\_\_\_  
 Zo ja, door welk bedrijf? : \_\_\_\_\_  
 \_\_\_\_\_
- l. Is er sprake van chlorideschade (betonrot)? (Betonrot komt vooral voor in kruipruimtes van woningen gebouwd tussen 1965 en 1981 die voorzien zijn van betonnen vloerelementen van het merk Kwaaitaal of Manta. Ook andere beton- elementen - bijvoorbeeld balkons - kunnen aangetast zijn) **Nee**  
 Zo ja, waar? : \_\_\_\_\_  
 \_\_\_\_\_
- m. Hebben er verbouwingen en/of bijbouwingen plaatsgevonden in en/of om de woning? **Nee**  
 Zo ja, welke ver-/bijbouwingen? : \_\_\_\_\_  
 \_\_\_\_\_  
 Zo ja, in welk jaartal? : \_\_\_\_\_  
 \_\_\_\_\_  
 Zo ja, door welk bedrijf zijn deze uitgevoerd? : \_\_\_\_\_  
 \_\_\_\_\_
- n. Zijn er verbouwingen of uitbreidingen uitgevoerd zonder omgevingsvergunning (voorheen bouwvergunning)? **Nee**  
 Zo ja, welke? : \_\_\_\_\_  
 \_\_\_\_\_

- o. Is er sprake van glasvezel internet? **Ja**
- p. Bent u in het bezit van een definitief energieprestatiecertificaat/energielabel? **Ja**  
 Zo ja, welke label? : **A++**

### 10 Vaste lasten

- a. Hoeveel betaalde u voor de laatste aanslag onroerendezaakbelasting? **€ 614**  
 Belastingjaar? : **2026**
- b. Wat is de WOZ-waarde? **€ 659000**  
 Peiljaar? : **2025**
- c. Hoeveel betaalde u voor de laatste aanslag waterschapslasten? **€ 752**  
 Belastingjaar? : **2026**
- d. Hoeveel betaalde u voor de laatste aanslag gemeentelijke belastingen? (zoals rioolheffing en afvalstoffenheffing e.d.) **€ 703**  
 Belastingjaar? : **2026**
- e. Welke voorschotbedragen betaalt u maandelijks aan de nutsbedrijven? Gas: **€ 87**  
 Elektra: **€ 36**  
 Water: **€ 25**  
 Stadsverwarming: € \_\_\_\_\_  
 Anders: : -  
 Te weten: € \_\_\_\_\_  
 Wat is uw jaarverbruik voor gas/ elektriciteit en water? Gas (m<sup>3</sup>): **577**  
 Elektriciteit hoog (kWh): -  
 Elektriciteit laag (kWh): -  
 Elektriciteit totaal (kWh): **2.203**  
 Water (m<sup>3</sup>): **120**  
 Stadsverwarming (GJ): -  
 Anders: **Teruglevering: 2.143 kWh.**
- Met hoeveel bewoners bewoonde u de woning? Aantal: **4**
- f. Zijn er lease- en/of huurkoopcontracten? **Nee**  
 (Bijvoorbeeld keuken, kozijnen, cv-ketel, etc.)  
 Zo ja, welke? : \_\_\_\_\_  
 \_\_\_\_\_  
 Zijn deze contracten overdraagbaar op de koper? **Ja / Nee**  
 Let op! Veel lease- en huurkoopcontracten zijn niet langer overdraagbaar op een koper. Neem hiervoor contact op met de betreffende leverancier.  
 Hoe lang lopen de contracten nog en wat is de eventuele afkoopsom? Afkoopsom: € \_\_\_\_\_  
 Duur: : \_\_\_\_\_  
 \_\_\_\_\_
- g. Als er sprake is van erfpacht of opstalrecht hoe hoog is dan de canon per jaar? € \_\_\_\_\_  
 Heeft u alle canons betaald? **n.v.t.**  
 Is de canon afgekocht? **n.v.t.**  
 Zo ja, tot wanneer? : \_\_\_\_\_

- \_\_\_\_\_
- h. Heeft u alle gemeentelijke belastingen die u verschuldigd bent al betaald? **Ja**  
Zijn er variabele bedragen voor gemeenschappelijke poorten, inritten of terreinen? **Nee**  
Zo ja, hoe hoog en waarvoor? : \_\_\_\_\_
- \_\_\_\_\_
- i. Heeft u, om in de straat te parkeren, een parkeervergunning nodig? **Nee**  
Hoeveel parkeervergunningen kunnen er maximaal : \_\_\_\_\_  
worden aangevraagd? \_\_\_\_\_  
Wat zijn de kosten voor deze parkeervergunning(en) per jaar? € \_\_\_\_\_

#### 11 Garanties

- a. Zijn er lopende onderhoudscontracten en/of garantieregelingen overdraagbaar aan de koper? **Nee**  
(Zoals dakbedekking, cv-installatie, dubbele beglazing, etc.)  
Zo ja, welke? : \_\_\_\_\_

#### 12 Nadere informatie

Overige zaken(Overige zaken die de koper naar uw : **n.v.t.**  
mening moet weten)

# Overige informatie

## Kosten koper

De overeengekomen koopsom wordt vermeerderd met kosten koper (k.k.). Dit houdt in dat bij het notarieel transport kosten aan de koper worden doorberekend. Onder deze kosten vallen onder andere de verschuldigde overdrachtsbelasting, de notariskosten en de kosten voor het inschrijven in het Kadaster.

## Verkoopsysteem

Door aspirant kopers kan een bieding worden uitgebracht nadat het object ter plaatse is bezichtigd. Er is pas sprake van een onderhandeling als op het bod een tegenvoorstel van verkoper volgt. Tijdens de onderhandeling met bieder kunnen bezichtigingen met andere aspirant kopers voor het object gewoon plaatsvinden. Aan deze aspirant kopers wordt bij de bezichtiging gemeld dat er een onderhandeling op het object loopt (het bedrag, de voorwaarden en de naam van de bieder worden niet genoemd).

## Biedingen

Biedingen dienen ten alle tijde schriftelijk te worden bevestigd aan ons kantoor via MOVE.nl met daarin genoemd het bedrag kosten koper, de oplevering, eventuele ontbindende voorwaarden en mogelijk andere voorwaarden. Na het verstrijken van de ontbindende voorwaarden kunnen alle kandidaat-kopers die een bieding hebben gedaan het biedlogboek in Move.nl inzien.

## Gunning

Verkoper behoudt zich het recht voor om het object te gunnen aan de gegadigde van zijn keuze.

## Koopakte

Nadat eerst tussen partijen overeenstemming is bereikt over de koopsom, oplevering, bijkomende voorwaarden en roerende zaken wordt door MORRIS NVM makelaars | taxateurs een koopakte opgesteld. Behoudens nadere afspraken gelden hiervoor als basis de standaard regels, zoals deze voorkomen in de modelkoopakte die is opgesteld door de Nederlandse Vereniging van Makelaars NVM, de Consumentenbond en Vereniging Eigen Huis.

## Koopovereenstemming

Er is pas wettelijk koopovereenstemming zodra beide partijen de schriftelijke koopakte hebben ondertekend.

## Transportnotaris

Behoudens andere afspraken vindt de notariële overdracht plaats bij een notaris in de regio, ter keuze van de koper.

## Bankgarantie/waarborgsom

Tot zekerheid voor de nakoming van de verplichtingen van koper zal deze, conform artikel 4.1 van de model overeenkomst van de NVM, een bankgarantie stellen c.q. waarborgsom storten ter grootte van 10% van de koopsom uiterlijk één week na het verstrijken van de ontbindende voorwaarde voor het verkrijgen van financiering of, indien geen ontbindende voorwaarde financiering van toepassing is, één week na ondertekening van de koopakte door partijen.

## Bedenktijd

De koper die een natuurlijk persoon is en niet handelt in de uitoefening van een beroep of bedrijf heeft bedenktijd om deze overeenkomst te ontbinden. De bedenktijd duurt drie dagen en begint om 0.00 uur van de dag die volgt op de dag dat de tussen beiden partijen opgemaakte akte (in kopie) aan de koper ter hand gesteld is. Ontvangst van (een kopie van) de akte bij het makelaarskantoor wordt ook aangemerkt als terhandstelling aan de koper. Indien de bedenktijd op een zaterdag, zondag of algemeen erkende feestdag eindigt, wordt deze verlengd tot en met de eerstvolgende dag die niet een zaterdag, zondag of en algemeen erkende feestdag is. De bedenktijd wordt, zo nodig, zoveel verlengd, dat daarin ten minste twee dagen voorkomen die niet een zaterdag, zondag of een algemeen erkende feestdag zijn. Indien de koper de overeenkomst wenst te ontbinden dient hij dit binnen de gestelde termijn schriftelijk te bevestigen aan MORRIS NVM makelaars | taxateurs alwaar de verkoper voor wat de ontbinding betreft



domicilie kiest.

### **Registreren koopakte**

Koper heeft het recht de koopovereenkomst in te schrijven in de openbare registers van het kadaster. Het verzoek tot inschrijving moet - tijdig doch uiterlijk binnen een week na het verlopen van de ontbindende voorwaarden - schriftelijk aan de notaris worden gedaan. De aan deze inschrijving en de eventuele latere doorhaling van deze inschrijving verbonden kosten zijn voor rekening van koper.

### **Erfdienstbaarheden en bijzondere bepalingen**

Aan elke onroerende zaak kunnen bijzondere bepalingen verbonden zijn. Deze worden dan aan elke opvolgende eigenaar opgelegd. Ze staan gewoonlijk in het eigendomsbewijs. Een kopie van het eigendomsbewijs is bij ons op te vragen.

### **Ouderdomsclausule**

Bij woningen die gebouwd zijn voor 2000 wordt een ouderdomsclausule in de koopakte opgenomen. De tekst van deze clausule is op te vragen bij ons kantoor.

### **Niet-zelfbewoningsclausule**

Bij woningen die ten tijde van de bezichtiging leeg staan of niet bewoond worden door de eigenaar/verkoper wordt een niet-zelfbewoningsclausule in de koopakte opgenomen. De tekst van deze clausule is op te vragen bij ons kantoor.

### **Schriftelijke vastlegging**

De partij die deze akte als eerste ondertekent, heeft het recht de overeenkomst te ontbinden wanneer hij of MORRIS NVM makelaars | taxateurs niet uiterlijk op de vijfde werkdag nadat hij de akte ondertekend heeft (een kopie van) de door beide partijen ondertekende akte heeft ontvangen. Dit recht vervalt als daar niet uiterlijk op de tweede werkdag nadat alsnog (een kopie van) de door beide partijen ondertekende akte heeft ontvangen, gebruik is gemaakt.

### **Voorbehoud koper**

Eventueel door de koper te maken voorbehouden (zoals het verkrijgen van woonvergunning, hypotheek, Nationale Hypotheek Garantie etc.) worden alleen in de koopakte opgenomen als deze in de onderhandelingen schriftelijk zijn afgesproken.

### **Onderzoekplicht**

Hoewel gestreefd is naar een zo nauwkeurig mogelijke inventarisatie van de beschikbare gegevens, moet ervan uitgegaan worden dat het bovenstaande slechts indicatief is. De gegevens (bedragen, jaartallen, omschrijvingen e.d.) zijn soms verkregen door mondelinge informatie, soms zijn ze uit het geheugen opgediept. De verkoper is nadrukkelijk gevraagd bij hem bekende gegevens te melden. De koper heeft echter zijn eigen onderzoekplicht naar alle zaken die voor hem van belang kunnen zijn en kan zich nimmer beroepen op onbekendheid met feiten die hij zelf had kunnen waarnemen of die kenbaar waren uit de openbare registers. De makelaar kan u desgewenst verwijzen naar de betreffende instanties. Eventuele opgenomen tekeningen in deze brochure corresponderen soms niet geheel meer met de werkelijkheid doch zijn uitsluitend bedoeld om een duidelijker inzicht in ruimte en maatvoering te geven dan wel om het historisch perspectief beter te belichten. Hoewel de grootst mogelijke zorgvuldigheid bij de samenstelling van deze brochure is betracht, aanvaardt MORRIS NVM makelaars | taxateurs, noch de eigenaar van dit onroerend goed enige aansprakelijkheid voor de juistheid van de vermelde gegevens.

### **Branchbrede Meetinstructie BBMI**

De maatvoering is gebaseerd op de Branchebrede Meetinstructie (BBMI). Deze meetinstructie is bedoeld om een meer eenduidige manier van meten toe te passen voor het geven van een indicatie van de gebruiksoppervlakte. De meetinstructie sluit verschillen in meetuitkomsten niet volledig uit, door bijvoorbeeld interpretatieverschillen, afrondingen of beperkingen bij het uitvoeren van de meting. De opgegeven maatvoering is indicatief. Hoewel de grootst mogelijke zorgvuldigheid bij de samenstelling van de maatvoering is betracht, aanvaardt MORRIS NVM makelaars | taxateurs, noch de eigenaar van dit onroerend goed enige aansprakelijkheid voor de juistheid van de vermelde gegevens.



## Verdere informatie

Uiteraard kunt u bij MORRIS NVM makelaars | taxateurs alle verdere informatie krijgen. MORRIS is de NVM-makelaar van de verkoper. Wij adviseren je je eigen NVM-aankoopmakelaar mee te nemen voor de belangenbehartiging bij de aankoop van je toekomstige woning!

Adressen van NVM-aankoopmakelaars vind je op Funda.

Deze informatie is een uitnodiging tot het doen van een bod. Aan bovenstaande informatie en de overige informatie in deze brochure kunnen geen rechten worden ontleend.



MORRIS NVM makelaars | taxateurs  
Dijkshoornseweg 37 A  
2635 EJ, DEN HOORN  
Tel: 015-7618128  
E-mail: [info@morrismakelaardij.nl](mailto:info@morrismakelaardij.nl)  
[www.morrismakelaardij.nl](http://www.morrismakelaardij.nl)

Hartelijk dank voor je interesse in dit object!

### **Verkoop van je woning of bedrijfspand**

Indien je eigenaar bent van een woning en/of bedrijfspand, dan adviseert en begeleid MORRIS NVM makelaars | taxateurs je ook graag bij de verkoop hiervan.

Het verkopen van je woning of bedrijfspand is meer dan alleen een Te Koop-bord plaatsen. Wij vinden, dat je bij het inschakelen van een makelaar recht hebt op gedegen vakkennis, goede voorlichting, afspraken zwart op wit, overeenkomsten op maat en service zonder grenzen.

En als je je woning of bedrijfspand wilt verkopen, ben je gebaat bij een zorgeloze verkoopprocedure die de beste verkoopopbrengst oplevert. MORRIS NVM makelaars | taxateurs biedt je zo'n verkoopprocedure.

### **Succesvol aankopen**

Een woning is meer dan een dak boven het hoofd. Als je de sleutel in het slot van de voordeur steekt en je stapt naar binnen, dan moet je je thuis voelen. De woning moet daarom zo veel mogelijk aansluiten bij jouw woonwensen.

Dit geldt ook voor de aankoop van je bedrijfspand. In het bedrijfspand moet je zo efficiënt mogelijk kunnen werken, waardoor een prettige werksfeer ontstaat en je hiermee de beste rendementen behaalt.

En omdat de aankoop van een woning of bedrijfspand een grote financiële transactie is, vinden wij dat je bij het inschakelen van een makelaar recht hebt op gedegen vakkennis, goede voorlichting, afspraken zwart op wit, overeenkomsten op maat en service zonder grenzen.

Samen met MORRIS NVM makelaars | taxateurs zul je er zeker in slagen een woning of bedrijfspand te kopen, die volledig voldoet aan je eisen en wensen.

### **Taxatie**

Een koper van een woning, een verkoper van een huis, de hypotheekverstrekker, de verzekeraar, de accountant, de overheid en de belastingdienst vragen zich vaak af wat een woning waard is.

Een taxateur kan daar een objectief antwoord op geven door middel van het uitvoeren van een taxatie van de betreffende onroerende zaak.

Aan de hand van deze informatie neemt de opdrachtgever – dat kan jij zijn – een beslissing ten aanzien van bijvoorbeeld een aankoop of een belastingaangifte.

De beëdigde taxateurs van MORRIS NVM makelaars | taxateurs zijn specialisten, die zich kenmerken door absolute kennis van zaken en een grondige aanpak.

Of het nu gaat om gevalideerde NWWI-taxaties ten behoeve van hypotheekverstrekking, of om meer ingewikkelde zaken als het vaststellen van bedrijfscomplexen of de economische waarde van kantoor- of bedrijfsruimte: MORRIS NVM makelaars | taxateurs levert je snel en efficiënt de benodigde informatie.

**Onze taxaties zijn cijfers met waarde en betekenis!**



MORRIS NVM makelaars | taxateurs  
Dijkshoornseweg 37 A  
2635 EJ, DEN HOORN  
Tel: 015-7618128  
E-mail: [info@morrismakelaardij.nl](mailto:info@morrismakelaardij.nl)  
[www.morrismakelaardij.nl](http://www.morrismakelaardij.nl)

