

Landelijk woongeluk



EPE | Zuikerend 5

vraagprijs € 775.000 k.k.

Schieven
Keizer

0578-612630 | epe@schievenkeizer.nl
www.schievenkeizer.nl

Kenmerken & specificaties



Bouwjaar:	1955
Soort:	eengezinswoning
Kamers:	5
Inhoud:	841 m ³
Woonoppervlakte:	151 m ²
Perceeloppervlakte:	6290 m ²
Overige inpandige ruimte:	66 m ²
Externe bergruimte:	71 m ²
Verwarming:	c.v.-ketel
Isolatie:	dakisolatie, muurisolatie, dubbel glas



Over de woning...

Landelijk woongeluk in een karakteristiek vrijstaand huis met 6290 m² tuin en weiland en 4 paardenboxen.

Het buurtschap Zuuk wordt gekenmerkt door vrij wonen, saamhorigheid en goede bereikbaarheid. Aan het Zuukerend 5, met het Apeldoorns Kanaal in het zicht, staat een zeer goed onderhouden vrijstaande woning uit 1955 met goede bijgebouwen voor zowel paarden als auto of hobby op een perceel van 1730 m². Op zeer korte afstand is een weiland gelegen van ruim 4500 m². En in de woning vind je nog de sfeer uit de jaren '50 met glas in lood, granieten vloer en balkenplafond. Maar het is op kundige wijze aangepast naar de huidige tijd. Dit blijkt ook uit het energielabel C.

Binnen:

De entree van het huis geeft gelijk de fijne sfeer, een hal met granieten vloer brengt je in de gezellige woonkamer met ingebouwde gashaard en veel licht. Naast deze kamer ligt een werk-/slaapkamer en aansluitend de woonkeuken met kelder en wasruimte (voorheen douche). In deze woonkeuken is in een hoekopstelling alle gewenste apparatuur geplaatst. Ook hier de karakteristieke sfeer door o.a. glas in lood ramen.

Via de keuken kom je in de bijkeuken met achterentree, de ruime badkamer met ligbad en inloopdouche en een separaat toilet.

Op de verdieping vind je 3 lekker ruime gelijkwaardige slaapkamers, alle met veel kastruimte.

Buiten:

De oprit brengt je naar de fraai verzorgde tuin met terras en terrein met bestrating voor zowel de garage, de paardenboxen als de berging/wagenloods. Aan de westzijde biedt een luxe omheind weiland de mogelijkheid om jouw paard(en) of pony dicht bij huis te laten lopen.

De stenen garage is aan de woning gebouwd met een inpandige berging en luik naar de royale verdieping. Aansluitend 4 goede paardenboxen die via 2 dubbele openslaande deuren te bereiken zijn met een overdekte gang.

Naast de houten berging met dubbele carport staat ook een ruim houten tuinhuis. In het weiland is een overkapping geplaatst waar de dieren droog kunnen staan.

Het separate weiland van 4560 m² is binnen enkele minuten lopen te bereiken en geheel omheind en toegankelijk via een hek aan de Werlerweg.

Omgeving:

De woning ligt in de geliefde woonomgeving van het buurtschap Zuuk aan een doodlopende weg. Vanaf hier loop je makkelijk naar het Apeldoorns Kanaal met de mogelijkheid om langs het jaagpad te wandelen langs veel groen en water.

Vanaf de woning ben je binnen 10 minuten fietsen bij het centrum van het dorp Epe en ook de toerit naar de snelweg A50 is binnen circa 5 minuten bereikbaar.



Algemene informatie

- karakteristiek woonhuis met 3 ruime slaapkamers
- totaal perceel 6,290 m²
- energielabel C met 16 zonnepanelen
- 4 paardenboxen en veel weiland
- goede bijgebouwen met garage en berging
- fijne plek in het landelijk gebied
- centrale ligging tussen IJsselvallei en Veluwemassief

Alles voor jouw woongeluk in het buitengebied.

Graag plannen wij een afspraak aan het Zuukerend 5 om deze fijne plek en de kwaliteit van de woning te komen bezichtigen.





























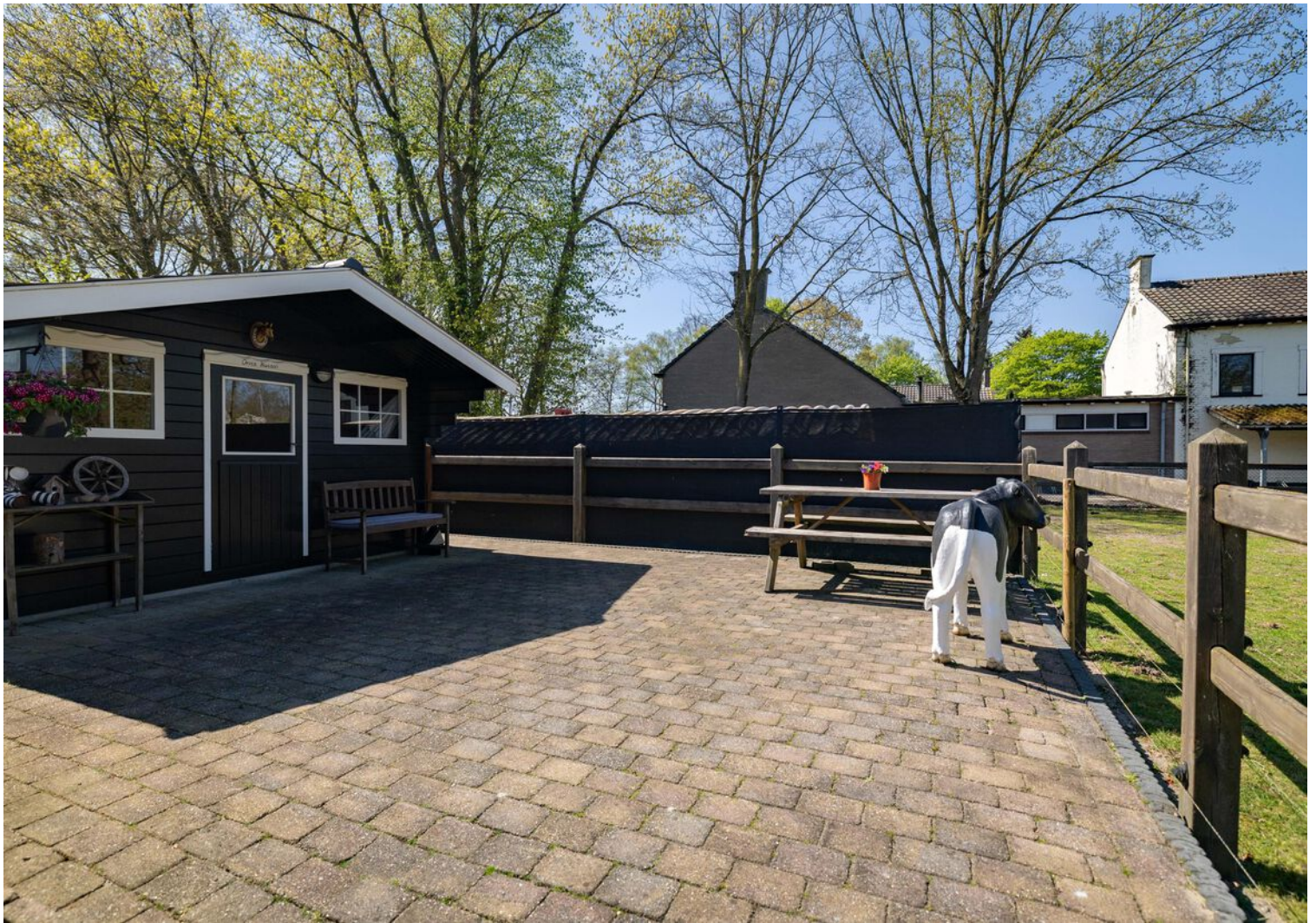







Kelder

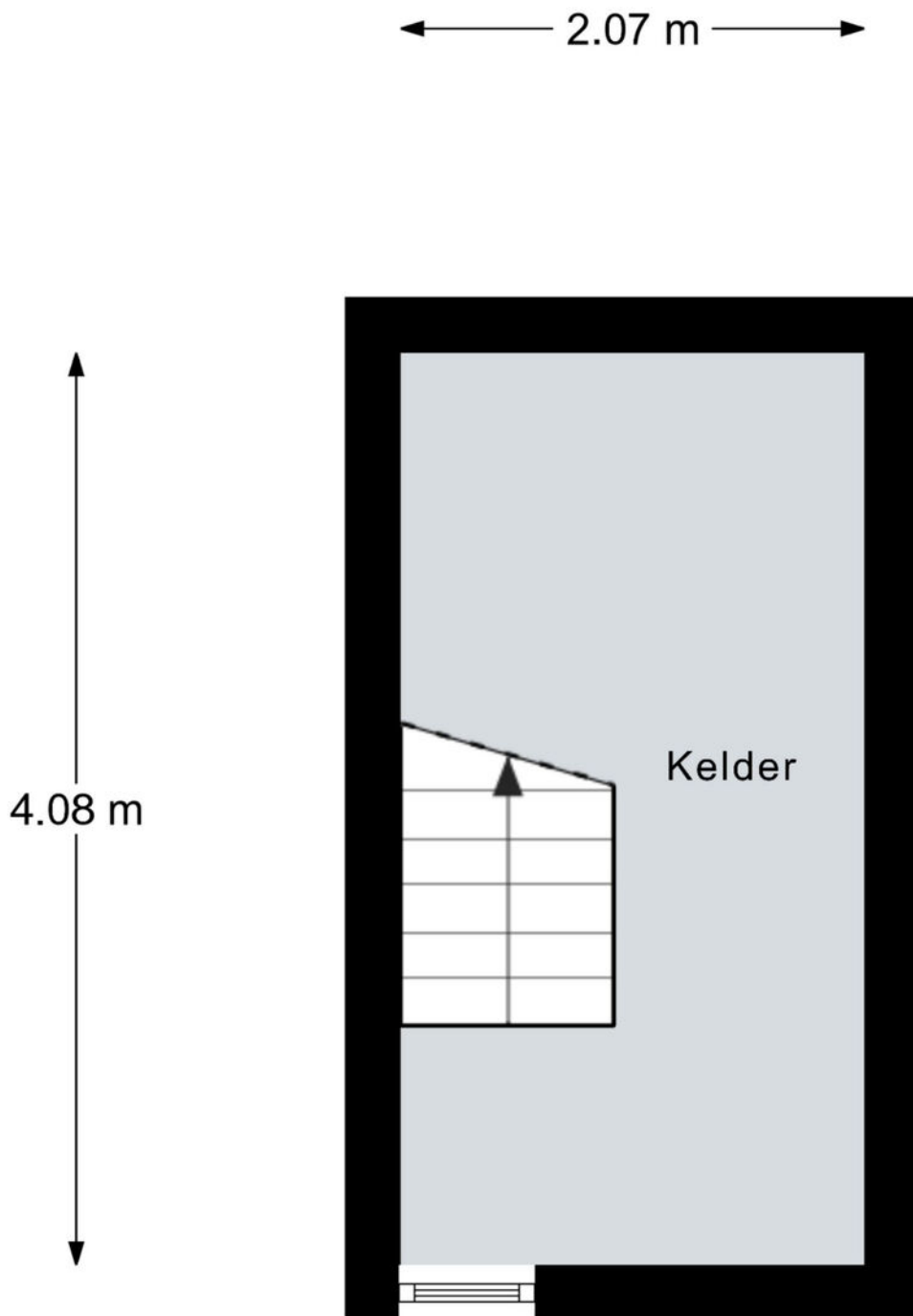

Begane grond

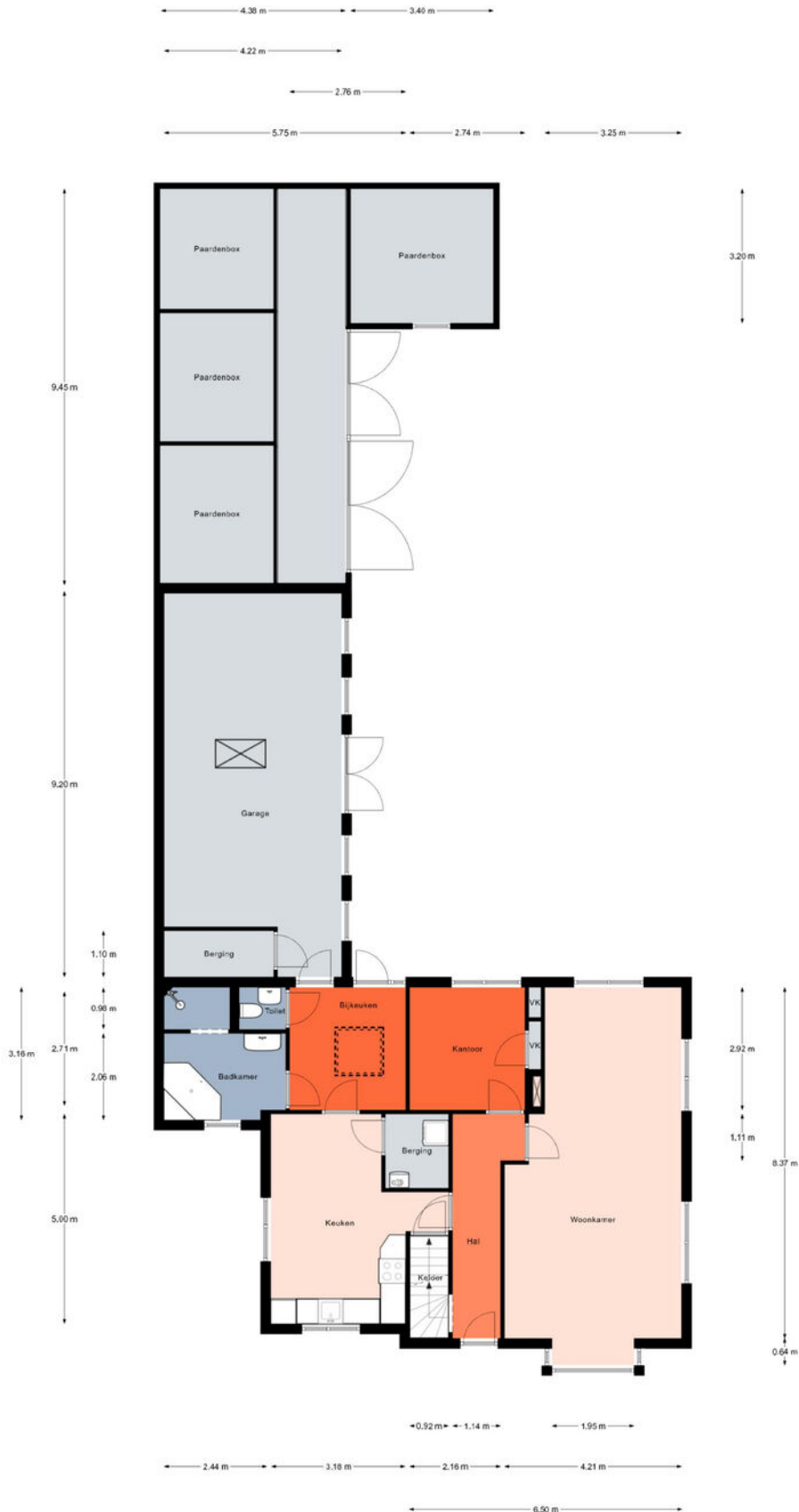

1e verdieping

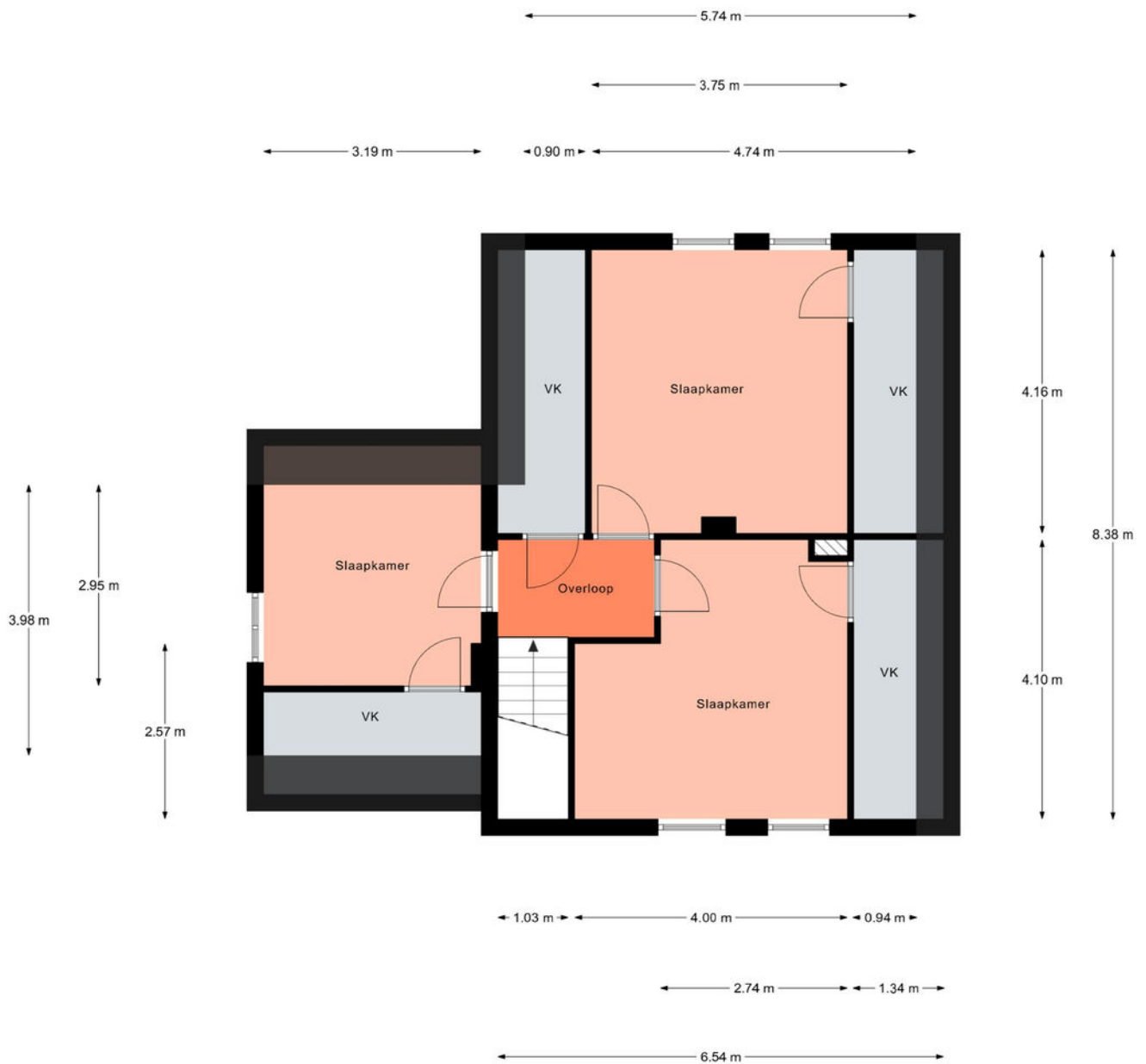

Aan de plattegronden kunnen geen rechten worden ontleend.
© Realax www.realax.nl

Zolder

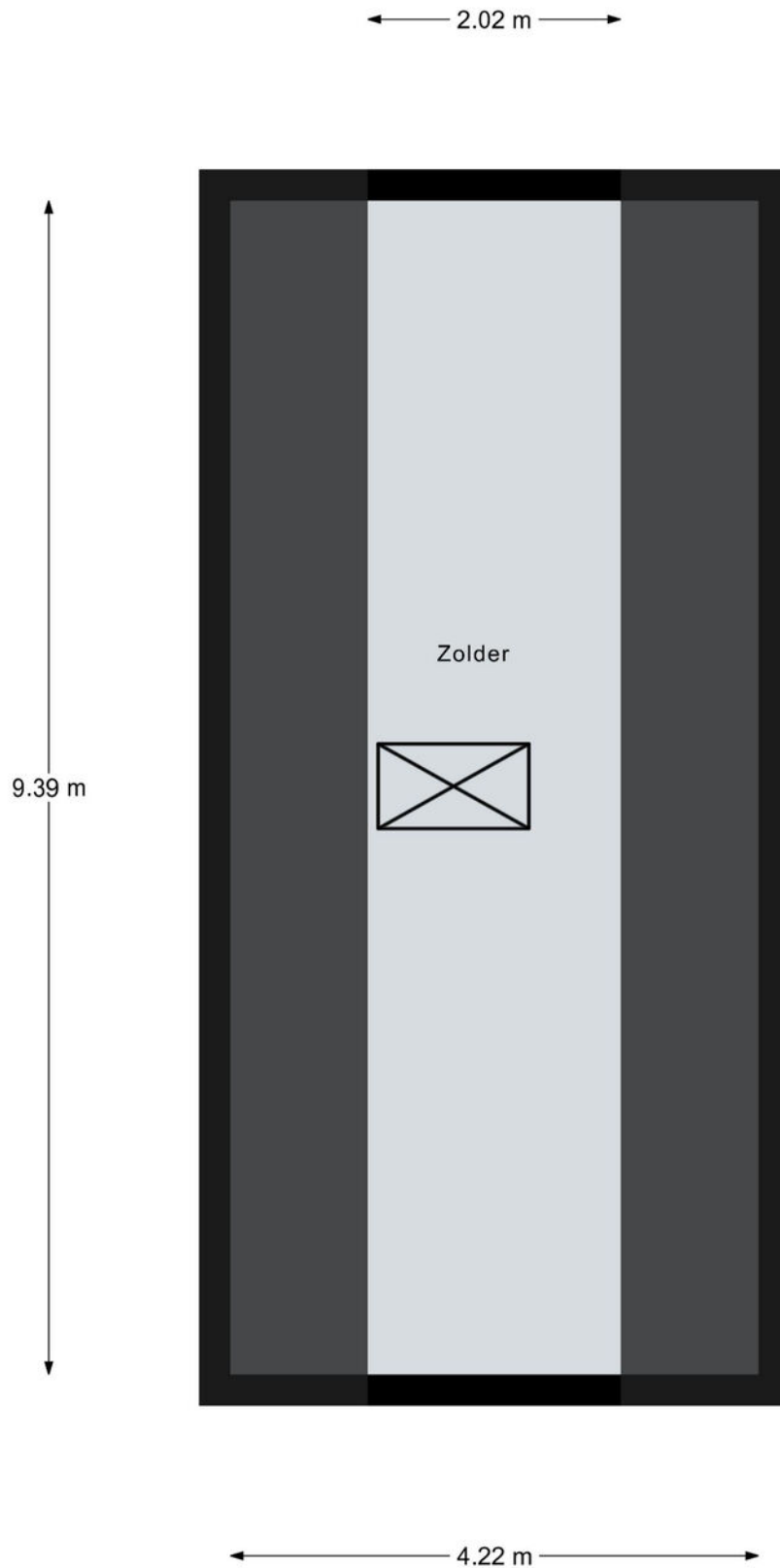

Berging / Carport

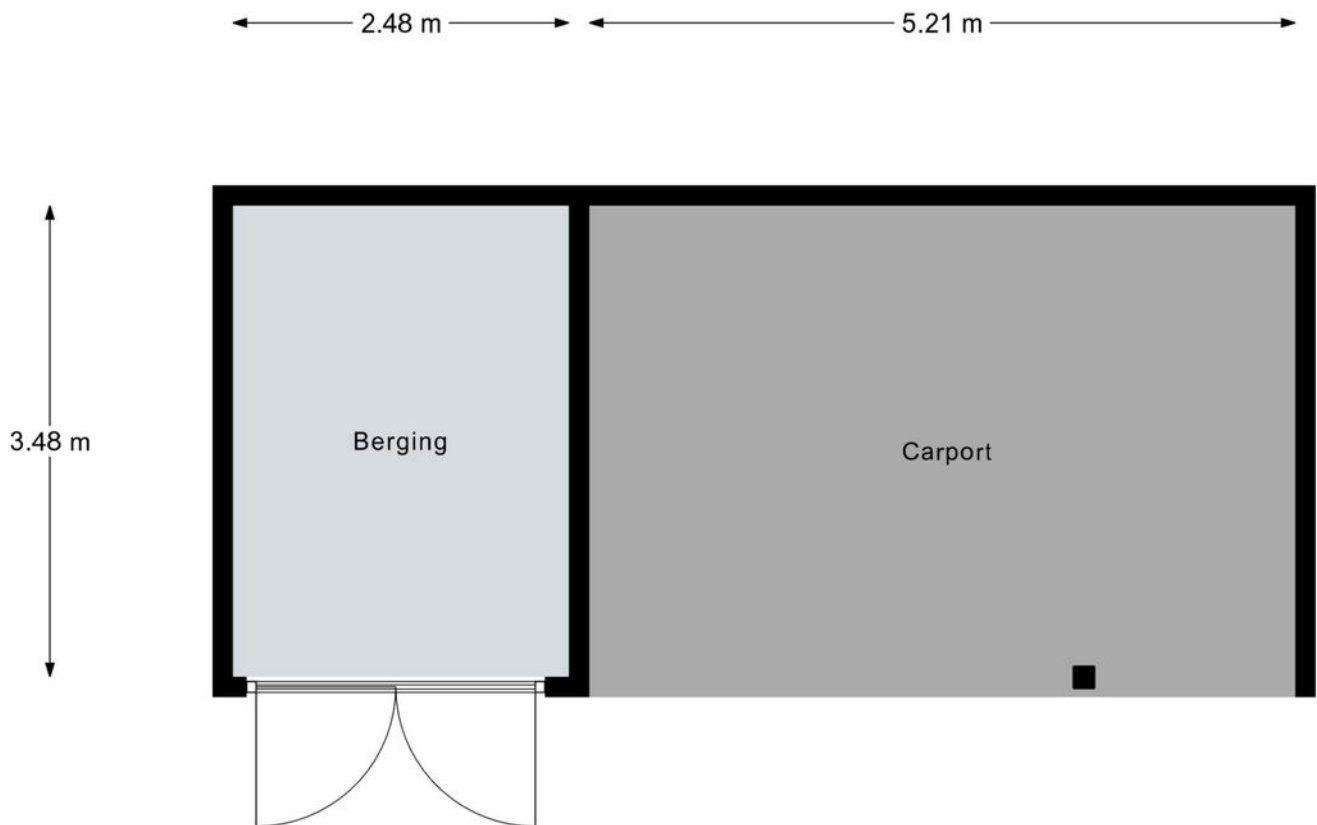

Aan de plattegronden kunnen geen rechten worden ontleend.

© Realax www.realax.nl

Berging

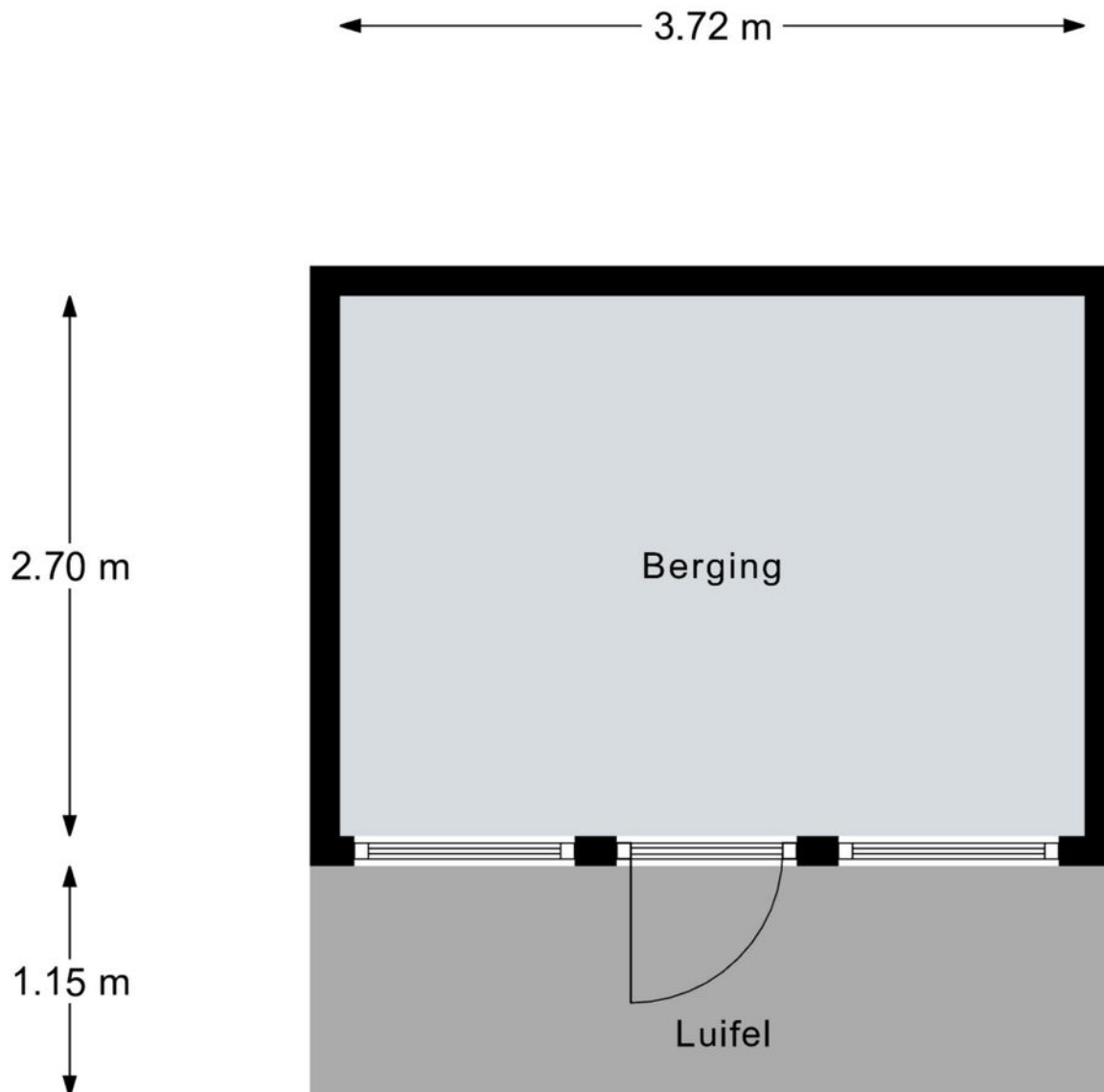

Aan de plattegronden kunnen geen rechten worden ontleend.
© Relax www.realax.nl

Locatie op de kaart

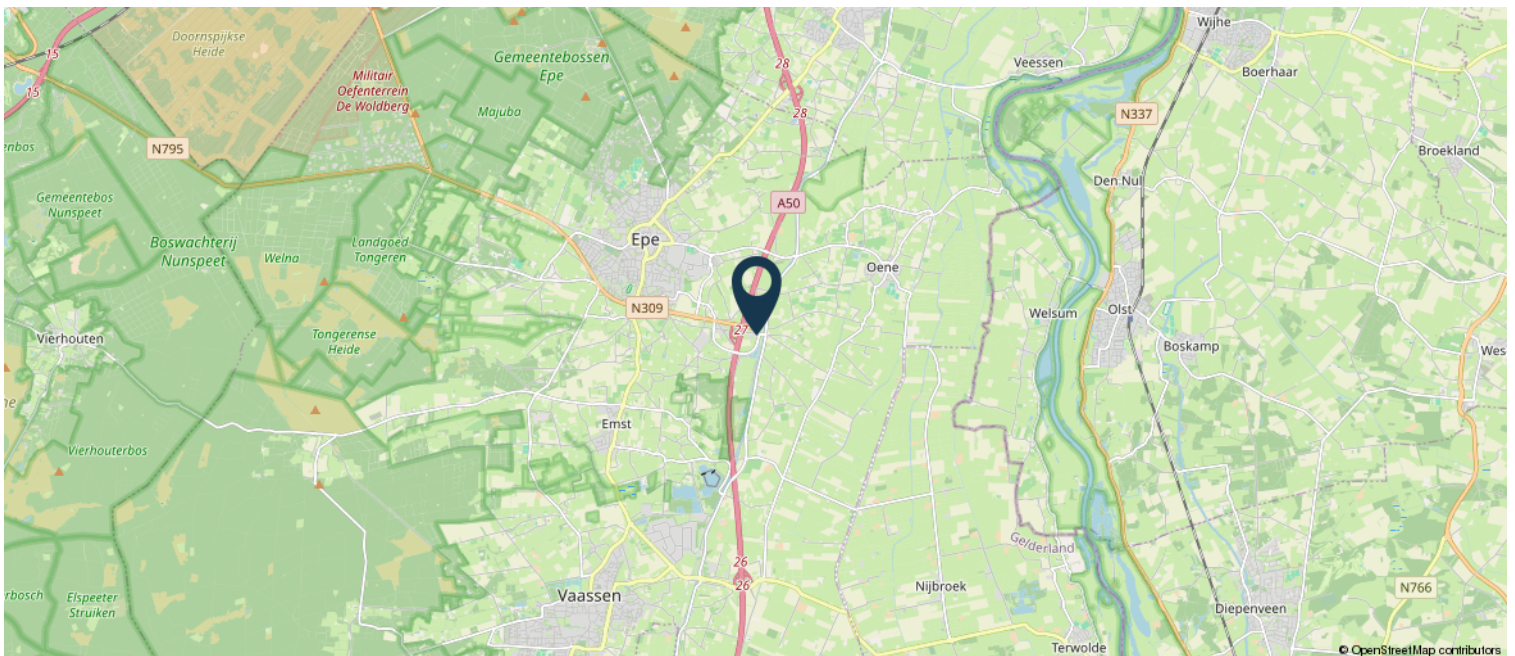
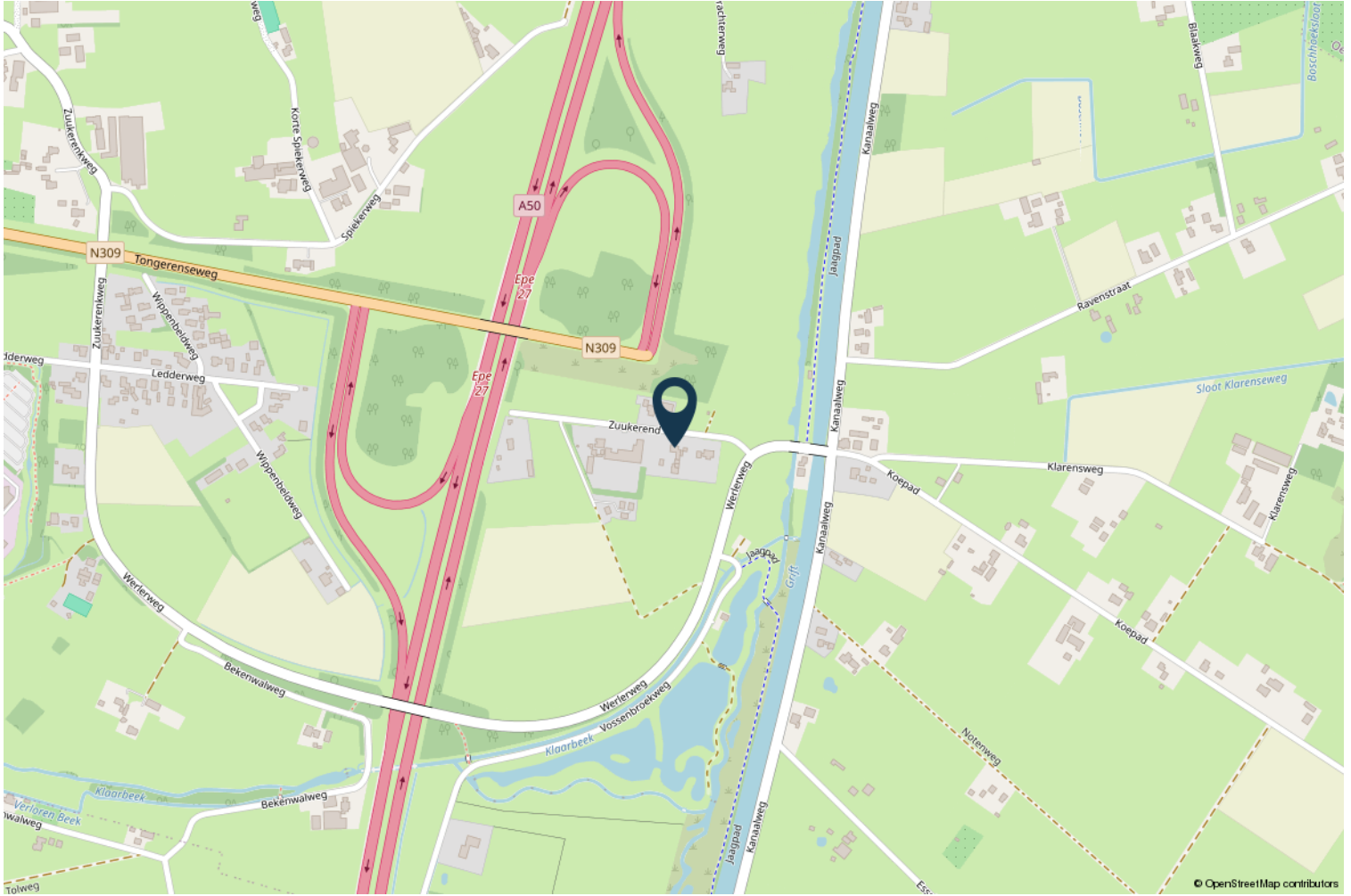



Kadastrale kaart

Kadastrale kaart

Uw referentie: EJD



12345 25	Deze kaart is noordgericht Perceelnummer Huisnummer	Schaal 1: 500		
	Vastgestelde kadastrale grens	Kadastrale gemeente	Epe en Oene	
	Voortopige kadastrale grens	Sectie	L	
	Administratieve kadastrale grens	Perceel	2697	
	Bebouwing	Aan dit uittreksel kunnen geen betrouwbare maten worden ontleend. De Dienst voor het kadaster en de openbare registers behoudt zich de intellectuele eigendomsrechten voor, waaronder het auteursrecht en het databankenrecht.		
Voor een eensluidend uittreksel, geleverd op 25 september 2025 De bewaarder van het kadaster en de openbare registers				

Kadastrale kaart

Kadastrale kaart

Uw referentie: rjn



12345	Deze kaart is noordgericht	Schaal 1: 1000	
25	Perceelnummer	Kadastrale gemeente Epe en Oene	
—	Huisnummer	Sectie L	
—	Vastgestelde kadastrale grens	Perceel 2268	
—	Voorlopige kadastrale grens		
—	Administratieve kadastrale grens		
—	Bebouwing		

Voor een eensluidend uittreksel, geleverd op 14 oktober 2025
De bewaarder van het kadaster en de openbare registers

Aan dit uittreksel kunnen geen betrouwbare maten worden ontleend.
De Dienst voor het kadaster en de openbare registers behoudt zich de intellectuele eigendomsrechten voor, waaronder het auteursrecht en het databankenrecht.

Wonen in Epe

Epe is de hoofdplaats van de gemeente Epe en bezit alle benodigde voorzieningen om heerlijk te kunnen wonen. Allereerst is er natuurlijk de ligging in natuurgebied de Veluwe met zijn prachtige bossen en heide zoals de Renderklippen. Het dorp zelf telt ruim 15.500 inwoners, kent een breed aanbod basisscholen en voor vervolgonderwijs kunnen jongeren terecht op het Sprengenbeek College. Het uitgebreid winkelaanbod is bekend in de wijde omgeving.

Als het om gezondheidszorg gaat, zijn er uiteraard goed gekwalificeerde huisartsen en tandartsen beschikbaar, net als diverse apotheken. En Gelre ziekenhuizen Apeldoorn heeft een buitenpolikliniek in Epe, speciaal bedoeld voor patiënten in Epe en omstreken.

In de zomer vinden in Epe ieder jaar veel evenementen plaats. Enkele voorbeelden: de grote braderie in het centrum, de koopjesmarkt eind augustus en Jazz Comes to Town. Een ander muziekspektakel is het jaarlijkse Epop Festival, waar een reeks artiesten en bands optreden. Cultureel Platform Epe biedt door het jaar heen een podium aan bekende en minder bekende orkesten, solisten en artiesten. De voorstellingen vinden deels plaats in Kulturhus Epe, maar ook in de Grote Kerk in Epe of op verrassende locaties in de gemeente.

Naast het gemeentehuis is in de winterperiode een ijsbaan te vinden: Epe on Ice. De ijsbaan blijft vanaf begin december ongeveer een maand staan en biedt talrijke winterse activiteiten.



Over ons

Historie kantoor

Ruim een halve eeuw is Schieven Keizer diep geworteld in de Eper en Heerder samenleving. Het makelaarskantoor zag op 1 januari 1967 het levenslicht. Erna Schieven nam destijds het kantoor over van de plots overleden heer Roelofs en startte als een van de eerste vrouwelijke makelaars in Nederland haar eigen makelaarskantoor. Het kantoor groeide de afgelopen 50 jaar mee met de markt, maar heeft niet voor niets de naam Schieven aangehouden.

Veel oudere Epenaren zullen Erna Schieven herinneren. Zij stond in Epe en omstreken bekend als eerlijk en deskundig en als makelaar die makkelijk contact legde met alle lagen van de bevolking. 'Praat ze met iemand uit de buurt, dan valt mej. Schieven terug in een streektaal, waarin volle klinkers en een wat geknepen N het meest opvallen', zo is te lezen in een interview dat in november 1977 werd gepubliceerd in Vastgoed 50. Vanuit haar kantoor aan huis bemiddelde ze tussen aankoop en verkoop. Het was in die tijd nog heel gebruikelijk dat één makelaar zowel de aankopende alsook de verkopende partij vertegenwoordigde.

Vooruitstrevend

Dat Schieven een vooruitstrevende makelaar was, blijkt wel uit het feit dat zij eind jaren 70 één van de eerste makelaars was die een eigen kantoormuimte betrok. Zij vestigde zich in de Lindehove, het complex aan de Markt in Epe waar het makelaarskantoor ook nu nog is gevestigd. In die tijd ging ze de samenwerking aan met Bert Keizer, waarmee de huidige naam van het kantoor is verklaard.



Team

Schieven Keizer

Erna Schieven en Bert Keizer gaven samen 10 jaar leiding aan het makelaarskantoor dat uitgroeide tot één van de grotere makelaars in de regio Epe en Heerde. Eind jaren '80 deed Schieven een stapje terug, waarna in 1995 Richard Nijhof het kantoor binnenstapte. Vanaf 1999 vormden Keizer en Nijhof samen de directie van de makelaardij. Bert Keizer bleef tot 2010 aan het kantoor verbonden. Richard heeft in de afgelopen tijd veel zien veranderen. "Zo'n 20 jaar geleden gingen we nog regelmatig met de klant in de auto op pad om rond te rijden en huizen te bekijken. We merken nu dat, met dank aan internet, klanten veel beter voorbereid binnenstappen. Ook aan de kant van de verkopende partij is veel veranderd, al blijft 'ontzorging' een sleutelwoord."

Het kantoor in Epe telt momenteel twee makelaars en twee medewerkers voor ondersteunende diensten. En hoewel er veel is veranderd in de afgelopen 50 jaar, is een aantal zaken hetzelfde gebleven. Nijhof: "Een huis kopen of verkopen doe je maar een paar keer in je leven. Klanten stellen daarbij persoonlijk contact en betrouwbaarheid op prijs. Dat waren ook de uitgangspunten waar Erna Schieven 50 jaar geleden mee begon."

Ons team

Van links naar rechts:

Willemieke Mulder- Westerink, Rijchard Nijhof, Aniek Steenbergen
Wout Jonasse, Dorien Ordelman- Regtering en Esmee Zwolle



Veelgestelde vragen

1. Wanneer ben ik in onderhandeling?

U bent officieel in onderhandeling als de verkoper reageert op uw bod. Bijvoorbeeld als de verkoper een tegenbod doet. Als de verkopende makelaar aangeeft dat hij uw bod met de verkoper zal overleggen, betekent dat dus nog niet dat u in onderhandeling bent.

2. Mag een makelaar doorgaan met bezichtigen als er al over een bod onderhandeld wordt?

Dat mag. Een onderhandeling hoeft nog niet tot een verkoop te leiden. De verkoper kan daarnaast graag willen weten of er meer belangstelling is. De eerste bieder hoeft nog niet de beste te zijn. Daarom gaan de bezichtigingen door. Er mag ook met meer dan één gegadigde tegelijk worden onderhandeld. De makelaar moet dat dan wel duidelijk gemeld hebben. Vaak zal de verkopende makelaar aan belangstellenden vertellen dat hij, zoals dat heet, 'onder bod' is. Een belangstellende mag dan wel een bod uitbrengen, maar krijgt daar geen antwoord op tot de onderhandeling met de eerste geïnteresseerde beëindigd is. De makelaar zal geen mededelingen doen over de hoogte van biedingen, dit zou overbieden kunnen uitlokken.

3. Kan een verkoper de vraagprijs van een woning tijdens de onderhandeling verhogen?

Het antwoord is ja. Als de vraagprijs alleen een uitnodiging is tot het doen van een bod (zie ook vraag 5), dan kan de verkoper ook besluiten de vraagprijs te verlagen of te verhogen. Tijdens een onderhandeling doen partijen vaak over en weer biedingen. Als de potentiële koper een tegenbod doet dat afwijkt van het bod dat de verkopende partij eerder heeft gedaan, dan vervalt dit eerdere bod van de verkopende partij. Dus ook als partijen

'naar elkaar toe komen' in het biedingproces, kan de verkoper ineens besluiten om toch zijn tegenbod weer te verhogen en de koper om zijn bod weer te verlagen.

4. Hoe komt de koop tot stand?

Als verkoper en koper het eens worden over de belangrijkste zaken bij de koop (prijs, opleveringsdatum en ontbindende voorwaarden), dan legt de verkopende makelaar de afspraken schriftelijk vast in de koopakte. Ontbindende voorwaarden zijn een belangrijk onderwerp. U krijgt als koper niet automatisch een ontbindende voorwaarde voor de financiering; dit moet u melden bij het uitbrengen van uw bod. Het is belangrijk dat de partijen het ook eens zijn over aanvullende afspraken en ontbindende voorwaarden voordat de koopakte wordt opgemaakt. Naast de eerder genoemde punten worden meestal nog enkele aanvullende afspraken in de koopakte opgenomen. Denk bijvoorbeeld aan een boeteclausule. Zodra verkoper en koper de koopakte hebben ondertekend en de koper (of eventueel de notaris) een kopie van de akte heeft ontvangen, treedt voor de particuliere koper de wettelijke bedenktijd in werking. Binnen deze bedenktijd kan de koper alsnog afzien van de aankoop van de woning. Ziet de koper tijdens deze bedenktijd niet af van de koop, zijn de financiën rond en vormen ook eventuele andere ontbindende voorwaarden geen obstakel meer, dan zal op de afgesproken opleveringsdatum de overdracht plaatsvinden bij de notaris.





5. Als ik de vraagprijs bied, moet de verkoper de woning dan aan mij verkopen?

Over deze vraag bestaan veel misverstanden. Het hoogste rechtscollege, de Hoge Raad, heeft bepaald dat als u de vraagprijs uit een advertentie of een woongids biedt, u dan een bod doet. De vraagprijs wordt dus gezien als een uitnodiging tot het doen van een bod. De verkoper kan dan nog beslissen of hij uw bod wel of niet aanvaardt of dat hij zijn makelaar een tegenbod laat doen.

6. Mag een makelaar tijdens de onderhandeling het systeem van verkoop wijzigen?

Dat mag. Eén van de partijen mag de onderhandeling beëindigen. Soms zijn er zoveel belangstellenden die de vraagprijs bieden of benaderen, dat het moeilijk is te bepalen wie de beste koper is. In dat geval kan de verkopende makelaar, natuurlijk in overleg met de verkoper, besluiten de lopende onderhandeling af te breken en de biedprocedure te wijzigen. Uiteraard dient hij eerst de eventueel gedane toezeggingen na te komen (zie ook vraag 8). De makelaar kiest vervolgens bijvoorbeeld voor een inschrijvingsprocedure. Alle bidders hebben dan een gelijke kans om een hoogste bod uit te brengen.

7. Wat is een optie?

Een optie in juridische zin geeft een partij de keuze om door een eenzijdige verklaring een koopovereenkomst met een andere partij te sluiten. Partijen zijn het dan wel eens over de voorwaarde van de koop, maar de koper krijgt bijvoorbeeld nog een week bedenktijd. Bij de aankoop van een nieuwbouwwoning is zo'n optie nog wel gebruikelijk. Bij het aankopen van een bestaande woning niet. Het begrip 'optie' wordt daarbij vaak ten onrechte gebruikt. Dan heeft het de betekenis van bepaalde toezeggingen die een verkopende NVM-makelaar

kan doen aan een belangstellende koper tijdens het onderhandelingsproces. Zo'n toezegging kan bijvoorbeeld inhouden dat een belangstellende koper een paar dagen de tijd krijgt om na te denken over een bod. De NVM-makelaar zal in de tussentijd proberen niet met een andere partij in onderhandeling te gaan. De belangstellende koper kan deze tijd gebruiken om een beter inzicht te krijgen in zijn financiering of in de gebruiksmogelijkheden van de woning.

Een optie kunt u niet eisen; de verkoper en verkopende NVM-makelaar beslissen zelf of er in een onderhandelingsproces bepaalde toezeggingen worden gedaan.

8. Dient de NVM-makelaar met mij in onderhandeling te gaan, als ik als eerste een bezichtiging aanvraag of als eerste een bod uitbreng?

Het antwoord op deze vraag is nee. De verkopende NVM-makelaar bepaalt samen met de verkoper de verkoopprocedure. De verkopende NVM-makelaar heeft wel de verplichting u daarover te informeren. Het is verstandig als u serieus belangstelling heeft de NVM-makelaar te vragen wat uw positie is. Dat kan veel teleurstelling voorkomen. Doet de NVM-makelaar u een toezegging, dan dient hij die na te komen.

Van bezichtiging tot aankoop

Heeft u belangstelling voor de woning?

Nee

We stellen het op prijs als u ons dit laat weten. Dan kunnen wij het aan de verkoper doorgeven.

Ja

Zijn uw hypotheekmogelijkheden bekend?

Nee

Vraag uw makelaar naar een hypotheekadviseur.

Ja

Er kan worden gekozen voor een inschrijving, bijvoorbeeld als er veel belangstelling is voor de woning. De makelaar informeert u over het proces.

Brengt u een bod uit?

Nee

Ja

We stellen het op prijs als u ons dit laat weten. Als u een bod uitbrengt (mondeling of schriftelijk) dan is er nog geen sprake van een onderhandeling. Pas wanneer wij u namens de verkoper een tegenvoorstel doen is er daadwerkelijk sprake van een onderhandeling. Betrek bij uw bod ook andere factoren die voor u van belang zijn, zoals aanvaarding, ontbindende voorwaarden, roerende zaken etc.

Is er sprake van overeenstemming?

Nee

Ja

Wij stellen voor u een koopovereenkomst op, dat na ondertekening voor beide partijen, naar de notaris wordt gezonden. Hoewel in de volksmond vaak over een 'voorlopig koopcontract' wordt gesproken is de koopovereenkomst wel degelijk bindend voor beide partijen! De koop kan slechts ontbonden worden, binnen drie dagen na ondertekening door de koper, of als er sprake is van 'ontbindende voorwaarden'.

De notaris.

De notaris zal u enkele dagen na ontvangst van de koopovereenkomst vragen de waarborgsom te storten of een bankgarantie te deponeren.

De hypotheek.

De hypotheek wordt aangevraagd via uw hypotheekadviseur. Indien noodzakelijk wordt tevens een overbruggingskrediet geregeld.

Laatste inspectie.

Wij stellen u graag in de gelegenheid de woning vóór de levering nog een keer te inspecteren om te kijken of alles netjes is geleverd zoals we hadden afgesproken. Tijdens de laatste inspectie dient u ook de meterstanden te noteren.

De overdracht.

U ontvangt een uitnodiging van de notaris om met de verkoper de transportakte te komen ondertekenen. Voor die tijd krijgt u de conceptakten en de nota van afrekening van de notaris toegestuurd. U ondertekent samen met de verkoper (of met een gevolmachtigde van de verkoper) de leveringsakte bij de notaris.

Aankoopopdracht?

Het Aankoopzekerplan is een helder stappenplan dat een uitstekende aanpak biedt voor de selectie en aankoop van uw nieuwe huis. Het gaat tenslotte om een grote financiële investering en emotionele beslissing.

Op zoek naar jouw woongeluk

- onafhankelijk
- begeleiding ervaren makelaar
- gedegen marktkennis
- aanbod per e-mail of telefoon
- bouwtechnische keuring



Nu verkrijgbaar bij De Hypotheekshop

Het Haalbaarheid Certificaat



Maak een afspraak

Direct duidelijkheid over jouw maximale biedprijs

Als je van plan bent een huis te kopen, dan wil je daar natuurlijk goed voorbereid aan beginnen. Het Haalbaarheid Certificaat van **De Hypotheekshop Epe** zorgt ervoor dat je duidelijkheid hebt over hoeveel je maximaal kunt lenen. Zo weet jij waar je aan toe bent en de verkoper van jouw droomhuis ook. **Plan een gratis oriëntatiegesprek.**



De Hypotheekshop Epe
De Lindehove 11 | 8161 EA Epe
T. (0578) 62 78 31 | epe760@hypotheekshop.nl
www.hypotheekshop.nl/epe

Hypotheeken

Financieel advies

Verzekeringen

Heb je interesse?

Schieven Keizer Epe

De Lindehove 9

8161 EA Epe

0578 612 630

epe@schievenkeizer.nl

www.schievenkeizer.nl

**Alles
voor jouw
woongeluk**

Disclaimer

Deze informatie is door ons met de nodige zorgvuldigheid samengesteld. Onzerzijds wordt echter geen enkele aansprakelijkheid aanvaard voor enige onvolledigheid, onjuistheid of anderszins, dan wel de gevolgen daarvan. Alle opgegeven maten en oppervlakten zijn indicatief.

SchievenKeizer



BTW 8021.22.310.B01

KvK 08059009

IBAN NL92INGB0653365047