



Ruiterslanden 3, 6644 CW Ewijk

Vraagprijs € 825.000,- kosten koper

www.ruijterslanden3.nl



ADVICE Makelaardij
Schoolstraat 1
6641 DA, BEUNINGEN GLD
Tel: 024-8440103
Fax: 024-6774397
E-mail: info@advicemakelaardij.nl
www.advicemakelaardij.nl



Omschrijving

Aan het begin van het gemoedelijke, kleine dorp Ewijk ligt de jonge, smaakvolle woonwijk 'De Keizershoeve'.

Deze rustige, leuke wijk is ruim opgezet met veel ruimte voor groen en een park. De afwisselende architectuur van de huizen hier, draagt bij aan de unieke uitstraling van deze woonomgeving. Hier om de hoek ligt, aan het adres Ruiterslanden 3, deze vrijstaande woning met inpandige garage, parkeerplaats en tuin rondom. Een ideaal thuis voor gezinnen die op zoek zijn naar ruimte in een rustige, fijne leefomgeving.

Het kleine centrum van Ewijk ligt op een steenworp afstand en ook het kerndorp Beuningen is circa 2 kilometer verderop te vinden. De oude stad Nijmegen ligt op circa 10 kilometer afstand. Ewijk is omringd door een mooie natuur met prachtige Uiterwaarden. De uitvalswegen A73, A50 en A15 liggen bovendien om de hoek.

Indeling:

Begane grond:

Binnenkomst in ruime hal met garderobe, meterkast, trapopgang, toiletruimte met zwevend wc en fontein en toegang naar de ruime woonkamer met een gezellige gashaard in het zitgedeelte aan de voorzijde en enkele screens. Aan de achterzijde is ruimte voor een eethoek en bevindt zich hier de open keuken met inductie kookplaat, afzuigkap, oven, combimagnetron, vaatwasser en kraan van Quooker. Hier in de keuken ligt aangename vloerverwarming onder de grijs getinte plavuizen.

Via deze keuken is de praktische bijkeuken bereikbaar waar de witgoedapparatuur is opgesteld. Hier gaat een deur naar de achtertuin en is er een deur die naar de garage met verwarming leidt.

Eerste etage:

De vaste trap komt uit op de overloop met aangrenzend vier slaapkamers, een cv-kast waar de Remeha ketel uit 2019 is gefaciliteerd, een toiletruimte met zwevend wc en de moderne badkamer. De zogenaamde ouderslaapkamer beschikt over airconditioning en een rolluik voor het raam en ligt aan de achterkant. De slaapkamer aan de voorzijde beschikt eveneens over een rolluik. De andere twee slaapkamers liggen boven de garage en hebben beide een dakraam en een raam in de zijgevel. De badkamer is modern en biedt een heerlijk ligbad, een douche, een dubbele wastafel met bijpassend meubel en heeft vloerverwarming.

Vliering:

Via de overloop op de 1e etage is een vlizotrap te gebruiken naar de vliering. Hier is veel bergruimte te gebruiken.

Ruiterslanden 3 - 6644 CW Ewijk

ADVICE Makelaardij
Schoolstraat 1
6641 DA, BEUNINGEN GLD
Tel: 024-8440103
Fax: 024-6774397
E-mail: info@advicemakelaardij.nl
www.advicemakelaardij.nl



Tuin:

Deze tuin rondom is aan de voorzijde grotendeels aangelegd met straatwerk waar twee auto's op eigen terrein kunnen parkeren. Hier is tevens de garage toegankelijk via dubbele deuren. Het achtergelegen deel ligt op het noordoosten en beschikt over een sproei installatie. Deze achterzijde is aangelegd met gras, borders, straatwerk, siergrind en heeft een houten berging met aangrenzend een gezellige veranda.

Kortom een fijne gezinswoning met veel ruimte in en om het huis gelegen op een rustige, leuke locatie in Ewijk. Een goede sfeerimpressie is te zien op www.ruiterslanden3.nl. De juiste indruk opdoen kan natuurlijk het beste tijdens een vrijblijvende rondleiding.

NB: Wij verzoeken u vriendelijk een bezichtiging aan te vragen via Funda.nl of via www.ruiterslanden3.nl. Graag met vermelding van uw telefoonnummer.



Ruiterslanden 3 - 6644 CW Ewijk

ADVICE Makelaardij
Schoolstraat 1
6641 DA, BEUNINGEN GLD
Tel: 024-8440103
Fax: 024-6774397
E-mail: info@advicemakelaardij.nl
www.advicemakelaardij.nl



Kenmerken

Object gegevens	
Soort woning	Eengezinswoning
Type woning	Vrijstaande woning
Bouwjaar	1997

Maten object	
Aantal kamers	5 kamers
Aantal slaapkamers	4 slaapkamer(s)
Inhoud woning	Ca 721 m ³
Perceel oppervlakte	541 m ²
Gebruiksoppervlakte woonfunctie	Ca 171 m ²
Overige inpandige ruimte	Ca 32 m ²
Externe bergruimte	Ca 12 m ²

Details	
Ligging	Aan rustige weg, in woonwijk
Voorzieningen	Mechanische ventilatie, Rolluiken, TV kabel, Airconditioning, Dakraam, 15 Zonnepanelen, Glasvezel kabel
Schuur / berging	Vrijstaand hout
Garage	Inpandig, parkeerplaats
Kabel	Ja en glasvezel
Buitenzonwering	Ja, screens

Energie	
Energielabel	B
Isolatie	Dakisolatie, Muurisolatie, Vloerisolatie, Dubbel glas
Verwarming	C.V.-Ketel, Vloerverwarming gedeeltelijk, Gashaard
Warmwater	C.v.-ketel (merk: Remeha, bouwjaar 2019, eigendom)

Tuin gegevens	
Tuin	Tuin rondom
Hoofdtuin	Tuin rondom
Kwaliteit	Verzorgd

Ruiterslanden 3 - 6644 CW Ewijk

ADVICE Makelaardij
Schoolstraat 1
6641 DA, BEUNINGEN GLD
Tel: 024-8440103
Fax: 024-6774397
E-mail: info@advicemakelaardij.nl
www.advicemakelaardij.nl

Sfeerimpressie



Ruiterslanden 3 - 6644 CW Ewijk

ADVICE Makelaardij
Schoolstraat 1
6641 DA, BEUNINGEN GLD
Tel: 024-8440103
Fax: 024-6774397
E-mail: info@advicemakelaardij.nl
www.advicemakelaardij.nl

Sfeerimpressie



Ruiterslanden 3 - 6644 CW Ewijk

ADVICE Makelaardij
Schoolstraat 1
6641 DA, BEUNINGEN GLD
Tel: 024-8440103
Fax: 024-6774397
E-mail: info@advicemakelaardij.nl
www.advicemakelaardij.nl

Sfeerimpressie



Ruiterslanden 3 - 6644 CW Ewijk

ADVISE Makelaardij
Schoolstraat 1
6641 DA, BEUNINGEN GLD
Tel: 024-8440103
Fax: 024-6774397
E-mail: info@advicemakelaardij.nl
www.advicemakelaardij.nl

Sfeerimpressie



Ruiterslanden 3 - 6644 CW Ewijk

ADVICE Makelaardij
Schoolstraat 1
6641 DA, BEUNINGEN GLD
Tel: 024-8440103
Fax: 024-6774397
E-mail: info@advicemakelaardij.nl
www.advicemakelaardij.nl

Sfeerimpressie



Sfeerimpressie



Ruiterslanden 3 - 6644 CW Ewijk

ADVICE Makelaardij
Schoolstraat 1
6641 DA, BEUNINGEN GLD
Tel: 024-8440103
Fax: 024-6774397
E-mail: info@advicemakelaardij.nl
www.advicemakelaardij.nl

Sfeerimpressie



Ruiterslanden 3 - 6644 CW Ewijk

ADVICE Makelaardij
Schoolstraat 1
6641 DA, BEUNINGEN GLD
Tel: 024-8440103
Fax: 024-6774397
E-mail: info@advicemakelaardij.nl
www.advicemakelaardij.nl

Sfeerimpressie



Ruiterslanden 3 - 6644 CW Ewijk

ADVICE Makelaardij
Schoolstraat 1
6641 DA, BEUNINGEN GLD
Tel: 024-8440103
Fax: 024-6774397
E-mail: info@advicemakelaardij.nl
www.advicemakelaardij.nl

Sfeerimpressie



Ruiterslanden 3 - 6644 CW Ewijk

ADVICE Makelaardij
Schoolstraat 1
6641 DA, BEUNINGEN GLD
Tel: 024-8440103
Fax: 024-6774397
E-mail: info@advicemakelaardij.nl
www.advicemakelaardij.nl

Sfeerimpressie



Ruiterslanden 3 - 6644 CW Ewijk

ADVICE Makelaardij
Schoolstraat 1
6641 DA, BEUNINGEN GLD
Tel: 024-8440103
Fax: 024-6774397
E-mail: info@advicemakelaardij.nl
www.advicemakelaardij.nl

Sfeerimpressie



Ruiterslanden 3 - 6644 CW Ewijk

ADVISE Makelaardij
Schoolstraat 1
6641 DA, BEUNINGEN GLD
Tel: 024-8440103
Fax: 024-6774397
E-mail: info@advicemakelaardij.nl
www.advicemakelaardij.nl

Sfeerimpressie



Ruiterslanden 3 - 6644 CW Ewijk

ADVICE Makelaardij
Schoolstraat 1
6641 DA, BEUNINGEN GLD
Tel: 024-8440103
Fax: 024-6774397
E-mail: info@advicemakelaardij.nl
www.advicemakelaardij.nl

Sfeerimpressie



Ruiterslanden 3 - 6644 CW Ewijk





ADVISE Makelaardij
Schoolstraat 1
6641 DA, BEUNINGEN GLD
Tel: 024-8440103
Fax: 024-6774397
E-mail: info@advicemakelaardij.nl
www.advicemakelaardij.nl

Kadastrale kaart

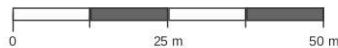
Kadastrale kaart van Ruiterslanden 3, 6644CW Ewijk

Referentie: 6914ae7afd6d4ad30db5bc30



1514	Perceelnummer	Kadstrale gemeente:	Ewijk	Deze kaart is noordgericht. Aan deze kaart kunnen geen betrouwbare maten worden ontleend. Adresgegevens zijn niet afkomstig van het Kadaster maar automatisch gekoppeld. Kadastrale gegevens worden door het Kadaster beschikbaar gesteld onder de "Geo Gedeeld licentie". De dienst voor het Kadaster en de openbare registers behoudt zich de intellectuele eigendomsrechten voor, waaronder het auteursrecht en het databankenrecht. Dit document is gegenereerd op 21-11-2025 om 08:27.
3	Huisnummer	Gemeentecode:	EWK00	
	Vastgestelde kadastrale grens	Sectie:	E	
	Voorlopige kadastrale grens	Perceelnummer:	1514	
	Administratieve kadastrale grens	Perceelgrootte (m ²):	541	
	Bebouwing			

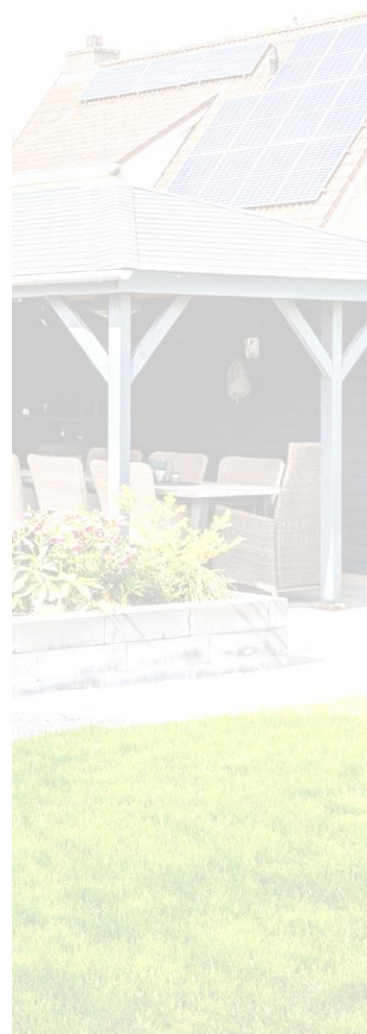

Ruiterslanden 3 - 6644 CW Ewijk

ADVICE Makelaardij
 Schoolstraat 1
 6641 DA, BEUNINGEN GLD
 Tel: 024-8440103
 Fax: 024-6774397
 E-mail: info@advicemakelaardij.nl
 www.advicemakelaardij.nl

2D tekening begane grond (bij benadering)



Ruiterslanden 3 - 6644 CW Ewijk

ADVICE Makelaardij
 Schoolstraat 1
 6641 DA, BEUNINGEN GLD
 Tel: 024-8440103
 Fax: 024-6774397
 E-mail: info@advicemakelaardij.nl
www.advicemakelaardij.nl

3D tekening begane grond (bij benadering)



Ruiterslanden 3 - 6644 CW Ewijk

ADVICE Makelaardij
Schoolstraat 1
6641 DA, BEUNINGEN GLD
Tel: 024-8440103
Fax: 024-6774397
E-mail: info@advicemakelaardij.nl
www.advicemakelaardij.nl

3D tekening begane grond (bij benadering)



Ruiterslanden 3 - 6644 CW Ewijk

ADVICE Makelaardij
Schoolstraat 1
6641 DA, BEUNINGEN GLD
Tel: 024-8440103
Fax: 024-6774397
E-mail: info@advicemakelaardij.nl
www.advicemakelaardij.nl

2D tekening eerste verdieping (bij benadering)

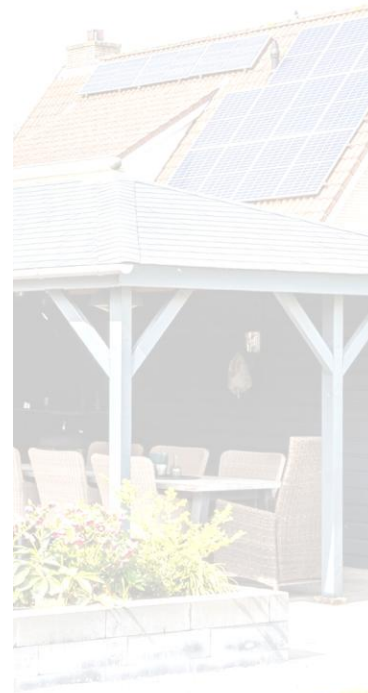

Ruiterslanden 3 - 6644 CW Ewijk

ADVICE Makelaardij
 Schoolstraat 1
 6641 DA, BEUNINGEN GLD
 Tel: 024-8440103
 Fax: 024-6774397
 E-mail: info@advicemakelaardij.nl
 www.advicemakelaardij.nl

3D tekening eerste verdieping (bij benadering)



Ruiterslanden 3 - 6644 CW Ewijk

ADVICE Makelaardij
Schoolstraat 1
6641 DA, BEUNINGEN GLD
Tel: 024-8440103
Fax: 024-6774397
E-mail: info@advicemakelaardij.nl
www.advicemakelaardij.nl

3D tekening eerste verdieping (bij benadering)



Ruiterslanden 3 - 6644 CW Ewijk

ADVICE Makelaardij
Schoolstraat 1
6641 DA, BEUNINGEN GLD
Tel: 024-8440103
Fax: 024-6774397
E-mail: info@advicemakelaardij.nl
www.advicemakelaardij.nl

2D tekening vliering (bij benadering)

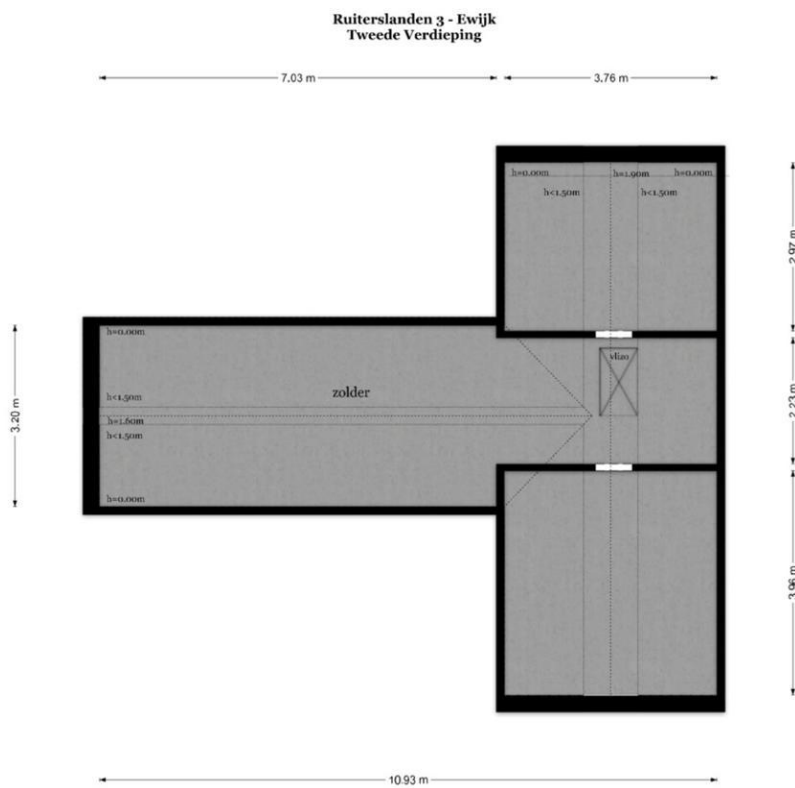

De plattengronden zijn geproduceerd voor promotionele doeleinden en ter indicatie.
 Aan de plattengronden kunnen geen rechten worden ontleend.
 © www.objectinfo.nl

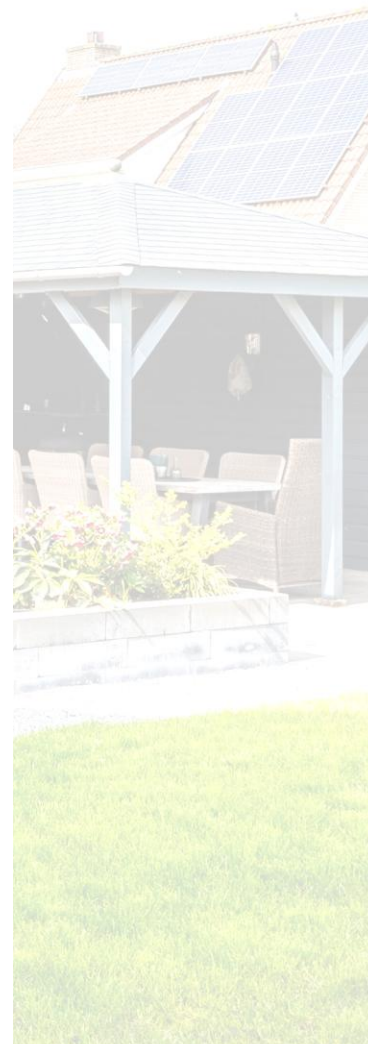

3D tekening vliering (bij benadering)

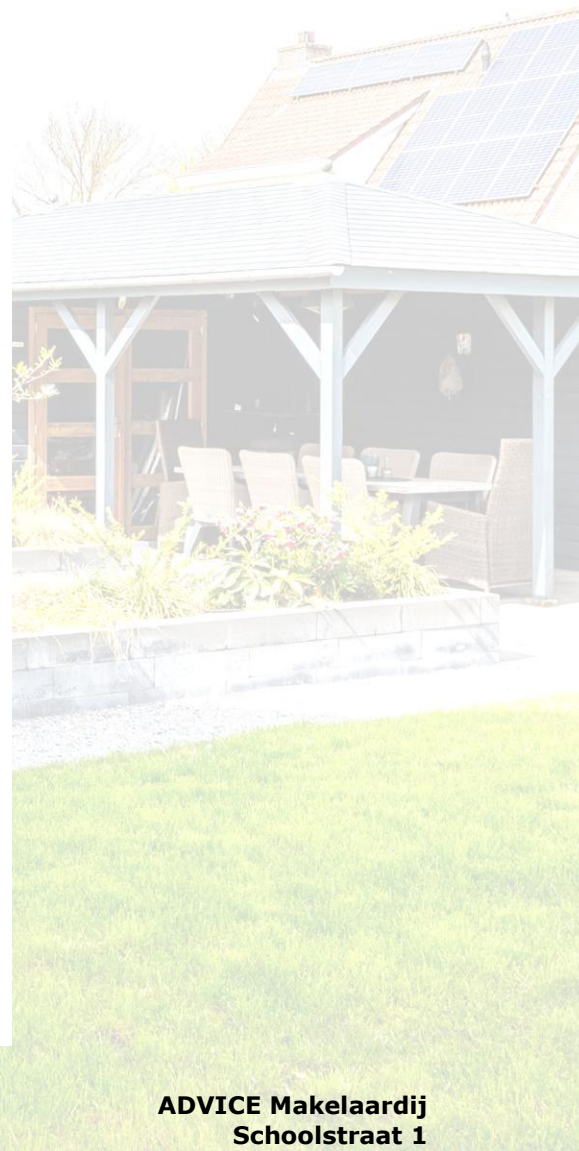
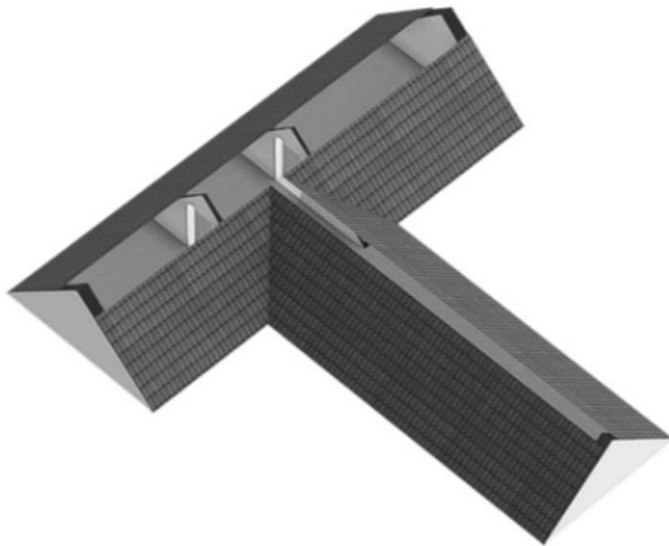

Ruiterslanden 3 - 6644 CW Ewijk

ADVICE Makelaardij
Schoolstraat 1
6641 DA, BEUNINGEN GLD
Tel: 024-8440103
Fax: 024-6774397
E-mail: info@advicemakelaardij.nl
www.advicemakelaardij.nl

3D tekening vliering (bij benadering)

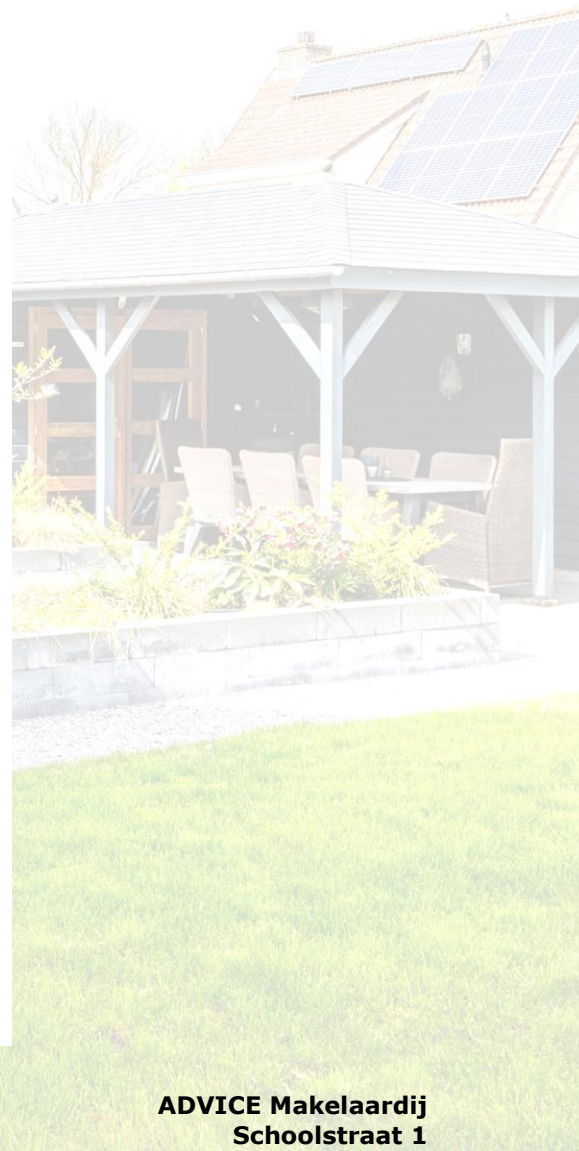
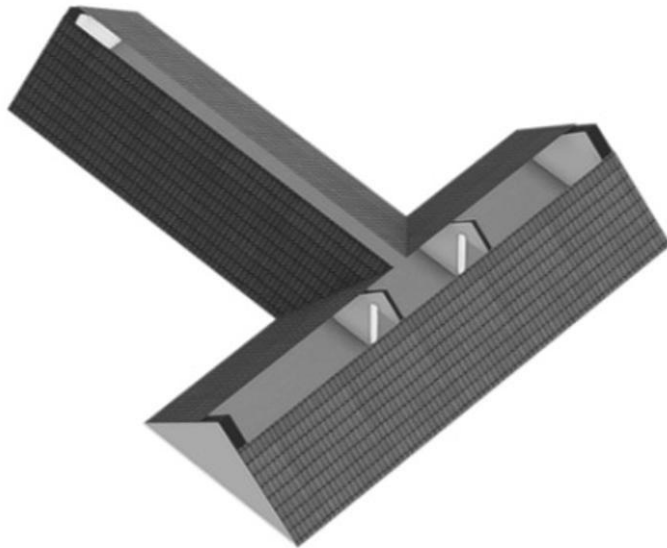

Ruiterslanden 3 - 6644 CW Ewijk

ADVICE Makelaardij
Schoolstraat 1
6641 DA, BEUNINGEN GLD
Tel: 024-8440103
Fax: 024-6774397
E-mail: info@advicemakelaardij.nl
www.advicemakelaardij.nl

2D tekening berging en overkapping (bij benadering)

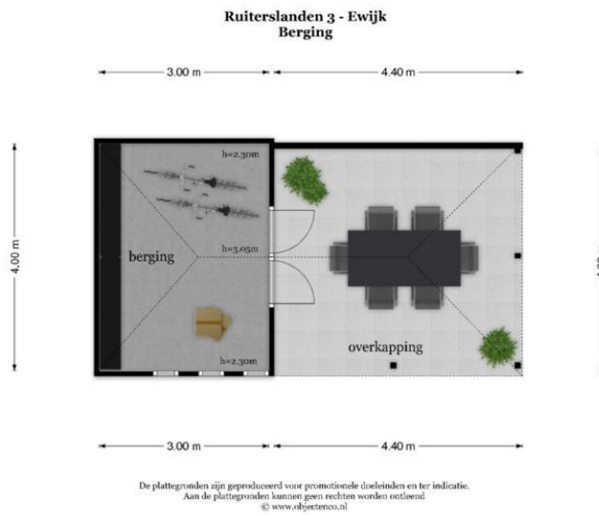

3D tekening berging en overkapping (bij benadering)

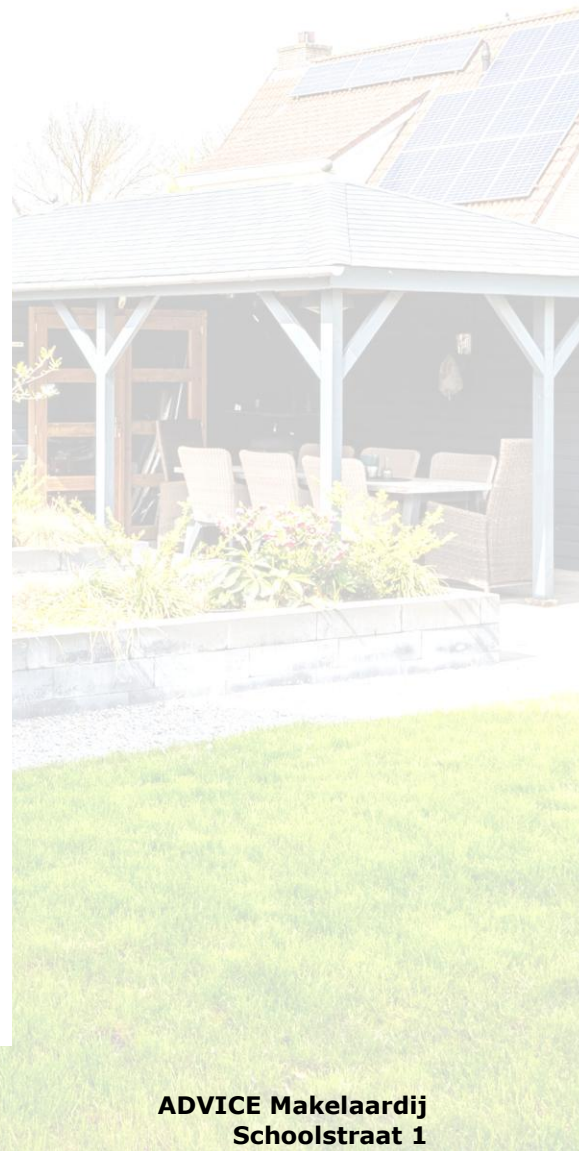

Ruiterslanden 3 - 6644 CW Ewijk

ADVICE Makelaardij
Schoolstraat 1
6641 DA, BEUNINGEN GLD
Tel: 024-8440103
Fax: 024-6774397
E-mail: info@advicemakelaardij.nl
www.advicemakelaardij.nl

3D tekening berging en overkapping (bij benadering)

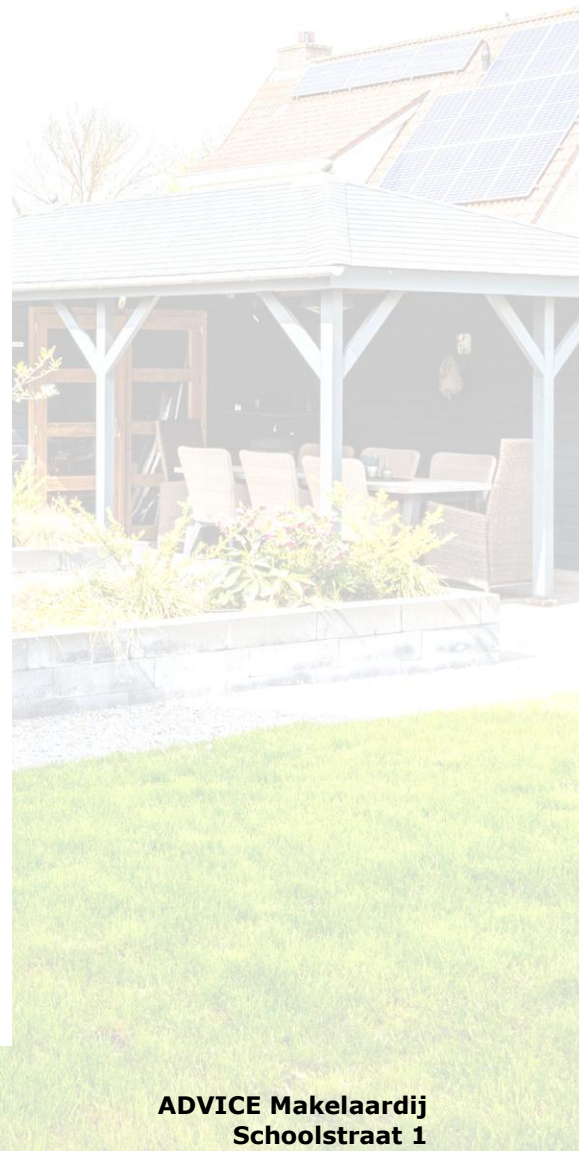

Ruiterslanden 3 - 6644 CW Ewijk

ADVISE Makelaardij
Schoolstraat 1
6641 DA, BEUNINGEN GLD
Tel: 024-8440103
Fax: 024-6774397
E-mail: info@advicemakelaardij.nl
www.advicemakelaardij.nl



Kadastrale gegevens

Adres	Ruiterslanden 3
Postcode / Plaats	6644 CW Ewijk
Gemeente	Ewijk
Sectie / Perceel	E / 1514
Oppervlakte	541 m ²
Soort	Volle eigendom

Locatie

Adres gegevens	
Adres	Ruiterslanden 3
Postcode / plaats	6644 CW Ewijk
Provincie	Gelderland

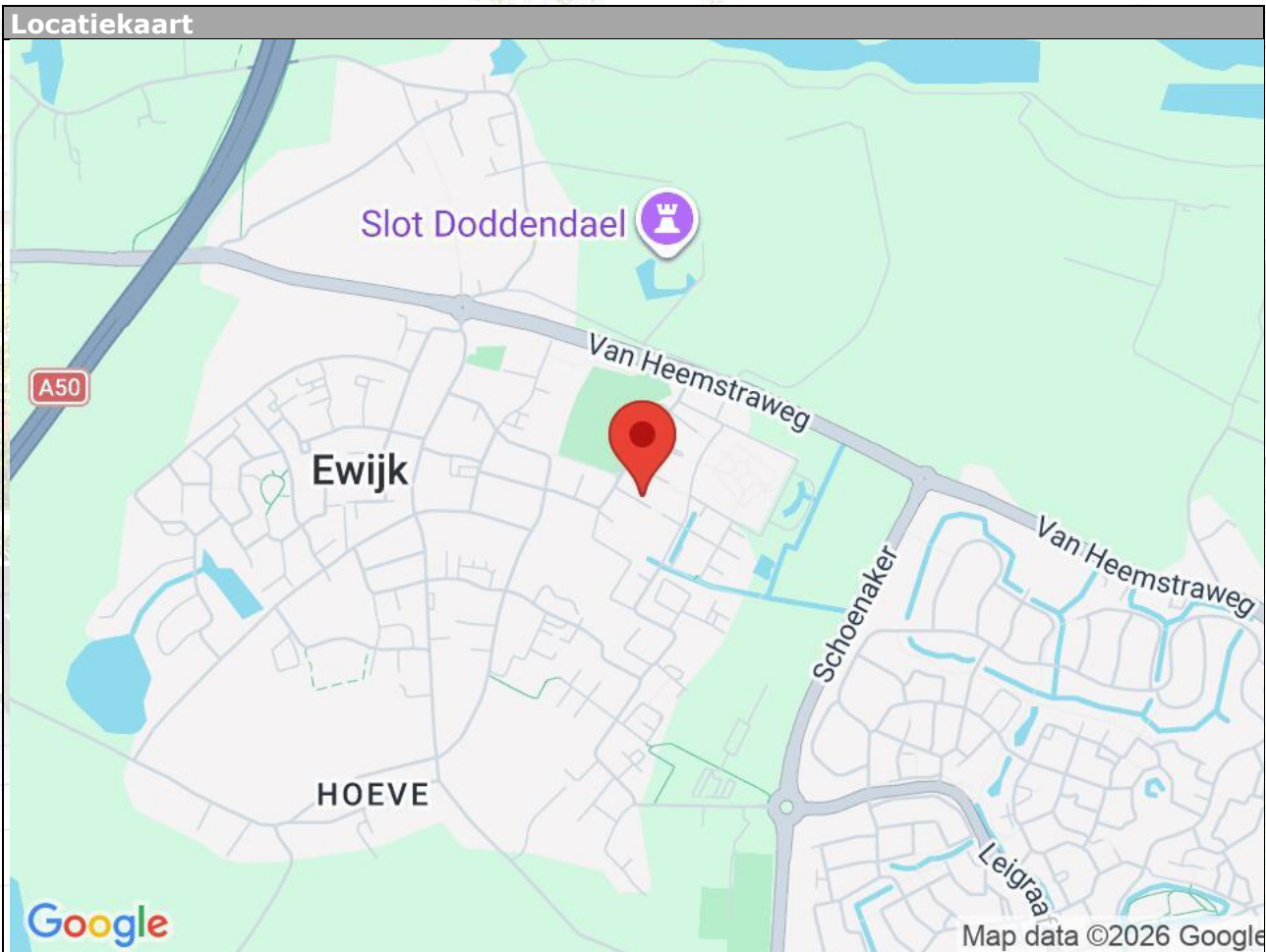

Ruiterslanden 3 - 6644 CW Ewijk

ADVICE Makelaardij
Schoolstraat 1
6641 DA, BEUNINGEN GLD
Tel: 024-8440103
Fax: 024-6774397
E-mail: info@advicemakelaardij.nl
www.advicemakelaardij.nl

Lijst van zaken

	Blijft achter	Gaat mee	Kan worden overgenomen	n.v.t.
Woning				
Interieur				
Verlichting, te weten:				
- Inbouwspots/dimmers	<input checked="" type="checkbox"/>	<input type="checkbox"/>	<input type="checkbox"/>	<input type="checkbox"/>
- Opbouwspots/armaturen/lampen/dimmers	<input type="checkbox"/>	<input type="checkbox"/>	<input type="checkbox"/>	<input checked="" type="checkbox"/>
- Losse (hang)lampen	<input type="checkbox"/>	<input checked="" type="checkbox"/>	<input type="checkbox"/>	<input type="checkbox"/>
- TL verlichting garage	<input checked="" type="checkbox"/>	<input type="checkbox"/>	<input type="checkbox"/>	<input type="checkbox"/>
-	<input type="checkbox"/>	<input type="checkbox"/>	<input type="checkbox"/>	<input checked="" type="checkbox"/>
(Losse)kasten, legplanken, te weten:				
- Keukenblok garage	<input checked="" type="checkbox"/>	<input type="checkbox"/>	<input type="checkbox"/>	<input type="checkbox"/>
- Hangkasten garage	<input checked="" type="checkbox"/>	<input type="checkbox"/>	<input type="checkbox"/>	<input type="checkbox"/>
Raamdecoratie/zonwering binnen, te weten:				
- Gordijnrails	<input type="checkbox"/>	<input type="checkbox"/>	<input type="checkbox"/>	<input checked="" type="checkbox"/>
- Gordijnen	<input type="checkbox"/>	<input type="checkbox"/>	<input type="checkbox"/>	<input checked="" type="checkbox"/>
- Overgordijnen	<input type="checkbox"/>	<input type="checkbox"/>	<input type="checkbox"/>	<input checked="" type="checkbox"/>
- Vitrages	<input type="checkbox"/>	<input type="checkbox"/>	<input type="checkbox"/>	<input checked="" type="checkbox"/>
- Rolgordijnen	<input type="checkbox"/>	<input type="checkbox"/>	<input checked="" type="checkbox"/>	<input type="checkbox"/>
- Lamellen	<input type="checkbox"/>	<input type="checkbox"/>	<input type="checkbox"/>	<input checked="" type="checkbox"/>
- Jaloezieën	<input type="checkbox"/>	<input type="checkbox"/>	<input type="checkbox"/>	<input checked="" type="checkbox"/>
- (Losse) horren/rolhorren	<input checked="" type="checkbox"/>	<input type="checkbox"/>	<input type="checkbox"/>	<input type="checkbox"/>
-	<input type="checkbox"/>	<input type="checkbox"/>	<input type="checkbox"/>	<input checked="" type="checkbox"/>
-	<input type="checkbox"/>	<input type="checkbox"/>	<input type="checkbox"/>	<input checked="" type="checkbox"/>
Vloerdecoratie, te weten:				
- Vloerbedekking	<input type="checkbox"/>	<input type="checkbox"/>	<input type="checkbox"/>	<input checked="" type="checkbox"/>
- Parketvloer	<input type="checkbox"/>	<input type="checkbox"/>	<input type="checkbox"/>	<input checked="" type="checkbox"/>
- Houten vloer(delen)	<input type="checkbox"/>	<input type="checkbox"/>	<input type="checkbox"/>	<input checked="" type="checkbox"/>
- Laminaat	<input type="checkbox"/>	<input type="checkbox"/>	<input type="checkbox"/>	<input checked="" type="checkbox"/>
- Plavuizen	<input checked="" type="checkbox"/>	<input type="checkbox"/>	<input type="checkbox"/>	<input type="checkbox"/>
- PVC vloer hal, bijkeuken en bovenverdieping	<input checked="" type="checkbox"/>	<input type="checkbox"/>	<input type="checkbox"/>	<input type="checkbox"/>
-	<input type="checkbox"/>	<input type="checkbox"/>	<input type="checkbox"/>	<input checked="" type="checkbox"/>
(Voorzet) openhaard met toebehoren	<input type="checkbox"/>	<input type="checkbox"/>	<input type="checkbox"/>	<input checked="" type="checkbox"/>
Allesbrander	<input type="checkbox"/>	<input type="checkbox"/>	<input type="checkbox"/>	<input checked="" type="checkbox"/>
Houtkachel	<input type="checkbox"/>	<input type="checkbox"/>	<input type="checkbox"/>	<input checked="" type="checkbox"/>
(Gas)kachels	<input checked="" type="checkbox"/>	<input type="checkbox"/>	<input type="checkbox"/>	<input type="checkbox"/>

	Blijft achter	Gaat mee	Kan worden overgenomen	n.v.t.
Designradiator(en)	<input checked="" type="checkbox"/>	<input type="checkbox"/>	<input type="checkbox"/>	<input type="checkbox"/>
Radiatorafwerking	<input type="checkbox"/>	<input type="checkbox"/>	<input type="checkbox"/>	<input checked="" type="checkbox"/>
Overig, te weten:				
- Spiegelwanden	<input type="checkbox"/>	<input type="checkbox"/>	<input type="checkbox"/>	<input checked="" type="checkbox"/>
- Schilderij ophangstelsysteem	<input type="checkbox"/>	<input type="checkbox"/>	<input type="checkbox"/>	<input checked="" type="checkbox"/>
-	<input type="checkbox"/>	<input type="checkbox"/>	<input type="checkbox"/>	<input checked="" type="checkbox"/>
-	<input type="checkbox"/>	<input type="checkbox"/>	<input type="checkbox"/>	<input checked="" type="checkbox"/>
-	<input type="checkbox"/>	<input type="checkbox"/>	<input type="checkbox"/>	<input checked="" type="checkbox"/>
-	<input type="checkbox"/>	<input type="checkbox"/>	<input type="checkbox"/>	<input checked="" type="checkbox"/>

Keuken

Keukenblok (met bovenkasten)	<input checked="" type="checkbox"/>	<input type="checkbox"/>	<input type="checkbox"/>	<input type="checkbox"/>
Keuken (inbouw)apparatuur, te weten:				
- Kookplaat	<input checked="" type="checkbox"/>	<input type="checkbox"/>	<input type="checkbox"/>	<input type="checkbox"/>
- (Gas)fornuis	<input type="checkbox"/>	<input type="checkbox"/>	<input type="checkbox"/>	<input checked="" type="checkbox"/>
- Afzuigkap	<input checked="" type="checkbox"/>	<input type="checkbox"/>	<input type="checkbox"/>	<input type="checkbox"/>
- Magnetron	<input type="checkbox"/>	<input type="checkbox"/>	<input type="checkbox"/>	<input checked="" type="checkbox"/>
- Oven	<input type="checkbox"/>	<input type="checkbox"/>	<input type="checkbox"/>	<input checked="" type="checkbox"/>
- Combi-oven/combimagnetron	<input checked="" type="checkbox"/>	<input type="checkbox"/>	<input type="checkbox"/>	<input type="checkbox"/>
- Koelkast	<input type="checkbox"/>	<input type="checkbox"/>	<input type="checkbox"/>	<input checked="" type="checkbox"/>
- Vriezer	<input type="checkbox"/>	<input type="checkbox"/>	<input type="checkbox"/>	<input checked="" type="checkbox"/>
- Koel-vriescombinatie	<input type="checkbox"/>	<input checked="" type="checkbox"/>	<input type="checkbox"/>	<input type="checkbox"/>
- Vaatwasser	<input checked="" type="checkbox"/>	<input type="checkbox"/>	<input type="checkbox"/>	<input type="checkbox"/>
- Quooker	<input checked="" type="checkbox"/>	<input type="checkbox"/>	<input type="checkbox"/>	<input type="checkbox"/>
- Koffiezetapparaat	<input checked="" type="checkbox"/>	<input type="checkbox"/>	<input type="checkbox"/>	<input type="checkbox"/>
- Stoomoven	<input checked="" type="checkbox"/>	<input type="checkbox"/>	<input type="checkbox"/>	<input type="checkbox"/>
-	<input type="checkbox"/>	<input type="checkbox"/>	<input type="checkbox"/>	<input checked="" type="checkbox"/>
Keukenaccessoires, te weten:				
-	<input type="checkbox"/>	<input type="checkbox"/>	<input type="checkbox"/>	<input checked="" type="checkbox"/>
-	<input type="checkbox"/>	<input type="checkbox"/>	<input type="checkbox"/>	<input checked="" type="checkbox"/>
-	<input type="checkbox"/>	<input type="checkbox"/>	<input type="checkbox"/>	<input checked="" type="checkbox"/>
-	<input type="checkbox"/>	<input type="checkbox"/>	<input type="checkbox"/>	<input checked="" type="checkbox"/>
-	<input type="checkbox"/>	<input type="checkbox"/>	<input type="checkbox"/>	<input checked="" type="checkbox"/>
-	<input type="checkbox"/>	<input type="checkbox"/>	<input type="checkbox"/>	<input checked="" type="checkbox"/>
-	<input type="checkbox"/>	<input type="checkbox"/>	<input type="checkbox"/>	<input checked="" type="checkbox"/>

Sanitair/sauna

Toilet met de volgende toebehoren:				
- Toilet	<input checked="" type="checkbox"/>	<input type="checkbox"/>	<input type="checkbox"/>	<input type="checkbox"/>
- Toilethouder	<input checked="" type="checkbox"/>	<input type="checkbox"/>	<input type="checkbox"/>	<input type="checkbox"/>
- Toiletborstel(houder)	<input checked="" type="checkbox"/>	<input type="checkbox"/>	<input type="checkbox"/>	<input type="checkbox"/>
- Fontein	<input checked="" type="checkbox"/>	<input type="checkbox"/>	<input type="checkbox"/>	<input type="checkbox"/>

	Blijft achter	Gaat mee	Kan worden overgenomen	n.v.t.
Badkamer met de volgende toebehoren:				
- Ligbad	<input checked="" type="checkbox"/>	<input type="checkbox"/>	<input type="checkbox"/>	<input type="checkbox"/>
- Jacuzzi/whirlpool	<input type="checkbox"/>	<input type="checkbox"/>	<input type="checkbox"/>	<input checked="" type="checkbox"/>
- Douche (cabine/scherm)	<input checked="" type="checkbox"/>	<input type="checkbox"/>	<input type="checkbox"/>	<input type="checkbox"/>
- Stoomdouche (cabine)	<input type="checkbox"/>	<input type="checkbox"/>	<input type="checkbox"/>	<input checked="" type="checkbox"/>
- Wastafel	<input checked="" type="checkbox"/>	<input type="checkbox"/>	<input type="checkbox"/>	<input type="checkbox"/>
- Wastafelmeubel	<input checked="" type="checkbox"/>	<input type="checkbox"/>	<input type="checkbox"/>	<input type="checkbox"/>
- Planchet	<input type="checkbox"/>	<input type="checkbox"/>	<input type="checkbox"/>	<input checked="" type="checkbox"/>
- Toiletkast	<input type="checkbox"/>	<input type="checkbox"/>	<input type="checkbox"/>	<input checked="" type="checkbox"/>
- Toilet	<input checked="" type="checkbox"/>	<input type="checkbox"/>	<input type="checkbox"/>	<input type="checkbox"/>
- Toiletrolhouder	<input checked="" type="checkbox"/>	<input type="checkbox"/>	<input type="checkbox"/>	<input type="checkbox"/>
- Toiletborstel(houder)	<input checked="" type="checkbox"/>	<input type="checkbox"/>	<input type="checkbox"/>	<input type="checkbox"/>
-	<input type="checkbox"/>	<input type="checkbox"/>	<input type="checkbox"/>	<input checked="" type="checkbox"/>
-	<input type="checkbox"/>	<input type="checkbox"/>	<input type="checkbox"/>	<input checked="" type="checkbox"/>
Sauna met toebehoren	<input type="checkbox"/>	<input type="checkbox"/>	<input type="checkbox"/>	<input checked="" type="checkbox"/>
	<input type="checkbox"/>	<input type="checkbox"/>	<input type="checkbox"/>	<input checked="" type="checkbox"/>
	<input type="checkbox"/>	<input type="checkbox"/>	<input type="checkbox"/>	<input checked="" type="checkbox"/>
Exterieur/installaties/veiligheid/energiebesparing				
Schotel/antenne	<input type="checkbox"/>	<input type="checkbox"/>	<input type="checkbox"/>	<input checked="" type="checkbox"/>
Brievenbus	<input type="checkbox"/>	<input type="checkbox"/>	<input type="checkbox"/>	<input checked="" type="checkbox"/>
Kluis	<input type="checkbox"/>	<input type="checkbox"/>	<input type="checkbox"/>	<input checked="" type="checkbox"/>
(Voordeur)bel	<input checked="" type="checkbox"/>	<input type="checkbox"/>	<input type="checkbox"/>	<input type="checkbox"/>
Alarminstallatie	<input checked="" type="checkbox"/>	<input type="checkbox"/>	<input type="checkbox"/>	<input type="checkbox"/>
(Veiligheids)sloten en overige inbraakpreventie	<input checked="" type="checkbox"/>	<input type="checkbox"/>	<input type="checkbox"/>	<input type="checkbox"/>
Rookmelders	<input checked="" type="checkbox"/>	<input type="checkbox"/>	<input type="checkbox"/>	<input type="checkbox"/>
(Klok)thermostaat	<input checked="" type="checkbox"/>	<input type="checkbox"/>	<input type="checkbox"/>	<input type="checkbox"/>
Airconditioning	<input checked="" type="checkbox"/>	<input type="checkbox"/>	<input type="checkbox"/>	<input type="checkbox"/>
Warmwatervoorziening, te weten:				
- CV-installatie	<input checked="" type="checkbox"/>	<input type="checkbox"/>	<input type="checkbox"/>	<input type="checkbox"/>
- Boiler	<input checked="" type="checkbox"/>	<input type="checkbox"/>	<input type="checkbox"/>	<input type="checkbox"/>
- Geiser	<input type="checkbox"/>	<input type="checkbox"/>	<input type="checkbox"/>	<input checked="" type="checkbox"/>
-	<input type="checkbox"/>	<input type="checkbox"/>	<input type="checkbox"/>	<input checked="" type="checkbox"/>
-	<input type="checkbox"/>	<input type="checkbox"/>	<input type="checkbox"/>	<input checked="" type="checkbox"/>
Screens	<input checked="" type="checkbox"/>	<input type="checkbox"/>	<input type="checkbox"/>	<input type="checkbox"/>
Rolluiken	<input checked="" type="checkbox"/>	<input type="checkbox"/>	<input type="checkbox"/>	<input type="checkbox"/>
Zonwering buiten	<input type="checkbox"/>	<input type="checkbox"/>	<input type="checkbox"/>	<input checked="" type="checkbox"/>
-	<input type="checkbox"/>	<input type="checkbox"/>	<input type="checkbox"/>	<input checked="" type="checkbox"/>
-	<input type="checkbox"/>	<input type="checkbox"/>	<input type="checkbox"/>	<input checked="" type="checkbox"/>
Isolatievoorzieningen (voorzetramen/radiatorfolie etc.), te weten:				
-	<input type="checkbox"/>	<input type="checkbox"/>	<input type="checkbox"/>	<input checked="" type="checkbox"/>
-	<input type="checkbox"/>	<input type="checkbox"/>	<input type="checkbox"/>	<input checked="" type="checkbox"/>

	Blijft achter	Gaat mee	Kan worden overgenomen	n.v.t.
Telefoonaansluiting/internetaansluiting	<input checked="" type="checkbox"/>	<input type="checkbox"/>	<input type="checkbox"/>	<input type="checkbox"/>
Veiligheidsschakelaar wasautomaat	<input checked="" type="checkbox"/>	<input type="checkbox"/>	<input type="checkbox"/>	<input type="checkbox"/>
Waterslot wasautomaat	<input type="checkbox"/>	<input type="checkbox"/>	<input type="checkbox"/>	<input checked="" type="checkbox"/>
Zonnepanelen	<input checked="" type="checkbox"/>	<input type="checkbox"/>	<input type="checkbox"/>	<input type="checkbox"/>
Oplaadpunt elektrische auto	<input type="checkbox"/>	<input type="checkbox"/>	<input type="checkbox"/>	<input checked="" type="checkbox"/>
	<input type="checkbox"/>	<input type="checkbox"/>	<input type="checkbox"/>	<input checked="" type="checkbox"/>

Tuin

Inrichting

Tuinaanleg/bestrating	<input checked="" type="checkbox"/>	<input type="checkbox"/>	<input type="checkbox"/>	<input type="checkbox"/>
Beplanting	<input checked="" type="checkbox"/>	<input type="checkbox"/>	<input type="checkbox"/>	<input type="checkbox"/>
	<input type="checkbox"/>	<input type="checkbox"/>	<input type="checkbox"/>	<input checked="" type="checkbox"/>

Verlichting/installaties

Buitenverlichting	<input checked="" type="checkbox"/>	<input type="checkbox"/>	<input type="checkbox"/>	<input type="checkbox"/>
Tijd- of schemerschakelaar/bewegingsmelder	<input checked="" type="checkbox"/>	<input type="checkbox"/>	<input type="checkbox"/>	<input type="checkbox"/>
	<input type="checkbox"/>	<input type="checkbox"/>	<input type="checkbox"/>	<input checked="" type="checkbox"/>

Bebouwing

Tuinhuis/buitenberging	<input checked="" type="checkbox"/>	<input type="checkbox"/>	<input type="checkbox"/>	<input type="checkbox"/>
Kasten/werkbank in tuinhuis/berging	<input checked="" type="checkbox"/>	<input type="checkbox"/>	<input type="checkbox"/>	<input type="checkbox"/>
(Broei)kas	<input type="checkbox"/>	<input type="checkbox"/>	<input type="checkbox"/>	<input checked="" type="checkbox"/>
	<input type="checkbox"/>	<input type="checkbox"/>	<input type="checkbox"/>	<input checked="" type="checkbox"/>
	<input type="checkbox"/>	<input type="checkbox"/>	<input type="checkbox"/>	<input checked="" type="checkbox"/>

Overig

Overige tuin, te weten:

- (Sier)hek	<input checked="" type="checkbox"/>	<input type="checkbox"/>	<input type="checkbox"/>	<input type="checkbox"/>
- Vlaggenmast(houder)	<input checked="" type="checkbox"/>	<input type="checkbox"/>	<input type="checkbox"/>	<input type="checkbox"/>
- Beregening en sproeicomputer	<input checked="" type="checkbox"/>	<input type="checkbox"/>	<input type="checkbox"/>	<input type="checkbox"/>
-	<input type="checkbox"/>	<input type="checkbox"/>	<input type="checkbox"/>	<input checked="" type="checkbox"/>

Overig

Zijn er zaken die geen eigendom zijn van verkoper omdat er sprake is van een leasecontract of huurcontract. Zo ja, neemt verkoper de zaak mee of wordt het betreffende contract overgenomen?

	Ja	Nee	Gaat mee	Moet worden overgenomen
CV	<input checked="" type="checkbox"/>	<input type="checkbox"/>	<input type="checkbox"/>	<input type="checkbox"/>
Boiler	<input type="checkbox"/>	<input checked="" type="checkbox"/>	<input type="checkbox"/>	<input type="checkbox"/>
Zonnepanelen	<input type="checkbox"/>	<input checked="" type="checkbox"/>	<input type="checkbox"/>	<input type="checkbox"/>
	<input type="checkbox"/>	<input checked="" type="checkbox"/>	<input type="checkbox"/>	<input type="checkbox"/>
	<input type="checkbox"/>	<input checked="" type="checkbox"/>	<input type="checkbox"/>	<input type="checkbox"/>

Bijlage(n) over te nemen contracten:

-



Vragenlijst voor de verkoop van een woning

DEEL B

1 Bijzonderheden

- a. Zijn er nadat u het perceel in eigendom hebt gekregen nog andere, eventuele aanvullende notariële of onderhandse akten opgesteld met betrekking tot het perceel? **Nee**

Zo ja, welke? : _____

- b. Zijn er mondelinge of schriftelijke afspraken gemaakt over aangrenzende percelen? (Denk hierbij aan regelingen voor het gebruik van een poort, schuur, garage, tuin, overeenkomsten met meerdere burens, toezeggingen, erfafscheidingen.) **Nee**

Zo ja, welke zijn dat? : _____

- c. Wijken de huidige terreinafscheidingen af van de kadastrale eigendomsgrenzen? (Denk hierbij ook aan strookjes grond van de gemeente die u in gebruik heeft, of grond van u die gebruikt wordt door de burens.) **Nee**

Zo ja, waaruit bestaat die afwijking? : _____

- d. Is een gedeelte van de woning, schuur, garage of schutting gebouwd op grond van de burens of andersom? **Nee**

Zo ja, graag nader toelichten: : _____

- e. Heeft u grond van derden in gebruik? **Nee**

Zo ja, welke grond? : _____

- f. Rusten er 'bijzondere lasten en beperkingen' op de woning en/of het perceel? (Bijzondere lasten en beperkingen kunnen privaatrechtelijke beperkingen zijn zoals (lijdende) erfdienstbaarheden (bijvoorbeeld een recht van overpad), kwalitatieve verplichtingen, kettingbedingen, vruchtgebruik, voorkeursrecht (bijvoorbeeld een eerste recht van koop), opstalrecht, erfpacht, huurkoop. Het kan ook gaan om publiekrechtelijke beperkingen zoals een aanschrijving van de gemeente in het kader van een illegale verbouwing) **Nee**

Zo ja, welke? : _____

Ruiterslanden 3 - 6644 CW Ewijk

ADVICE Makelaardij
Schoolstraat 1
6641 DA, BEUNINGEN GLD
Tel: 024-8440103
Fax: 024-6774397
E-mail: info@advicemakelaardij.nl
www.advicemakelaardij.nl



g. Is de Wet voorkeursrecht gemeenten van toepassing? **Nee**

h. Is er een anti-speculatiebeding en/of zelfbewoningsplicht van toepassing op de woning? **Nee**

Zo ja, hoe lang nog? : _____

i. Is er sprake van een beschermd stads- of dorpsgezicht of loopt er een procedure tot aanwijzing daartoe? **Nee**

Is er sprake van een gemeentelijk-, provinciaal-of rijksmonument of loopt er een procedure tot aanwijzing daartoe? **Nee**

Is er volgens het bestemmingsplan sprake van een beeldbepalend of karakteristiek object? **Nee**

j. Is er sprake (geweest) van ruilverkaveling? **Nee**

Zo ja, moet u hiervoor ruilverkavelingsrente betalen? Ja / Nee

Zo ja, hoeveel en voor hoe lang? Bedrag: € _____

Duur: : _____

k. Is er sprake van onteigening? **Nee**

l. Is de woning of de grond geheel of gedeeltelijk verhuurd of bij anderen in gebruik? **Nee**

Zo ja: Is er een huurcontract/ gebruiksovereenkomst? Ja / Nee

Indien er geen contract of overeenkomst is, beschrijf hieronder wat (mondeling) met de huurder/ gebruiker is afgesproken: : _____

Welk gedeelte is verhuurd/ in gebruik gegeven? : _____

Welke delen vallen onder gezamenlijk gebruik? : _____

Welke zaken zijn van de huurder en mag hij verwijderen bij ontruiming? : _____
(Bijvoorbeeld geiser, keuken, lampen.) _____

Ruiterslanden 3 - 6644 CW Ewijk

ADVICE Makelaardij
Schoolstraat 1
6641 DA, BEUNINGEN GLD
Tel: 024-8440103
Fax: 024-6774397
E-mail: info@advicemakelaardij.nl
www.advicemakelaardij.nl



Heeft de huurder een waarborgsom gestort? Ja / Nee

Zo ja, hoeveel? € _____

Heeft u nog andere afspraken met de huurders gemaakt? Ja / Nee

Zo ja, welke? : _____

m. Is er over de woning een geschil/procedures gaande, al dan niet bij de rechter, huurcommissie of een andere instantie?(bijvoorbeeld onteigening/kwesties met burens, zoals erfdiensbaarheden, recht van overpad, erfafscheidingen e.d.) **Nee**

Zo ja, welke is/zijn dat? : _____

n. Is er bezwaar gemaakt tegen de waardebeschikking WOZ? **Nee**

Zo ja, toelichting: : _____

o. Zijn er door de overheid of nutsbedrijven verbeteringen of herstellingen voorgeschreven of aangekondigd die nog niet naar behoren zijn uitgevoerd? **Nee**

Zo ja, welke? : _____

p. Zijn er in het verleden subsidies of premies verstrekt die bij verkoop van de woning voor een deel kunnen worden teruggevorderd? **Nee**

Zo ja, welke? : _____

q. Is de woning onbewoonbaar verklaard of in het verleden ooit onbewoonbaar verklaard geweest? **Nee**

Zo ja, waarom? : _____

r. Is er bij verkoop sprake van een omzetbelastingheffing (Bijvoorbeeld omdat het een voormalig bedrijfsonroerendgoed is, of een woning met praktijkgedeelte, of omdat u pas ingrijpend verbouwd hebt.) **Nee**

Zo ja, waarom? : _____

Ruiterslanden 3 - 6644 CW Ewijk

ADVICE Makelaardij
Schoolstraat 1
6641 DA, BEUNINGEN GLD
Tel: 024-8440103
Fax: 024-6774397
E-mail: info@advicemakelaardij.nl
www.advicemakelaardij.nl



- s. Hoe gebruikt u de woning nu? (Bijvoorbeeld woning, : **Bewoning** praktijk, winkel, opslag)

Is dat gebruik volgens de gemeente toegestaan?

Ja

Zo nee, heeft de gemeente dit strijdige gebruik wel eens bij u aangekaart?

Ja / Nee

Hoe heeft de gemeente dit strijdige gebruik bij u aangekaart?

: _____

2 Gevels

- a. Is er sprake (geweest) van vochtdoorslag of aanhoudend vochtige plekken op de gevels?

Nee

Zo ja, waar?

: _____

- b. Zijn er (gerepareerde) scheuren/beschadigingen in/aan de gevels aanwezig?

Nee

Zo ja, waar?

: _____

- c. Zijn de gevels tijdens de bouw geïsoleerd?

Niet bekend

Zo nee, zijn de gevels daarna (deels) geïsoleerd?

Ja / Nee /
Niet bekend

Zo ja, wanneer heeft de isolatie van de gevels plaatsgevonden en met welk isolatiemateriaal?

: _____

Heeft u een certificaat of bewijs van het na-isoleren?

Ja / Nee

Is er sprake van volledige isolatie?

Niet bekend

Zo nee, welke delen van de gevels zijn er niet geïsoleerd?

: _____

- d. Zijn de gevels ooit gereinigd?

Nee

Zo ja, volgens welke methode en wanneer?

: _____

Ruiterslanden 3 - 6644 CW Ewijk

ADVICE Makelaardij
Schoolstraat 1
6641 DA, BEUNINGEN GLD
Tel: 024-8440103
Fax: 024-6774397
E-mail: info@advicemakelaardij.nl
www.advicemakelaardij.nl



3 Dak(en)

- a. Hoe oud zijn de daken ongeveer? Platte daken: : **1997/1998**
- Overige daken: : **Nieuwe dakbekleding tuinhuis/overkapping: februari 2022**
- b. Heeft u last van daklekkages (gehad)? **Nee**
- Zo ja, waar? : _____
- c. Zijn er in het verleden gebreken geconstateerd aan de dakconstructie zoals scheve, doorbuigende, krakende, beschadigde en/of aangetaste dakdelen? **Nee**
- Zo ja, waar? : _____
- d. Heeft u het dak al eens (gedeeltelijk) laten vernieuwen c.q. laten repareren? **Nee**
- Zo ja, welk (gedeelte van het) dak en waarom? : _____
- e. Is het dak tijdens de bouw geïsoleerd? Platte daken: **Niet bekend**
- Overige daken: **Niet bekend**
- Zo nee, is het dak daarna geïsoleerd? Platte daken: Ja / Nee / Niet bekend
- Overige daken: Ja / Nee / Niet bekend
- Zo ja, wanneer heeft de isolatie plaatsgevonden en met welk isolatiemateriaal? : _____
- Heeft u een certificaat of bewijs van het na-isoleren? **Nee**
- Is er sprake van volledige isolatie? Platte daken: **Niet bekend**
- Overige daken: **Niet bekend**
- Zo nee, welke delen zijn er niet geïsoleerd? : _____

Ruiterslanden 3 - 6644 CW Ewijk

ADVICE Makelaardij
Schoolstraat 1
6641 DA, BEUNINGEN GLD
Tel: 024-8440103
Fax: 024-6774397
E-mail: info@advicemakelaardij.nl
www.advicemakelaardij.nl



f. Zijn de regenwaterafvoeren lek of verstopt? **Nee**

Zo ja, toelichting: _____

g. Zijn de dakgoten lek of verstopt? **Nee**

Zo ja, toelichting: _____

4 Kozijnen, ramen en deuren

a. Van welk materiaal zijn de buitenkozijnen gemaakt? : **Hout**
(bijvoorbeeld hout, kunststof of aluminium of een andersoortig materiaal)

b. Wanneer zijn de buitenkozijnen, ramen en deuren voor het laatst geschilderd? : **2020**

Is dit gebeurd door een erkend schildersbedrijf? **Ja**

Zo ja, door wie? : **Vink Schilderwerken**

c. Functioneren alle scharnieren en sloten? **Ja**

Zo nee, toelichting: _____

d. Zijn voor alle afsluitbare deuren, ramen etc. sleutels aanwezig? **Ja**

Zo nee, voor welke deuren, ramen etc. niet? _____

e. Is er sprake van isolerende beglazing? **Ja**

Zo ja, welk type glas? : **HR**
(bijvoorbeeld HR, HR+, HR++ of HR+++; zie de glassponning waarin doorgaans staat vermeld welke type glas er is geplaatst)

Is er sprake van isolerende beglazing in de gehele woning? **Ja**

Zo nee, welke ramen zijn niet geïsoleerd? _____

Ruiterslanden 3 - 6644 CW Ewijk

ADVICE Makelaardij
Schoolstraat 1
6641 DA, BEUNINGEN GLD
Tel: 024-8440103
Fax: 024-6774397
E-mail: info@advicemakelaardij.nl
www.advicemakelaardij.nl



f. Is er bij de isolerende beglazing sprake van condensvorming tussen het glas? (Denk aan lekkende ruiten.) **Ja**

Zo ja, waar? : **3 kleine raampjes in de woonkamer**

5 Vloeren, plafonds en wanden

a. Is er sprake (geweest) van vochtdoorslag of optrekkend vocht op de vloeren, plafonds en/of wanden? **Nee**

Zo ja, waar? : _____

b. Is er sprake (geweest) van schimmelvorming op de vloeren, plafonds en/of wanden? **Nee**

Zo ja, waar? : _____

c. Zijn er (gerepareerde) of (verborgen) scheuren en/of beschadigingen in/aan vloeren, plafonds en/of wanden aanwezig? **Nee**

Zo ja, waar? : _____

d. Hebben zich in het verleden problemen voorgedaan met de afwerkingen? (Bijvoorbeeld loszittend tegelwerk, loslatend behang of spuitwerk, holklinkend of loszittend stucwerk, etc.) **Nee**

Zo ja, waar? : _____

e. Is er sprake (geweest) van gebreken aan de vloerconstructie, zoals scheve, doorbuigende, krakende, beschadigde en/of aangetaste vloerdelen? **Nee**

Zo ja, waar? : _____

f. Is er sprake van vloerisolatie? **Niet bekend**

Zo ja, wanneer heeft de isolatie van de vloer plaatsgevonden en met welk isolatiemateriaal? : _____

Heeft u een certificaat of bewijs van het na-isoleren? Ja / Nee

Ruiterslanden 3 - 6644 CW Ewijk

ADVICE Makelaardij
Schoolstraat 1
6641 DA, BEUNINGEN GLD
Tel: 024-8440103
Fax: 024-6774397
E-mail: info@advicemakelaardij.nl
www.advicemakelaardij.nl



Is er sprake van volledige isolatie?

Niet bekend

Zo nee, welke delen zijn er niet geïsoleerd?

: _____

6 Fundering, kruipruimte en kelder

a. Is er sprake (geweest) van gebreken aan de fundering?

Nee

Zo ja, waar?

: _____

b. Is de kruipruimte toegankelijk?

Ja

Is de kruipruimte droog?

Ja

Zo nee of meestal, toelichting:

: _____

c. Is er sprake van vochtdoorslag door de kelderwand?

Nee

Zo ja of soms, toelichting:

: _____

d. Is de grondwaterstand in de afgelopen jaren waarneembaar gewijzigd of is er sprake van wateroverlast geweest?

Nee

Zo ja, heeft dit tot problemen geleid in de vorm van water in de kruipruimte c.q. kelder?

Ja / Nee /
n.v.t.

Zo nee, tot wat voor andere problemen heeft dit geleid?

: _____

7 Installaties

a. Wat voor warmte-installatie(s) is/zijn er aanwezig in : **CV installatie en airconditioning** de woning?
(bijvoorbeeld cv-installatie, WTW-systeem, WKO-systeem, (hybride) warmtepomp, airconditioning, zonneboiler, elektrische boiler, pelletkachel dan wel een andere installatie)

Is/zijn de installatie(s) eigendom?

Nee

Zo nee, toelichting:

: **Airco is eigendom, CV is geleased via Kemkens**

Ruiterslanden 3 - 6644 CW Ewijk

ADVICE Makelaardij
Schoolstraat 1
6641 DA, BEUNINGEN GLD
Tel: 024-8440103
Fax: 024-6774397
E-mail: info@advicemakelaardij.nl
www.advicemakelaardij.nl



(bijvoorbeeld de installatie(s) is/ zijn gehuurd of geleased. Tevens huur-/leaseprijs vermelden)

Merk van de installatie(s): : **Remeha**

Type(nummer) van de installatie(s): : **Remeha Tzerra Ace 39C CCS**

Installatiedatum van de installatie(s): : **2019**

Op welke datum is/zijn deze installatie(s) voor het laatst onderhouden? : **Juni 2024**

Is het onderhoud uitgevoerd door een erkend bedrijf? **Ja**

Zo ja, door wie? : **Kemkens**

b. Zijn er de afgelopen tijd zaken opgevallen ten aanzien van de installatie(s)? (bijvoorbeeld de cv-installatie moet meer dan 1 keer per jaar bijgevuld worden of de installatie functioneert niet goed) **Nee**

Zo ja, wat is u opgevallen? : _____

c. Zijn er radiatoren die niet warm worden? **Nee**

Zo ja, welke? : _____

d. Zijn er radiatoren of (water)leidingen die lekken? **Nee**

Zo ja, waar en welke? : _____

e. Zijn er radiatoren of (water)leidingen die ooit zijn bevroren? **Nee**

Zo ja, waar? : _____

f. Heeft u vloerverwarming in de woning? **Ja**

Zo ja, betreft dit elektrische vloerverwarming, vloerverwarming met warm water of anders? **Nee**
Elektrisch:

Ruiterslanden 3 - 6644 CW Ewijk

ADVICE Makelaardij
Schoolstraat 1
6641 DA, BEUNINGEN GLD
Tel: 024-8440103
Fax: 024-6774397
E-mail: info@advicemakelaardij.nl
www.advicemakelaardij.nl



warm water: **Ja**

overig, namelijk : _____

Waar bevindt zich de elektrische vloerverwarming? : _____

Waar bevindt zich de vloerverwarming met warm water? : **Keuken en deel woonkamer**

Waar bevindt zich de overige vloerverwarming? : _____

g. Zijn er vertrekken die niet (goed) warm worden? **Nee**

Zo ja, welke? : _____

h. Heeft de woning zonnepanelen die uw eigendom zijn? **Ja**

Heeft de woning zonnepanelen die worden gehuurd of geleased? **Nee**

Kan het huurcontract/ leasecontract worden overgenomen door koper? Zo ja, dan overnamecontract opvragen. **Ja / Nee / Niet bekend**

Hoeveel zonnepanelen zijn er aanwezig? Aantal: **15**

Zo ja, blijven de zonnepanelen achter? **Ja**

Wat is de capaciteit van één zonnepaneel? : **4,43 kWp**
(De capaciteit van zonnepanelen wordt uitgedrukt in Wattpiek (Wp). Bijvoorbeeld één zonnepaneel levert 390 Wp.

Functioneren alle zonnepanelen? **Ja**

Wat is het merk/ type van de zonnepanelen? : **Onbekend**

Maakt u gebruik van een app om de opbrengst van de zonnepanelen te bekijken? **Ja**

Zo ja, welke? : **Solar Edge**

Ruiterslanden 3 - 6644 CW Ewijk

**ADVICE Makelaardij
Schoolstraat 1
6641 DA, BEUNINGEN GLD
Tel: 024-8440103
Fax: 024-6774397
E-mail: info@advicemakelaardij.nl
www.advicemakelaardij.nl**



In welk jaar zijn de zonnepanelen geplaatst en door : **22-08-2018**
wie? Jaar:

Installateur: : **Hoezen Zon & Energie**

Is de btw over het aankoopbedrag teruggevraagd van de belastingdienst? **Ja**

Hoeveel stroom heeft u het afgelopen jaar
opgewekt? Jaar: : **2025: 3,78 MWh**

Aantal kWh: : **3,78 MWh**

Hoe lang zit er nog fabrieksgarantie op de
zonnepanelen? : **Niet bekend**

Zijn de zonnepanelen aangeschaft met subsidie? **Nee**

Zo ja, moet de subsidie worden terugbetaald? **Ja / Nee /
n.v.t.**

Zo ja, welk bedrag moet worden terugbetaald? **€ _____**

i. In welk jaar zijn voor het laatst de aanwezige
schoorsteenkanalen/rookgasafvoeren
geveegd/gereinigd? : **Nvt**

j. Wanneer heeft u de aanwezige schoorsteenkanalen
voor het laatst gebruikt? : **Nvt**

Is de trek van aanwezige schoorsteenkanalen goed? **Niet bekend**

k. Zijn er onderdelen van de elektrische installatie vernieuwd? (onder de elektrische installatie wordt
verstaan alle elektra leidingen/ schakelaars stopcontacten, meterkast e.d.) **Ja**

Zo ja, wanneer en welke onderdelen? : **Omvormer zonnepanelen in 2025**

Zijn er gebreken aan de elektrische installatie? **Nee**

Zo ja, welke? : _____

l. Is er een laadpaal aanwezig voor een elektrische auto? **Nee**

Ruiterslanden 3 - 6644 CW Ewijk

**ADVICE Makelaardij
Schoolstraat 1
6641 DA, BEUNINGEN GLD
Tel: 024-8440103
Fax: 024-6774397
E-mail: info@advicemakelaardij.nl
www.advicemakelaardij.nl**



Zo ja, waar bevindt deze zich? : _____

Blijft deze achter? Ja / Nee / n.v.t./Nader overeen te komen

m. Is er mechanische ventilatie of een soortgelijk systeem aanwezig? **Nee**

Zo ja, functioneert dit systeem naar behoren? Ja / Nee

Zo nee, toelichting: : _____

Wanneer is dit systeem voor het laatst onderhouden? : _____

Hoe oud is dit systeem ongeveer? : _____

n. Is er een domoticasysteem of een soortgelijk systeem aanwezig? (Een domoticasysteem bedient de verwarming, verlichting, verwarming, audio, ventilatie e.d. automatisch) **Nee**

Zo ja, functioneert dit systeem naar behoren? Ja / Nee

Zo nee, toelichting: : _____

Hoe oud is dit systeem ongeveer? : _____

o. Zijn er rookmelders op iedere verdieping aanwezig? **Ja**

Zo ja, hoe oud zijn de rookmelders ongeveer? : **2019**

8 Sanitair, riolering en keuken

a. Zijn er beschadigingen aan wastafels, douche, bad, toiletten, gootstenen en kranen? **Nee**

Zo ja, welke? : _____

b. Hoe oud is de badkamer ongeveer? : **9 jaar**

c. Lopen de afvoeren van wastafels, douche, bad, toiletten, gootstenen en kranen goed door? **Ja**

Ruiterslanden 3 - 6644 CW Ewijk

ADVICE Makelaardij
Schoolstraat 1
6641 DA, BEUNINGEN GLD
Tel: 024-8440103
Fax: 024-6774397
E-mail: info@advicemakelaardij.nl
www.advicemakelaardij.nl



Zo nee, welke niet? : _____

d. Is de woning aangesloten op het gemeentelijke riool? **Ja**

e. Zijn er gebreken (geweest) aan de riolering, zoals breuken, stankoverlast, lekkages, etc.? **Nee**

Zo ja, welke? : _____

f. Is er een andere voorziening, zoals een septictank, beerput of dergelijk aanwezig? **Nee**

Zo ja, wat is er aanwezig en hoe dient dit te worden : _____
onderhouden? _____

g. Van welk jaar dateert de keukenopstelling ongeveer? : **2009**

h. Van welk jaar dateert de inbouwapparatuur ongeveer? : **Miele inductiekookplaat: december 2024 Siemens vaatwasser: 2024 Miele combi-magnetron: december 2022 Miele stoomoven: 2009 Miele koffiemachine: 2009 (defect) Quooker: 2009**

Functioneert alle inbouwapparatuur? **Nee**

Zo nee, welk inbouwapparaat functioneert niet? : **Miele koffiemachine**

i. Heeft u een kokend water kraan? (bijvoorbeeld een Quooker kraan of een soortgelijke kraan) **Ja**

Zo ja, functioneert deze kraan naar behoren en hoe : **Quooker uit 2009**
oud is deze kraan ongeveer?

9 Diversen

a. Wat is het bouwjaar van de woning? : **1998**

b. Zijn er asbesthoudende materialen in/op de woning/ bijgebouw(en) aanwezig? (bijvoorbeeld asbest zeil, een asbestplaat die onder en/of achter de CV ketel is geplaatst, asbesthoudend isolatiemateriaal om de verwarmingsbuis, asbesthoudend koord bij oude cv-ketels/gaskachels, asbestgolfplaten e.d.) **Nee**

Zo ja, welke en waar? : _____

Ruiterslanden 3 - 6644 CW Ewijk

ADVICE Makelaardij
Schoolstraat 1
6641 DA, BEUNINGEN GLD
Tel: 024-8440103
Fax: 024-6774397
E-mail: info@advicemakelaardij.nl
www.advicemakelaardij.nl



c. Blijft er in de woning zeil achter, al dan niet vastgelijmd, dat is aangeschaft tussen 1955 en 1982? **Nee**

d. Is er sprake van loden leidingen in de woning? **Nee**

Zo ja, waar? : _____

e. Is er een Japanse duizendknoop aanwezig in de tuin? (Een Japanse duizendknoop is een exotische plant, welke moeilijk te verwijderen is. De sterke wortelstokken en stengels van de Japanse duizendknoop zijn in staat om schade te veroorzaken aan gebouwen, leidingen en wegen) **Nee**

f. Is er in puin/asbest afval in de grond/tuin aanwezig? **Nee**

g. Heeft u elders lekkages gehad? (dus los van het dak/ sanitair/ riolering) **Nee**

h. Is de grond verontreinigd? **Nee**

Zo ja, is er een onderzoeksrapport? Ja / Nee / n.v.t.

Zo ja, heeft de gemeente/provincie een onderzoeks- of saneringsbevel opgelegd? Ja / Nee / n.v.t.

i. Is er een olietank aanwezig of aanwezig geweest? **Nee**

Zo ja, is deze gesaneerd/verwijderd? Ja / Nee / n.v.t.

Als deze is gesaneerd, waar is de olietank op het perceel gesitueerd? : _____

Is er een Kiwa-certificaat aanwezig? **Nee**

j. Is er sprake van overlast door ongedierte in of (rond)om de woning? (Denk aan muizen, ratten, kakkerlakken, etc.) **Nee**

Zo ja, waar? : _____

k. Is de woning aangetast door houtworm, boktor, ander ongedierte of zwam? **Nee**

Zo ja, waar? : _____

Ruiterslanden 3 - 6644 CW Ewijk

ADVICE Makelaardij
Schoolstraat 1
6641 DA, BEUNINGEN GLD
Tel: 024-8440103
Fax: 024-6774397
E-mail: info@advicemakelaardij.nl
www.advicemakelaardij.nl



Zo ja, is deze aantasting al eens behandeld?

Ja / Nee /
n.v.t.

Zo ja, wanneer?

: _____

Zo ja, door welk bedrijf?

: _____

- l. Is er sprake van chlorideschade (betonrot)? (Betonrot komt vooral voor in kruipruimtes van woningen gebouwd tussen 1965 en 1981 die voorzien zijn van betonnen vloerelementen van het merk Kwaaitaal of Manta. Ook andere beton- elementen - bijvoorbeeld balkons - kunnen aangetast zijn)

Nee

Zo ja, waar?

: _____

- m. Hebben er verbouwingen en/of bijbouwingen plaatsgevonden in en/of om de woning?

Nee

Zo ja, welke ver-/bijbouwingen?

: _____

Zo ja, in welk jaartal?

: _____

Zo ja, door welk bedrijf zijn deze uitgevoerd?

: _____

- n. Zijn er verbouwingen of uitbreidingen uitgevoerd zonder omgevingsvergunning (voorheen bouwvergunning)?

Nee

Zo ja, welke?

: _____

- o. Is er sprake van glasvezel internet?

Ja

- p. Bent u in het bezit van een definitief energieprestatiecertificaat/energielabel?

Ja

Zo ja, welke label?

: **B**

10 Vaste lasten

- a. Hoeveel betaalde u voor de laatste aanslag onroerendezaakbelasting?

€ 829

Ruiterslanden 3 - 6644 CW Ewijk

ADVICE Makelaardij
Schoolstraat 1
6641 DA, BEUNINGEN GLD
Tel: 024-8440103
Fax: 024-6774397
E-mail: info@advicemakelaardij.nl
www.advicemakelaardij.nl



Belastingjaar? : **2026**

b. Wat is de WOZ-waarde? **€ 690000**

Peiljaar? : **01-01-2025**

c. Hoeveel betaalde u voor de laatste aanslag waterschapslasten? **€ 638**

Belastingjaar? : **2026**

d. Hoeveel betaalde u voor de laatste aanslag gemeentelijke belastingen? (zoals rioolheffing en afvalstoffenheffing e.d.) **€ 477**

Belastingjaar? : **2026**

e. Welke voorschotbedragen betaalt u maandelijks aan de nutsbedrijven? Gas: € _____

Elektra: € _____

Water: € _____

Stadsverwarming: € _____

Anders: : **Voor gas en stroom samen, maandelijks voorschot: € 224**

Te weten: **€ 224**

Wat is uw jaarverbruik voor gas/ elektriciteit en water? Gas (m³): **1295m³**

Elektriciteit hoog (kWh): -

Elektriciteit laag (kWh): -

Elektriciteit totaal (kWh): **562 kWh**

Water (m³): **1757m³**

Stadsverwarming (GJ): -

Ruiterslanden 3 - 6644 CW Ewijk

ADVICE Makelaardij
Schoolstraat 1
6641 DA, BEUNINGEN GLD
Tel: 024-8440103
Fax: 024-6774397
E-mail: info@advicemakelaardij.nl
www.advicemakelaardij.nl



Anders: _____

Met hoeveel bewoners bewoonde u de woning? Aantal:

3

f. Zijn er lease- en/of huurkoopcontracten?
(Bijvoorbeeld keuken, kozijnen, cv-ketel, etc.)

Ja / Nee

Zo ja, welke?

: _____

Zijn deze contracten overdraagbaar op de koper?

Ja / Nee

Let op! Veel lease- en huurkoopcontracten zijn niet langer overdraagbaar op een koper. Neem hiervoor contact op met de betreffende leverancier.

Hoe lang lopen de contracten nog en wat is de eventuele afkoopsom? Afkoopsom:

€ _____

Duur:

: _____

g. Als er sprake is van erfpacht of opstalrecht hoe hoog is dan de canon per jaar?

€ _____

Heeft u alle canons betaald?

n.v.t.

Is de canon afgekocht?

n.v.t.

Zo ja, tot wanneer?

: _____

h. Heeft u alle gemeentelijke belastingen die u verschuldigd bent al betaald?

Ja

Zijn er variabele bedragen voor gemeenschappelijke poorten, inritten of terreinen?

Nee

Zo ja, hoe hoog en waarvoor?

: _____

i. Heeft u, om in de straat te parkeren, een parkeervergunning nodig?

Nee

Hoeveel parkeervergunningen kunnen er maximaal worden aangevraagd?

: _____

Wat zijn de kosten voor deze parkeervergunning(en) per jaar?

€ _____

11 Garanties
Ruiterslanden 3 - 6644 CW Ewijk

ADVICE Makelaardij
Schoolstraat 1
6641 DA, BEUNINGEN GLD
Tel: 024-8440103
Fax: 024-6774397
E-mail: info@advicemakelaardij.nl
www.advicemakelaardij.nl



- a. Zijn er lopende onderhoudscontracten en/of garantieregelingen overdraagbaar aan de koper?
(Zoals dakbedekking, cv-installatie, dubbele beglazing, etc.)

Ja

Zo ja, welke?

: _____

12 Nadere informatie

Overige zaken(Overige zaken die de koper naar uw : **nvt**
mening moet weten)



Ruiterslanden 3 - 6644 CW Ewijk

ADVICE Makelaardij
Schoolstraat 1
6641 DA, BEUNINGEN GLD
Tel: 024-8440103
Fax: 024-6774397
E-mail: info@advicemakelaardij.nl
www.advicemakelaardij.nl

Belangrijke informatie behorende bij deze objectinformatie.

Onderzoeksplicht koper

Deze objectinformatie beoogt geen uitputtende lijst te geven met betrekking tot mogelijk aanwezige gebreken in de woning. De informatie die is vermeld is verkregen van de eigenaar/verkoper en uit eigen waarnemingen ter plaatse en heeft als bedoeling om de koper zo goed mogelijk te informeren en tegelijk te voldoen aan de op de verkoper rustende mededelingsplicht. Op grond van het Burgerlijk Wetboek rust er op de koper van een woning een onderzoeksplicht. Dit houdt in dat de koper zelf verantwoordelijk is voor de beoordeling of de woning de eigenschappen zal bezitten om te voldoen voor het gebruik dat hij van de woning zal willen maken. Het verdient dan ook aanbeveling om een ter zake (bouwkundig) deskundige in te schakelen. Indien koper besluit om niet tot inschakeling van een deskundige over te gaan komen eventuele nadelige gevolgen hiervan volledig voor zijn rekening. Deze formulering zal in elke koopakte die door ADVICE Makelaardij wordt opgemaakt, worden opgenomen.

Vrijblijvende aanbieding

Hoewel deze objectinformatie met de grootst mogelijke zorg is samengesteld blijft de mogelijkheid bestaan dat er fouten en/of onvolledigheden in de omschrijving aanwezig zijn. Noch de verkoper, noch ons kantoor aanvaarden in dit geval enige aansprakelijkheid. Alle verstrekte informatie dient gezien te worden als een uitnodiging om in onderhandeling te treden en bevat derhalve slechts een vrijblijvende aanbieding. Een bieding gelijk aan de gestelde vraagprijs doet dan ook niet direct een koopovereenkomst tot stand komen. De meetinstructie is gebaseerd op de NEN2580. Deze meetinstructie is bedoeld om een meer eenduidige manier van meten toe te passen voor het geven van een indicatie van de gebruiksoppervlakte. De meetinstructie sluit verschillen in meetuitkomsten niet volledig uit. Bij het vermelden van maten die zijn overgenomen uit (bouw-)tekeningen kan de maatvoering afwijken van de werkelijkheid. Hieraan kan door de koper geen enkel recht worden ontleend.

Financiering

Ter aanvulling op het gestelde in art. 16 lid 1 sub b en c in de koopakte wordt overeengekomen

* dat bij de aanvraag voor de financiering en de Nationale Hypotheek Garantie het inkomen van beide kopers volledig in aanmerking zal worden genomen, gedurende 30 jaar.

* dat de ontbindende voorwaarde alléén in werking treedt als de koper/kopers vóór de in artikel 16 lid 1 sub b en/of c genoemde datum kan/kunnen bewijzen dat minimaal twee erkende geldverstrekkers de hypotheekaanvraag hebben afgewezen.

Bouwkundige risico's

Indien de woning gebouwd is in de periode van 1965-1983 bestaat de mogelijkheid dat de constructie is uitgevoerd met betonnen vloeren zoals Kwaaitaal-, Omnia- of Mantavloeren. Er is gebleken dat in gebieden met een hoge vochtigheidsgraad betonschade kan ontstaan door in de vloer aanwezige chloriden, die de sterkte van het beton en evt. wapening kan aantasten. Indien de woning gebouwd is in de periode tussen 1963-1985 zijn er mogelijkwerwijs asbest houdende materialen verwerkt. Bij de eventuele verwijdering van deze materialen dienen op grond van de geldende milieuregelingen speciale maatregelen genomen te worden, die extra verwijderingskosten met zich mee kunnen brengen. Koper verklaart hiermee bekend te zijn en vrijwaart verkoper voor alle aansprakelijkheid die uit de aanwezigheid en de eventuele verwijdering van asbest houdende materialen kan voortvloeien. Met betrekking tot de elektrische installatie geldt dat, tenzij anders aangegeven, deze naar de mening van de verkoper voldoet voor het huidige gebruik. Hiermee wordt geen garantie gegeven omtrent de afwezigheid van oude (stoffen) bedrading in (gedeelten van) de elektrische installatie of de leidingen. Eventuele kosten voor aanpassing van de elektrische installatie komen voor rekening van koper.

Bodemverontreiniging/ondergrondse tanks

Er is door de verkoper geen onderzoek laten verrichten naar de eventuele aanwezigheid van verontreinigende stoffen in de ondergrond. Voor zover verkoper bekend, is nimmer een ondergrondse tank voor de opslag van (vloei-)stoffen in de grond aangebracht, tenzij uitdrukkelijk anders vermeld. Door verkoper wordt geen enkele aansprakelijkheid aanvaard in geval van achteraf blijvende bodemverontreiniging, van welke aard dan ook, tenzij uitdrukkelijk anders is overeengekomen.

Over ADVICE

Makelaardij, Financieel Management en Assurantiën. Wij bieden u een uitgebreid dienstenpakket onder de naam ADVICE. Al vanaf eind jaren '70 een begrip in Beuningen en omgeving. Van oudsher is ADVICE

gespecialiseerd in de financiële administratie voor bedrijven en particulieren en in de wereld van assurantiën. Vanaf 2012 hebben wij het specialisme makelaardij toegevoegd waarbij de particuliere woningmarkt centraal staat. Belangrijke zaken die u met een goed gevoel en een gerust hart graag aan een specialist overdraagt. Voor uw financiering verwijzen wij u graag door naar De Hypotheker Wijchen / Beuningen.

ADVICE Makelaardij is gespecialiseerd in het aankopen, verkopen en taxeren van particuliere woningen. Als gecertificeerd makelaarskantoor kunnen wij ons licht laten schijnen op elke fase hiervan. Daarnaast is ADVICE Makelaardij aangesloten bij branchevereniging NVM. Hierdoor bent u verzekerd van een goede, professionele begeleiding en een uitgebreide presentatie onder andere op website Funda. Persoonlijke aandacht, interesse in u en uw woning en luisteren naar uw eigen inzicht vinden wij als vanzelfsprekend. Door onze zelfstandigheid kunnen wij flexibel zijn en inspelen op uw persoonlijke wensen. Zo kunnen wij samen met u een goed plan van aanpak opstellen.

Om onze persoonlijke manier van werken zelf te ervaren, hopen wij dat u onze makelaar, Eric van Woezik, uitnodigt voor een vrijblijvend gesprek. Daarin zal hij zijn uiterste best doen u ervan te overtuigen dat u bij ADVICE Makelaardij aan het juiste adres bent.

ADVICE gaat verder dan de letterlijke betekenis van het woord. Om dit te kunnen waarmaken heeft iedere tak van dienst zijn specialist met een eigen gezicht.

Eric van Woezik
Roland Visser
Edwin Jansen

Makelaardij
Financieel Management
Assurantiën

info@advicemakelaardij.nl of 024 – 844 01 03
info@advice-fm.nl of 024 – 677 13 76
info@adviceassurantien.nl of 024 – 221 00 20

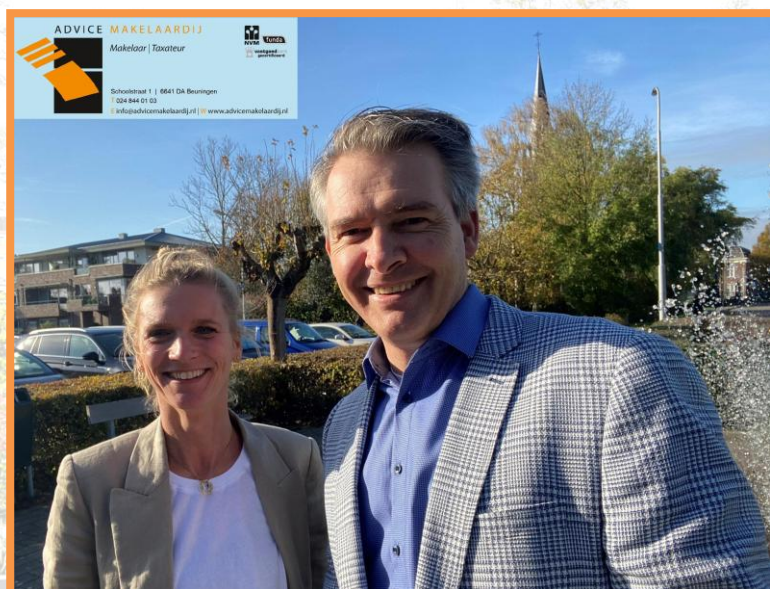

ADVICE Makelaardij
Schoolstraat 1
6641 DA, BEUNINGEN GLD
Tel: 024-8440103
Fax: 024-6774397
E-mail: info@advicemakelaardij.nl