



**SNELDER
ZIJLSTRA**

Thuis in Twente



Boddenkampsingel

Enschede | € 475.000 k.k.



Boddenkampsingel 80 3

Wonen aan misschien wel de mooiste singel van Enschede in een karakteristiek en beeldbepalend schoolgebouw. Dat is wonen in de voormalige Ambachtsschool! Het geheel gerenoveerde schoolgebouw telt 70 unieke stadsappartementen met authentieke elementen als granito vloeren, glas in lood, oude klaslokaaldeuren en hoge plafonds. De ligging tussen de moderne woonwijken Roombeek en Boddenkamp en de korte afstand van het stadscentrum, het Centraal Station, het winkelcentrum Op de Brouwerij (Roombeek) en De Melkhal (Boddenkamp) is ideaal. Daarnaast kun je het fraaie G.J. van Heekpark als je achtertuin beschouwen!

Alle appartementen zijn gasloos en uitgevoerd met vloerverwarming, welke is aangesloten op het stadsverwarmingsnetwerk. De Ambachtsschool uit 1922, naar een ontwerp van de Enschedese architect Arend G. Beltman, biedt een uiteenlopende mix van appartementen. Aan de beide zijden van het gebouw zijn twee liften geplaatst die ervoor zorgen dat, naast de indrukwekkende hoofdentree, twee nieuwe entrees zijn gerealiseerd voor de ontsluiting van het gebouw. Eenmaal in de appartementen ervaar je nog steeds de historische sfeer, maar ook direct het wooncomfort. Grote raampartijen zorgen voor veel lichtinval en een behaaglijk binnenklimaat door het toepassen van isolatieglas. Het hoogwaardige opleveringsniveau van de appartementen wordt onder andere zichtbaar in de keuze voor de afwerking van de keuken en het sanitair. Al met al een unieke woonomgeving!

Op de eerste woonlaag bieden wij dit unieke 3-kamerappartement aan. Ook behoort een eigen parkeerplaats op het afgesloten binnenterrein en een eigen berging bij het appartement.

Indeling o.a.:

Entree/hal, meterkast, woonkamer met veel lichtinval door de grote raampartijen, open keuken voorzien van een inductiekookplaat, afzuigkap, koelkast, combimagnetron en een vaatwasser, hal, 2 slaapkamers, luxe badkamer met inloopdouche en wastafelmeubel, separaat toilet met fonteintje, berging voorzien van aansluiting voor wasapparatuur en WTW-unit.

Servicekosten:

Door het kopen van dit appartement word je lid van de Vereniging van Eigenaren (VvE). De bijdrage voor de VvE bedraagt circa € 208,74 per maand. Hierin zit onder andere bij inbegrepen de opstalverzekering, reservering voor groot en klein onderhoud, schoonmaakkosten inclusief glasbewassing en het elektriciteitsverbruik van de algemene ruimten.

Bijzonderheden:

- Bouwjaar 1922, maar volledig gerenoveerd in 2019. Woonoppervlakte ca. 107 m² en ca. 5 m² externe berging. Inhoud ca. 497 m³;
- Energielabel B;
- Eigen berging;
- Gemeenschappelijke fietsenberging op de begane grond;
- Eigen parkeerplaats op afgesloten terrein met laadpaal in de buurt;
- Projectnotaris is Kienhuis Legal in Enschede.

Aanvaarding: in overleg.

Bijzonderheden koopovereenkomst:

- Koper en verkoper zijn pas gebonden indien beiden de koopovereenkomst hebben getekend.
- In de koopovereenkomst zal een ouderdoms- en een niet-bewoondclausule worden opgenomen.
- In de koopovereenkomst wordt voor de koper de verplichting tot het stellen van een 10% waarborgsom/bankgarantie opgenomen.

Heb jij interesse in dit appartement? Schakel je eigen NVM-aankoopmakelaar in. Hij of zij komt op voor jouw belangen als koper en bespaart je tijd, geld en zorgen.

Deze presentatie is informatief en geheel vrijblijvend. Aan eventuele onjuistheden kunnen geen rechten worden ontleend.

Kenmerken

Klik hier voor
de volledige
kenmerken
in jouw **Move**
account.

Bouw

Soort woonhuis	portiekflat
Type woning	appartement
Bouwjaar	1922

Oppervlakten en inhoud

Wonen	107 m ²
Overig inpandige ruimte	-
Gebouwegebonden buitenruimte	-
Perceel	0 m ²
Inhoud	497 m ³

Indeling

Aantal kamers	3
Aantal woonlagen	

Energie

Energie label	B
Energie label geldig tot	24-10-2029
Isolatie	vloerisolatie
Verwarming	stadsverwarming, vloerverwarming geheel
Warm water	-
Cv-ketel	-





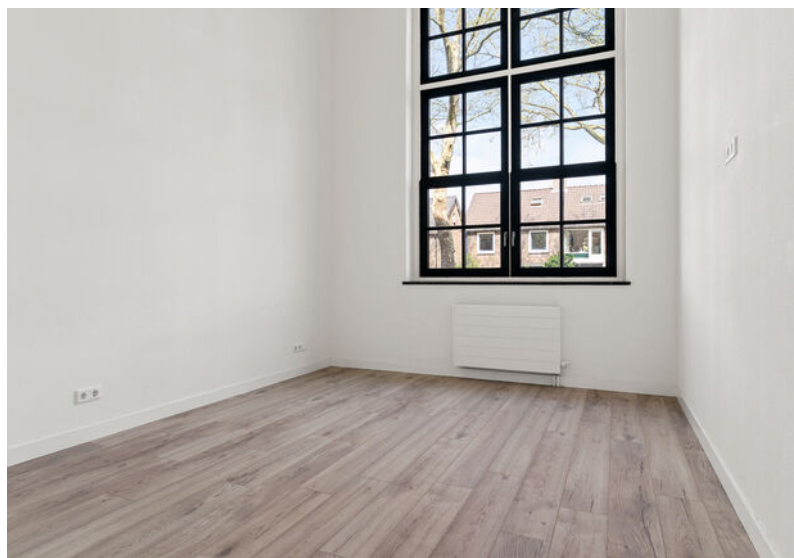
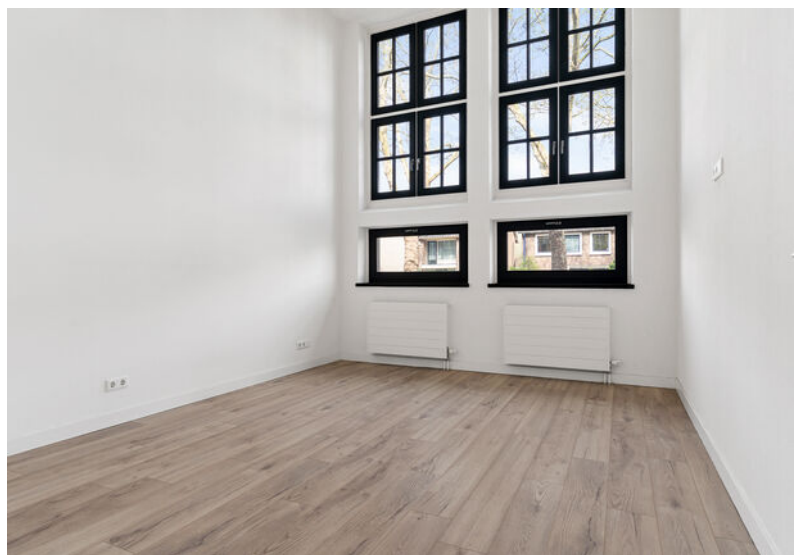

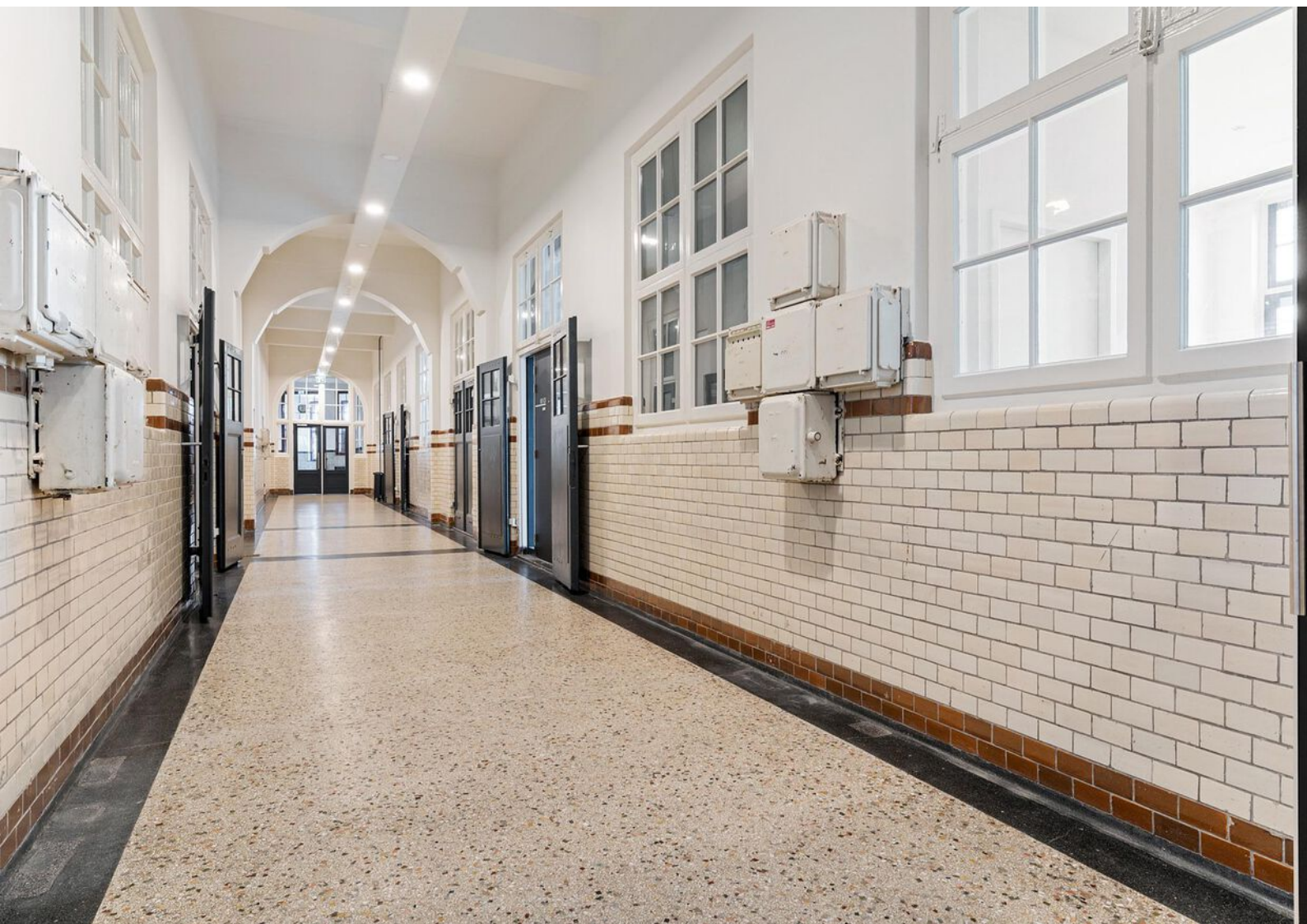
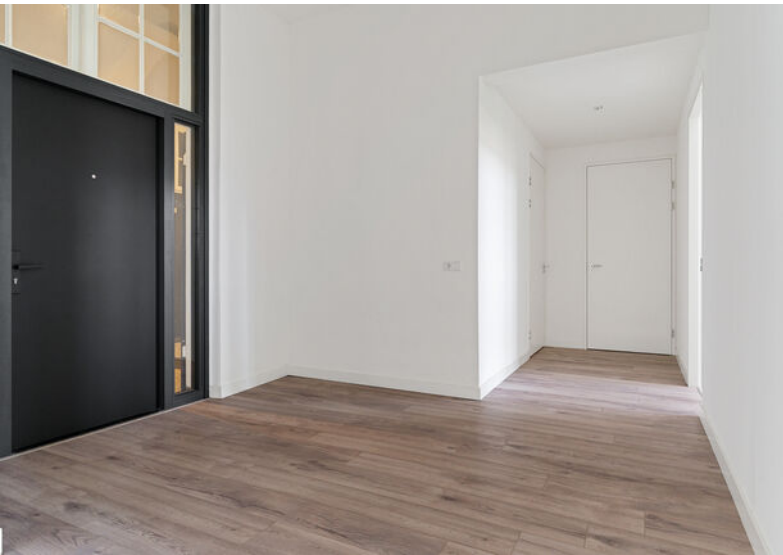





Jouw droomwoning
begint met een
hypotheekadvies
van Snelder Zijlstra.



**SNELDER
ZIJLSTRA**
DYNAMIS

www.snelderzijlstra.nl/hypotheken

Plattegronden



Aan de plattegrond kunnen geen rechten worden ontleend.
www.proland.nl

Plattegronden

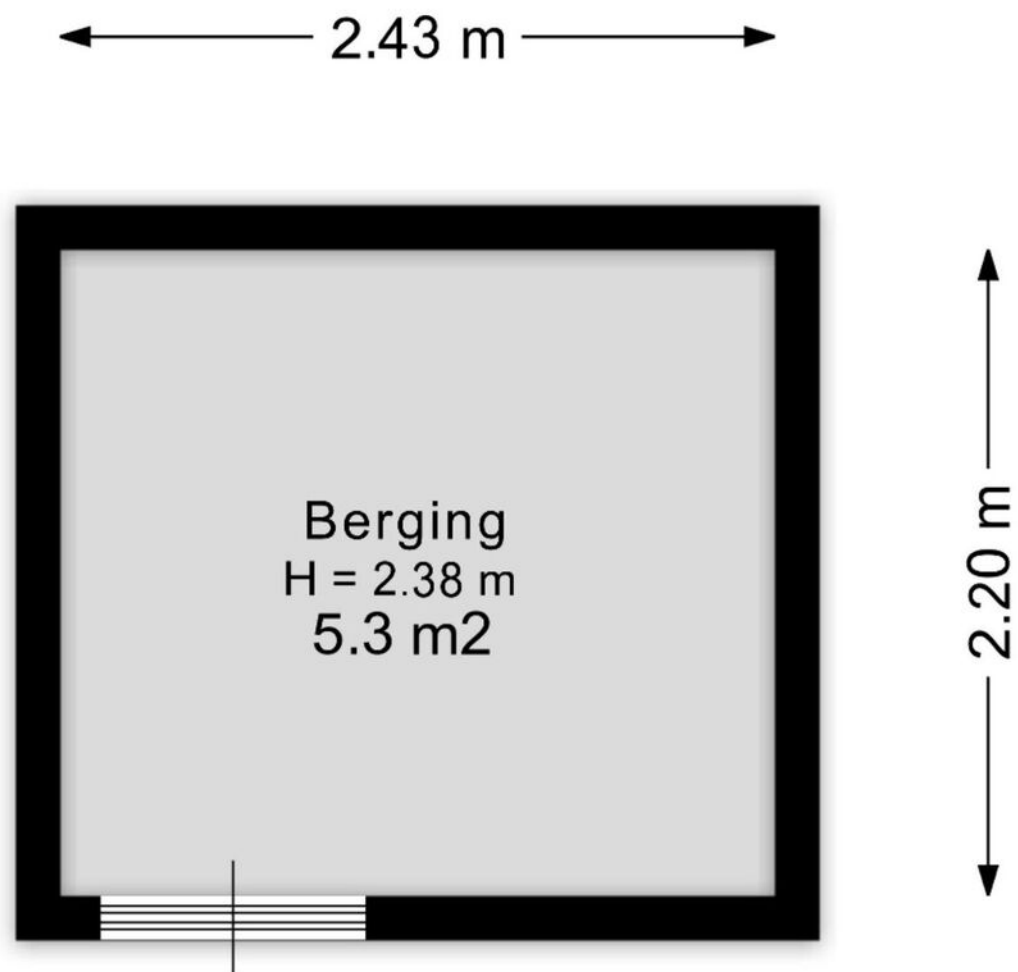

Aan de plattegrond kunnen geen rechten worden ontleend.
www.proland.nl

Kadastrale gegevens

Wil je weten welke regels en beleid gelden op deze locatie en toekomstige ontwikkelingen bekijken? We verwijzen je graag door naar de website van het Omgevingsloket van de Overheid.

Adres

Boddenkampsingel 80 3

Gemeente

Enschede

Postcode, plaats

7514 AR, Enschede

Sectie / perceel

K 4230

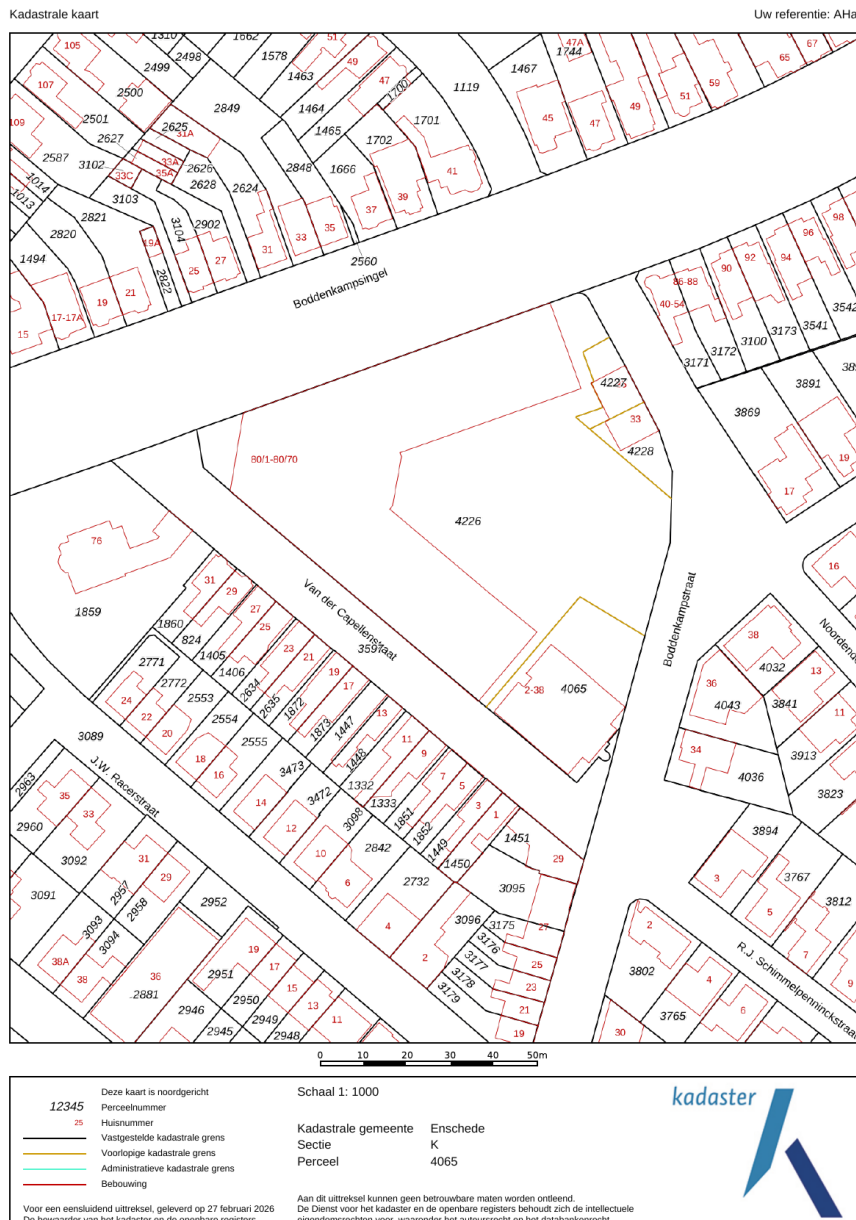

Locatie in Enschede

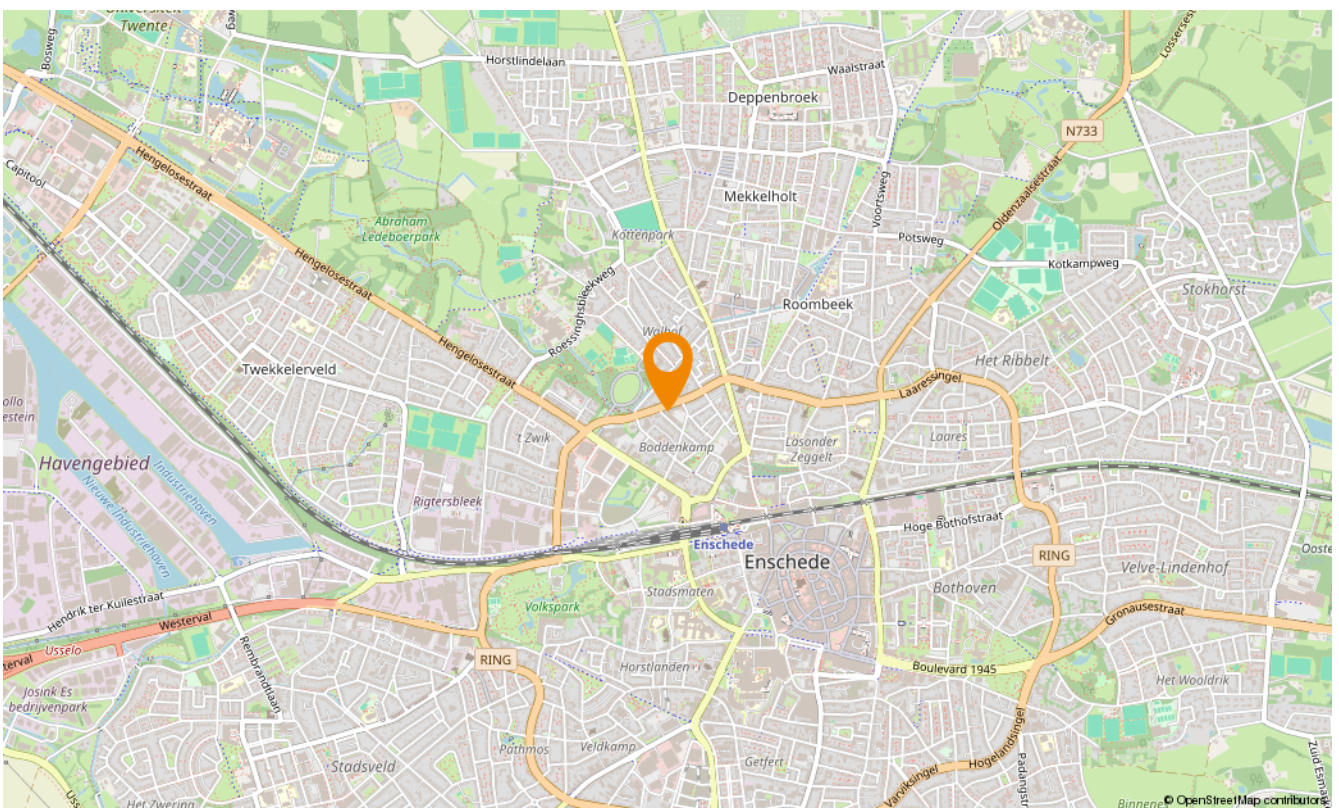
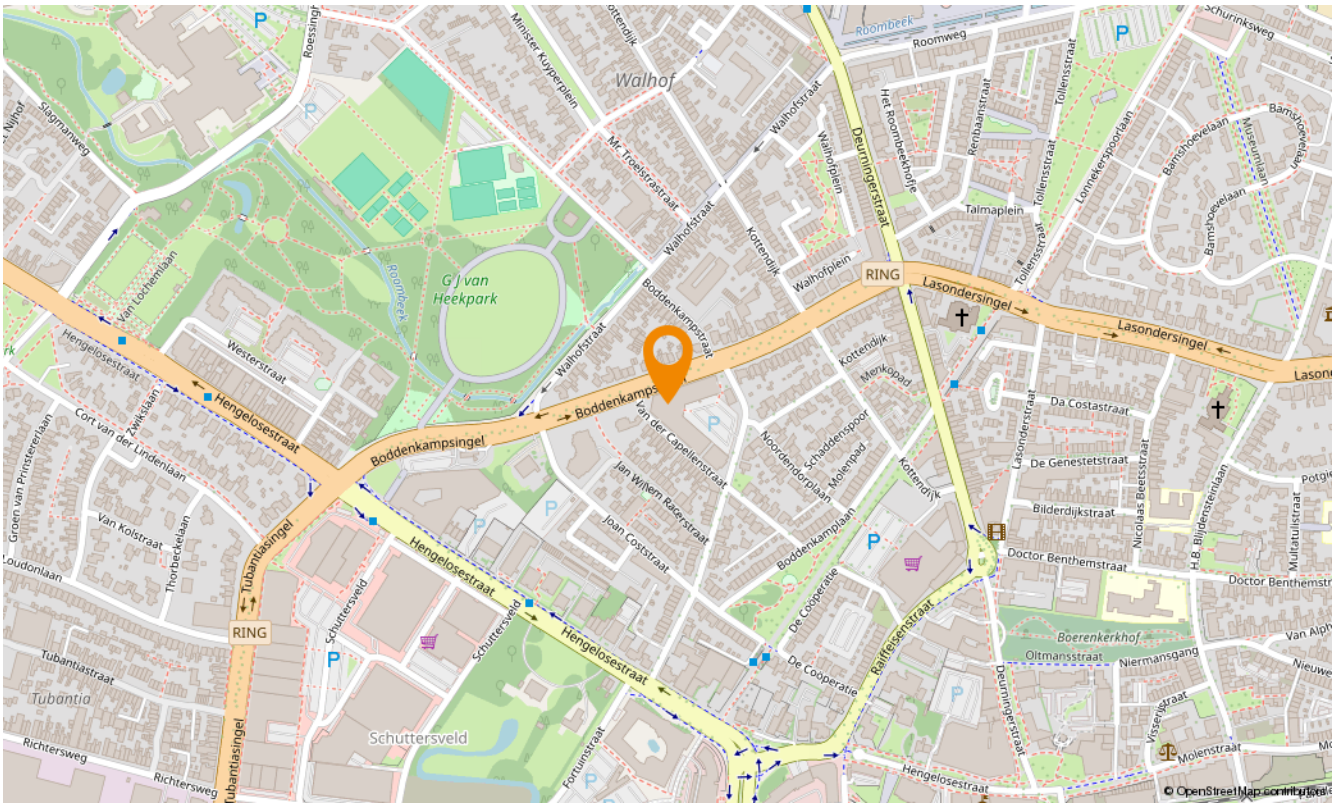

Snelder Zijlstra Hypotheken

Enschede

De verkoop van een woning gaat veelal samen met de aankoop van een nieuwe woning. Bij aankoop is vooraf inzicht in jouw financiële mogelijkheden belangrijk.

Voor hypotheekadvies kun je terecht bij onze onafhankelijke en deskundige hypotheekafdeling. Om jou zo snel mogelijk te kunnen helpen, starten zij elk adviestraject met een gratis oriëntatiegesprek. Je krijgt meer inzicht in hoeveel je kunt lenen en welke maandlasten je maximaal kunt dragen. Zo weet je direct of de koop van jouw droomhuis mogelijk is.

Of het nu gaat om een nieuwe hypotheek, een oversluiting, een overbrugging of een verbouwing, zelfs voor een echtscheidings situatie kunnen zij de mogelijkheden met jou doornemen.

Snelder Zijlstra Hypotheken werkt volgens een vast stappenplan:

- Kennismaking en vrijblijvend oriënterend gesprek
- Advies op maat op basis van jouw wensen en mogelijkheden
- Opstellen adviesrapport
- Ondertekenen definitieve hypotheekofferte
- Afwikkeling hypotheekdossier

Uiteraard kunnen zij jou van tussentijds rente advies voorzien, verzorgen zij de nazorg en blijven zij gedurende de looptijd van de hypotheek jouw aanspreekpunt. Wel zo prettig!

Plan een kennismakingsgesprek, dit is altijd gratis en vrijblijvend!



Maarten Heutink

Erkend Financieel Adviseur
Financieel Echtscheidingsadviseur



Esther Hasselerharm

Erkend Financieel Adviseur
Erkend Hypothecair Planner



Verzekerd
van een
beter bod

Bieden met zekerheid

Met ons unieke Bieden met Zekerheid Certificaat kun jij zónder voorbehoud van financiering een bod doen op jouw droomwoning. Mèt keuzevrijheid van geldverstrekker!

De kosten van dit certificaat zijn alleen van toepassing bij een succesvolle aankoop.

- ✓ **Nauwkeurige berekening op basis van jouw financiële situatie**
Wij maken een nauwkeurige berekening van de maximale hoogte van het bod dat jij kunt doen op de gewenste woning.
- ✓ **Ontvangst Certificaat Bieden met Zekerheid**
Op basis van deze berekening ontvang jij het Certificaat Bieden met Zekerheid.
- ✓ **Bieden zonder financieel voorbehoud**
Met ons certificaat kun jij een bod doen zónder financieel voorbehoud. Zo vergroot je de kans op een succesvolle bieding!



Klik hier
voor al onze
diensten.

Aanvullende diensten

Verkoop

Het verkopen van je huis is een grote stap die veel beslissingen met zich meebrengt. Een ervaren verkoopmakelaar helpt je om dit proces soepel en succesvol te laten verlopen. Bij Snelder Zijlstra Makelaars vind je de juiste makelaar om jouw huis snel en onder de beste voorwaarden te verkopen.

Aankoop

Op zoek naar een appartement in het bruisende stadshart van Enschede, een fijne twee-onder-één-kap in de buurt van Hengelo of een landelijke woonboerderij in een karakteristieke Twentse plaats? Als aankoopmakelaar brengen wij jouw woondromen in kaart én in vervulling. Onze ervaren aankoopmakelaars weten precies waar jij op moet letten!

Taxaties

Bij de aankoop van een huis heb je in de meeste gevallen een taxatierapport nodig. Het taxeren van een huis is een vak apart, omdat verschillende factoren invloed hebben op de waarde. Onze ervaren taxateurs weten al deze factoren op de juiste waarde te schatten. Je kunt van ons een eerlijk en onderbouwd taxatierapport verwachten.

Verzekeringen

Bij het afsluiten van een hypotheek word je door de hypotheekverstrekker verplicht om een opstalverzekering af te sluiten. Hiermee verzekert je jouw woning tegen schade door bijvoorbeeld brand, storm, water of inbraak. Onze onafhankelijke verzekeringsadviseurs kunnen jou deskundig en uitgebreid adviseren. Ook het verzekeren van je inboedel, je auto en overige zaken komen hierbij aan bod. Natuurlijk afgestemd op jouw persoonlijke situatie!



SNELDER ZIJLSTRA

Contact opnemen

Snelder Zijlstra Enschede

Hoedemakerplein 1, 7511 JR Enschede
053 485 22 22 | enschede@snelderzijlstra.nl

Snelder Zijlstra Hypotheken

Hoedemakerplein 1, 7511 JR Enschede
053 485 22 77 | hypotheken.enschede@snelderzijlstra.nl

Snelder Zijlstra Hengelo

Bornsestraat 1-101, 7556 BA Hengelo
074 291 58 40 | hengelo@snelderzijlstra.nl

Snelder Zijlstra Almelo

Wierdensestraat 39B, 7607 GE Almelo
0546 850 111 | almelo@snelderzijlstra.nl

Snelder Zijlstra Borne

Dorsetplein 9D, 7622 CH Borne
074 205 11 93 | borne@snelderzijlstra.nl

Snelder Zijlstra Oldenzaal

Ootmarsumsestraat 8, 7573 GL Oldenzaal
0541 246 800 | oldenzaal@snelderzijlstra.nl

snelderzijlstra.nl



@snelderzijlstra



@snelderzijlstra