

De Cocksdorp Roggeslootweg 229



TEXEL **tv** **VASTGOED**
SINDS 1967 **MAKELAARDIJ**

Kogerstraat 57 - Den Burg | www.texelvastgoed.nl | 0222-313025

Roggeslootweg 229 — De Cocksdorp



Kadastrale gegevens: sectie A nummer 4724

Perceelgrootte: 261 m² eigen grond

Park: vakantiepark De Krim

Bungalow: type A

Aantal slaapkamers: 3

Oplevering: In goed overleg

**Vraagprijs: € 325.000,— k.k.
(inclusief inventaris en zwembadcontract)**

Roggeslootweg 229 — De Cocksdorp



Op een prachtig hoekkavel op vakantiepark “De Krim” gelegen, een vrijstaande keurig verzorgde bungalow (type A), op een perceel eigen grond van 261 m².

Indeling: Hal/entree, toegang tot de woonkamer en keuken, slaapkamer en badkamer.



Roggeslootweg 229 — De Cocksdorp



De woonkamer is voorzien van sfeervolle openhaard en aan beide zijden openslaande deuren naar de tuin en het terras.



De knusse woonkamer bevindt zich grotendeels in originele staat.

Roggeslootweg 229 — De Cocksdorp



**Aansluitend doorloop naar de eet-
hoek en de keuken.**

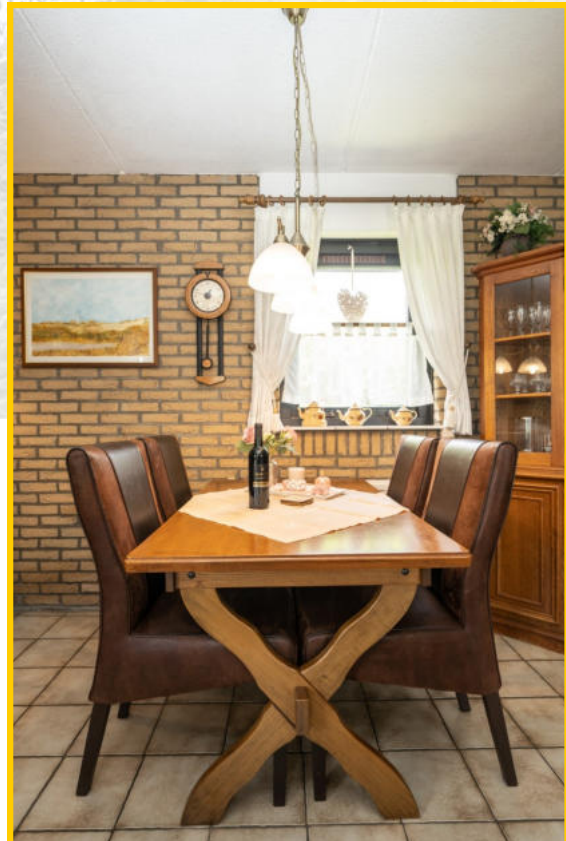

Roggeslootweg 229 — De Cocksdorp



De keuken is eenvoudig van opzet maar keurig onderhouden. Zo beschikt de keuken o.a. over een gaskookplaat, vaatwasmachine, koelkast en afzuigkap.



Roggeslootweg 229 — De Cocksdorp



Op de begane grond een ruime slaapkamer met openslaande deuren naar het terras. Ook heeft u hier een prachtige lichtinval.

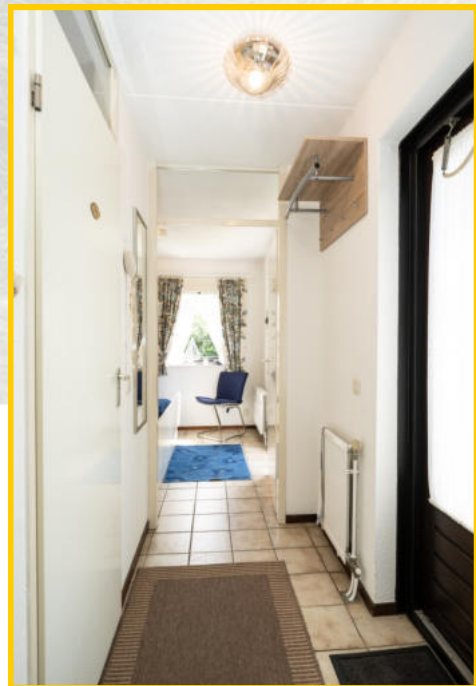

Roggeslootweg 229 — De Cocksdorp

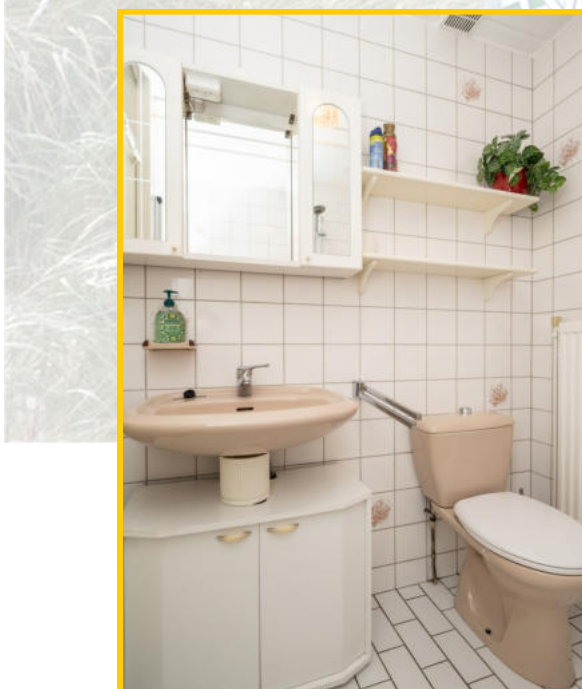

Via de hal bereikt u de badkamer. De badkamer is voorzien van een ligbad/douche, wastafel en toilet.

Roggeslootweg 229 — De Cocksdorp



Via de trapopgang komt u op de overloop van de verdieping. Hier bevinden zich twee prettige slaapkamers.

Roggeslootweg 229 — De Cocksdorp



Roggeslootweg 229 — De Cocksdorp



**Direct naast de woning
een keurig beschut terras
waar u heerlijk privé kunt
zitten.**



Roggeslootweg 229 — De Cocksdorp



Als u verder doorloopt treft u een prachtige tuin met een verzorgd gazon, veel groen en een houten tuinhuisje. In de woning is tevens een inbandige berging aanwezig.



Roggeslootweg 229 — De Cocksdorp



Roggeslootweg 229 — De Cocksdorp



Aan de straatkant kunt u heerlijk beschermd op uw terras zitten. Dit terras is omringd door een windscherm.



Roggeslootweg 229 — De Cocksdorp



De woning biedt prima verhuuropbrengsten maar ook (alleen) eigen gebruik is mogelijk.



Roggeslootweg 229, 1795 JX De Cocksdorp op Texel

Vraagprijs : € 325.000, — kosten koper (inclusief inventaris en zwembadcontract)
Aanvaarding : In goed overleg

Bouwworm

Soort object : Vrijstaande vakantiewoning
Soort gebouw : Woning voor recreatieve bewoning
Kwaliteit gebouw : Goed
Bouwjaar : 1989
Bouwworm : Bestaande bouw
Ligging : Op villapark residentie De Krim
Bestemming : Recreatief

Indeling

Gebruiksoppervlakte : ca. 73 m²
Inhoud : ca. 255 m³
Aantal slaapkamers : 3 slaapkamers
Aantal woonlagen : 2 woonlagen

Energie

Isolatie : Gedeeltelijk geïsoleerd
Verwarming : CV-ketel
: Openhaard

Dak

Soort dak : Lessenaarsdak | Pannen gedekt
Energielabel : Volgt nog

Buitenruimte

Tuin : Beschutte tuin met terras en gazon
Kwaliteit : Goed

Bergruimte

Schuur/berging : Inpandige berging | Houten tuinhuisje

Overig

Bestemming : Recreatief
Onderhoud binnen : Redelijk tot goed
Onderhoud buiten : Goed

Kadastrale gegevens

Gemeente Texel : Sectie A
Perceelnummer : 4724
Oppervlakte : 261 m²
Eigendomssituatie : Volle eigendom

Dit object wordt aangeboden conform Art.7:17 lid 6 Burgerlijk Wetboek. De opgegeven kenmerken zijn slechts als aanduiding bedoeld.

Begane grond

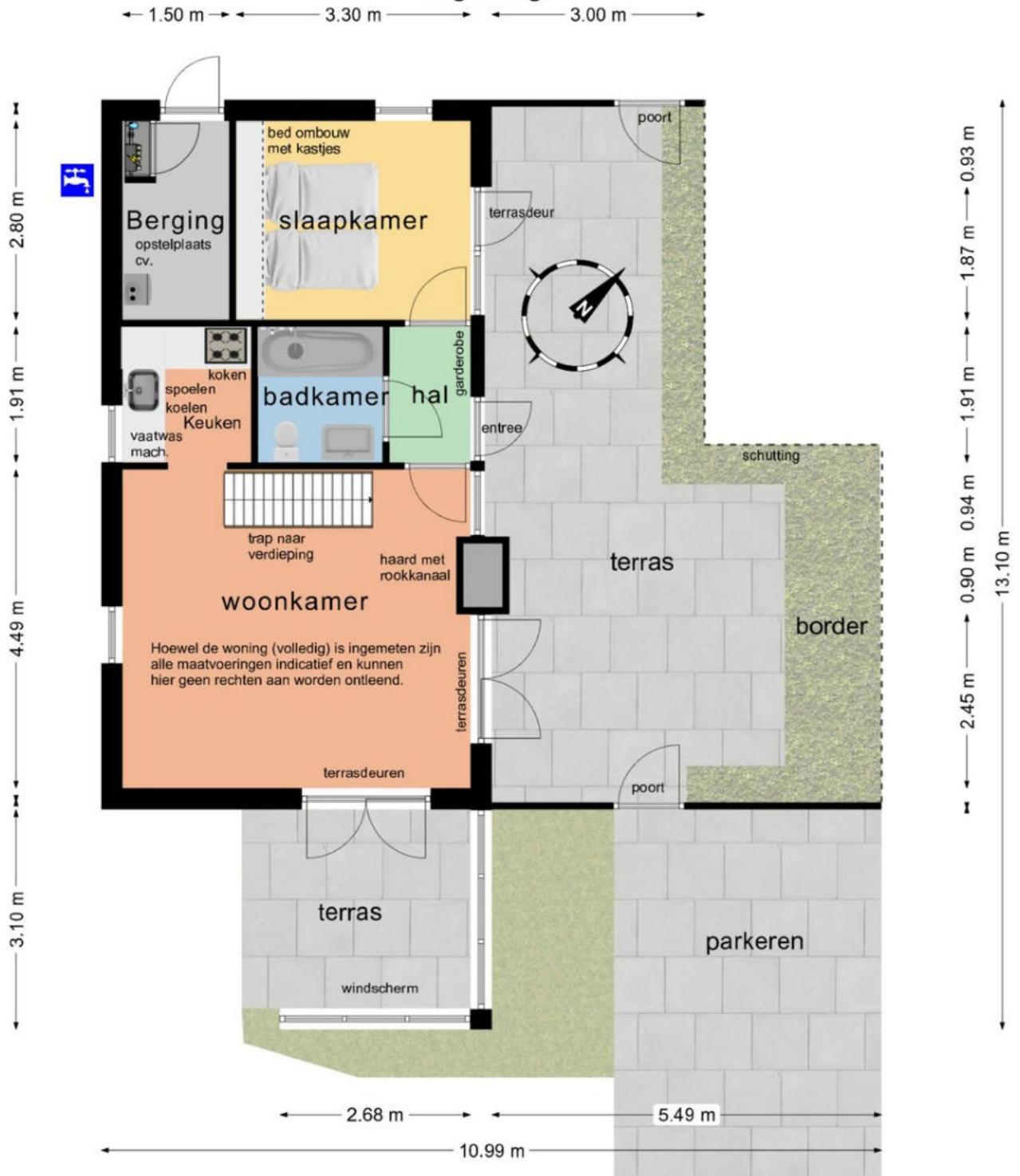



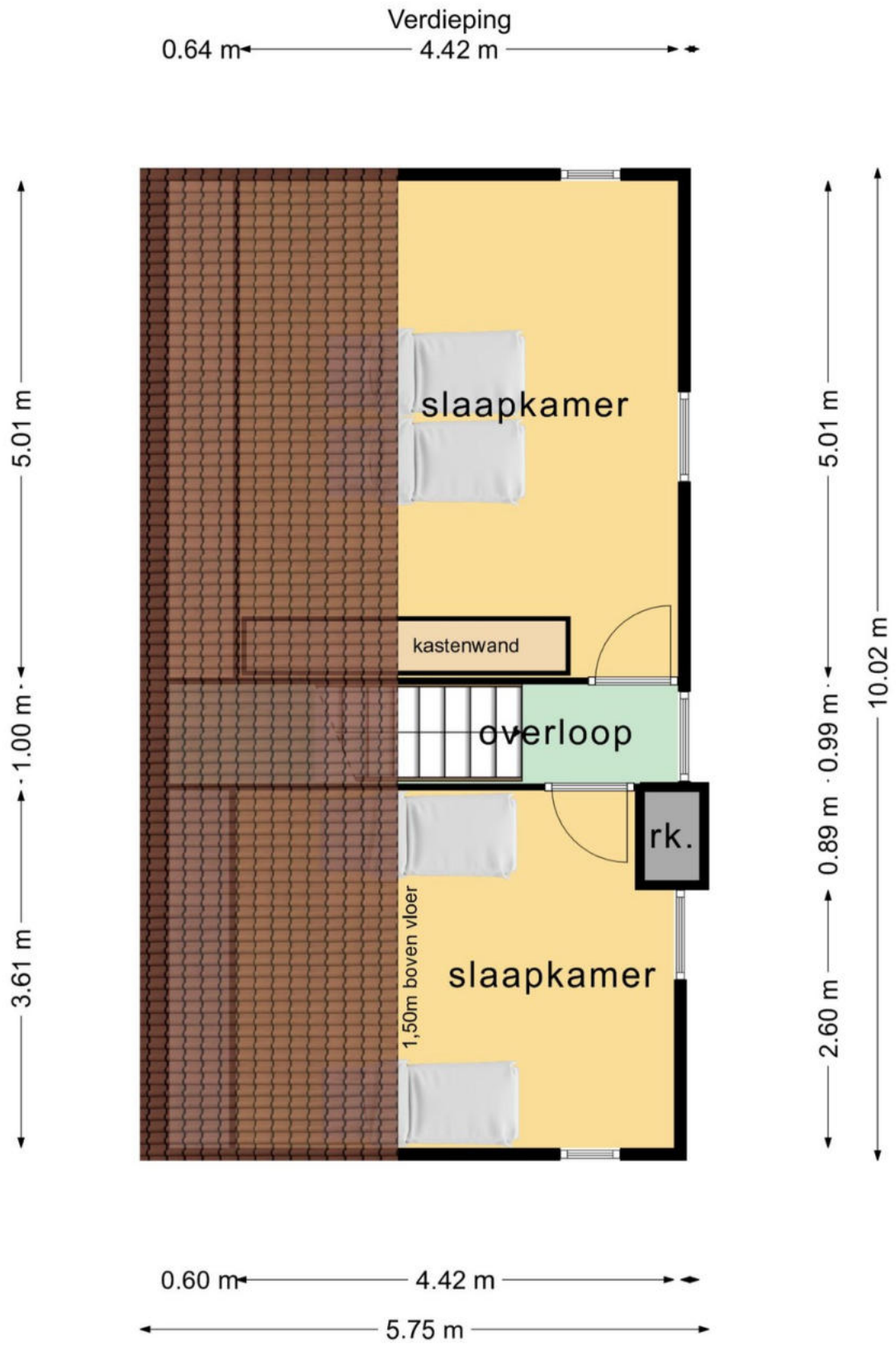

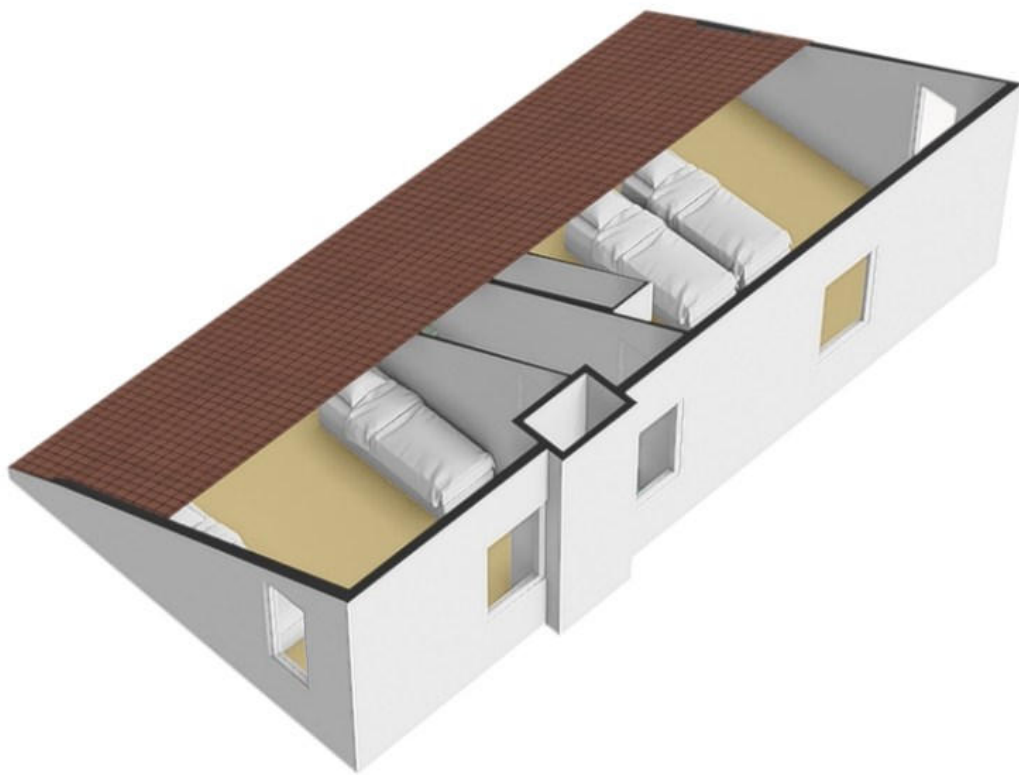

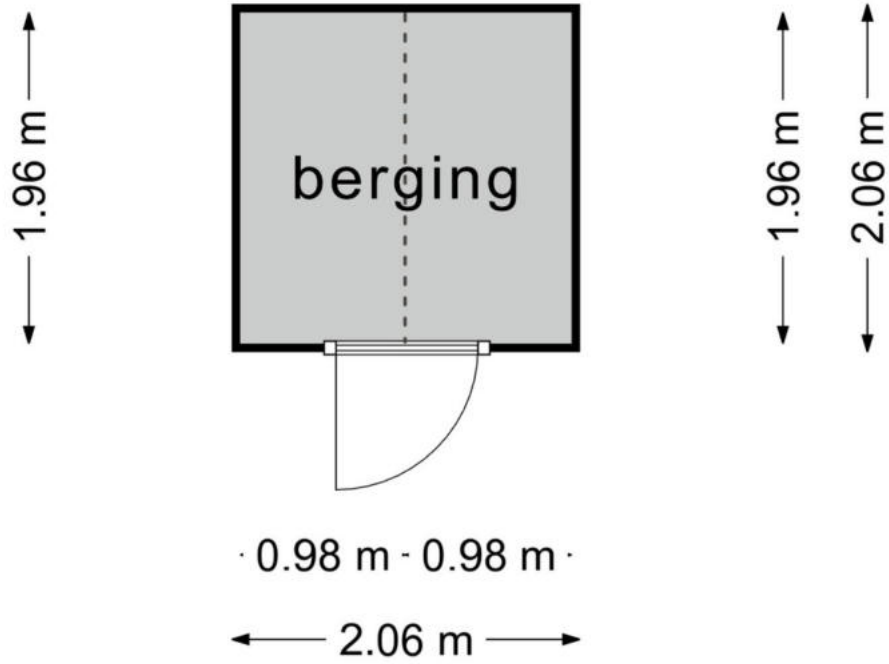

Schuurtje
· 0.98 m · 0.98 m ·

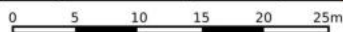
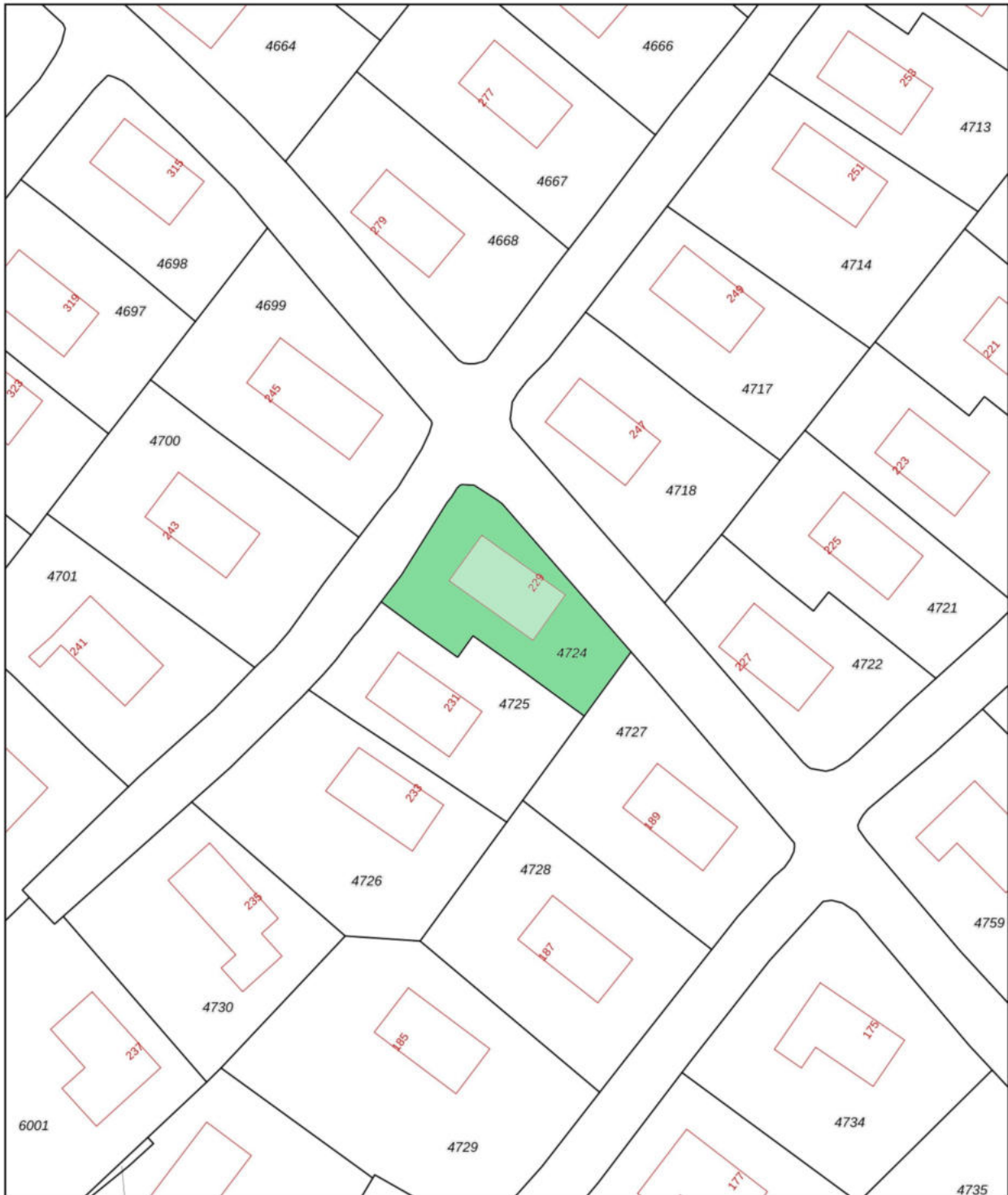

Kadastrale kaart

Uw referentie: Roggeslootweg 229



<p>12345 25</p> <p>Deze kaart is noordgericht</p> <p>Perceelnummer</p> <p>Huisnummer</p> <p>Vastgestelde kadastrale grens</p> <p>Voorlopige kadastrale grens</p> <p>Administratieve kadastrale grens</p> <p>Bebouwing</p> <p>Voor een eensluitend uittreksel, geleverd op 30 mei 2024 De bewaarder van het kadaster en de openbare registers</p>	<p>Schaal 1: 500</p> <p>Kadastrale gemeente Texel</p> <p>Sectie A</p> <p>Perceel 4724</p> <p>Aan dit uittreksel kunnen geen betrouwbare maten worden ontleend. De Dienst voor het kadaster en de openbare registers behoudt zich de intellectuele eigendomsrechten voor, waaronder het auteursrecht en het databankenrecht.</p>	
--	---	---

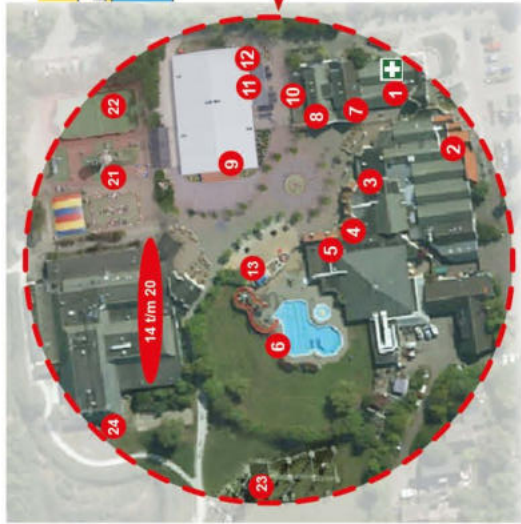

- 1 Receptie, souvenirwinkel
- 2 Receptie, Souvenirwinkel
- 3 Supermarkt
- 4 Familierestaurant De Waddenhoeve
- 5 Snackrestaurant De Cocksboot
- 6 Snackrestaurant De Cocksboot
- 7 Zwembad
- 8 Schwimmbad
- 9 Buitenzwembad
- 10 Freibad
- 11 Wasserette
- 12 Münzwasserei
- 13 Kapsalon By Amber
- 14 Frisor By Amber
- 15 Speelhal
- 16 Speelhalle
- 17 Fietsverhuur
- 18 Fietsverhuur
- 19 Lasergame/ Indoor Midgetgolfbaan
- 20 Lasergame/ Indoor Midgetgolfbaan
- 21 Hondenwasstraat
- 22 Hondenwasstraat
- 23 Speelschip
- 24 Speelschip
- 25 1 Paviljoen
- 26 1 Paviljoen
- 27 Kinderspeelparadijs Texel
- 28 Kinderspeelparadijs Texel
- 29 Bowlingbanen
- 30 Bowlingbaan
- 31 Restaurant Noorwest 12
- 32 Restaurant Noorwest 12
- 33 Jutterscaté Paal 0
- 34 Jutterscaté Paal 0
- 35 Vergaderzaal
- 36 Conferenzzaal
- 37 Theater De Kiekenlied
- 38 Theater De Kiekenlied
- 39 Buitenspeelruimte
- 40 Freiluft-Speelplatz
- 41 Pannaveld
- 42 Panna-Sportplatz
- 43 Sportvelden + Klimpark Texel
- 44 Sportplatz + Klimpark Texel
- 45 Basketbalveld, + jeu de boules-baan
- 46 Basketbalveld + Boulespiel
- 47 EHBO
- 48 Sanitatisstation



- ### Bungalows
- 7 - 391 Oneven / ungerade
 - 393 - 599 Oneven / ungerade
 - 601 - 795 Oneven / ungerade
 - 800 - 808 Even / gerade
- ### Camping
- 551 - 694 Kampeerplaatsen / Campingplätze
 - 401 - 479 Kampeerplaatsen / Campingplätze
 - 480 - 543 Comfort Kampeerplaatsen / Campingplätze
 - 201 - 326 ComfortPlus-Kampeerplaatsen / Campingplätze
 - 1 - 53 Comfort Kampeerplaatsen / Comfort Campingplätze
 - 61 - 151 Kampeerplaatsen / Campingplätze
 - 161 - 179 Kampeerplaatsen+auto / Campingplätze mit Auto
 - 697 - 995 Seizoensplaatsen / Saisonplätze
 - 101 - 189 Jaarplaatsen / Jahresplätze
- ### Chalets
- 1 - 60 Chalets / Chalets
 - 95 - 99 Chalets Wadden / Wadden Chalets
- ### Familievilla's
- 72a-100b Familievilla's / Familienvillen
- ### Hotelchalet's
- 1 - 8 Hotelchalet's / Hotel Chalets



- Speelplek / Spielplatz
- Hondenloket / Hundenvweise
- Storplaats voor campers / Wasserisorgung Wohnmobile
- Fietspad / Fahrradweg
- Waterspuit / Wasserzapsstelle
- Campers / Wohnmobile
- Wandelpad / Wandweg
- Sanitair / Sanitär
- Telefoon / Telefon
- Sanitair minder validen / Sanitär Behinderte
- Parkeerplaats / Parkplatz
- Sanitair / Sanitär
- Slagboom / Schranke
- Receptie / Empfang
- Sport/speelveld / Sport/Spielplatz
- Trekshutten / Wanderhutte
- Auto op plaats / Auto am Platz
- Receptie / Empfang
- Avval-verzamelpplaats / Abfallsammelplatz
- Taxistandplaats / Taxistelle
- Bushalte / Bushaltesstelle