

Jouw plek?



**Fazantenkamp 599
te Maarssen**

Vraagprijs € 435.000,- k.k.

**Geen plek
zoals hier**

Brecheisen
makelaars



5X GEEN PLEK ZOALS HIER

- Instapklaar, keurig onderhouden en voorzien van kunststof kozijnen
- Extra breed perceel van meer dan 9 meter
- Zonnige tuin en groot balkon op het zuidoosten
- Mogelijkheid van maar liefst 4 slaapkamers
- Energielabel B

Omschrijving

Op zoek naar ruimte, licht én een zonnige tuin? Zoek je een extra brede maisonnette met een tuin op het zuidoosten? Wil je meer dan 120 m² woonoppervlakte met mogelijkheid van maar liefst vier slaapkamers? En wil je vooral een woning die je zó kunt betrekken?

Welkom aan de Fazantenkamp 599 in Maarssen.

Deze verzorgde maisonnette combineert ruimte, licht en comfort met een rustige, groene ligging. Met een extra breed perceel, een zonnige tuin op het zuidoosten en de mogelijkheid tot vier slaapkamers is dit een woning die zich moeiteloos aanpast aan jouw woonwensen. Daarbij ligt het wijkpark letterlijk om de hoek, op nog geen 150 meter afstand.

5X GEEN PLEK ZOALS HIER

- Instapklaar, keurig onderhouden en voorzien van kunststof kozijnen
- Extra breed perceel van meer dan 9 meter
- Zonnige tuin en groot balkon op het zuidoosten
- Mogelijkheid van maar liefst 4 slaapkamers
- Energielabel B

IS DE FAZANTENKAMP 599 JOUW NIEUWE PLEK?

We nemen je graag mee door de woning.

BEGANE GROND

Via de centrale entree met de brievenbussen kom je bij de voordeur. We gaan naar binnen en komen in de hal met meterkast, trapopgang met traplift en een modern afgewerkte toiletruimte met hangend closet en fonteintje.

We vervolgen onze weg en komen in de open keuken. Deze is voorzien van een keukenblok uitgevoerd in een royale U-opstelling met schiereiland en veel opbergruimte. Je beschikt hier over diverse inbouwapparatuur, waaronder een koelkast,

inductiekookplaat, oven en vaatwasser. De subtiele spotverlichting maakt het geheel compleet.

De woon-/eetkamer is opvallend ruim en heerlijk licht dankzij de grote raampartij aan de tuinzijde. Een praktische trapkast zorgt voor extra bergruimte. Deze woonkamer loopt vloeiend over in de extra zitkamer met schuifpui naar de tuin, waardoor een open en gezellige leefruimte ontstaat. Indien gewenst is van deze zitkamer nog een extra slaapkamer te maken.

EERSTE VERDIEPING

De ruime overloop beschikt over een bergkast en opstelplaats voor de cv-ketel, mechanische ventilatie, wasmachine en droger. Aan de achterzijde bevindt zich een zeer royale slaapkamer over de volledige breedte van de woning. Deze ruimte bestond voorheen uit twee slaapkamers en biedt nu volop comfort, inclusief toegang tot het grote balkon met vrij uitzicht. Aan de voorzijde ligt de tweede slaapkamer, eveneens van goed formaat.

De eenvoudige badkamer is geheel betegeld en voorzien van een douchecabine, hangend closet, wastafel en handdoekenradiator.

TUIN

De achtertuin is een absoluut pluspunt. Met een diepte van bijna 6,5 meter en een breedte van maar liefst ruim 9,0 meter geniet je hier volop van ruimte en zon. Dankzij de vrije ligging zonder achterburen is het een heerlijke plek om te zijn. De tuin is aangelegd met sierbestrating, groene borders en beschikt over een houten tuinhuis. Via de achterom is de tuin gemakkelijk bereikbaar, ideaal voor fietsen. De elektrisch bedienbare zonwering zorgt in de zomer voor een fijne schaduw op het terras.

Omschrijving

BERGING

Erg praktisch is dat deze woning beschikt over een eigen inpandige berging van circa 6 m², gelegen op de begane grond elders in het gebouw en voorzien van elektra.

OMGEVING

De woning ligt in de geliefde en rustige wijk Fazantenkamp in Maarssen. Parkeren kan gratis voor de deur.

Scholen, kinderdagverblijven en sportvoorzieningen bevinden zich op korte afstand. Ook het wijkpark, eendenkooi Kooilust en kinderboerderij Otterspoor, met onder andere een speeltuin, liggen dichtbij. Voor ontspanning en recreatie zijn de Haarrijnse Plas en de vele wandel- en fietspaden in de omgeving ideaal. Winkelcentrum Bisonspoor ligt eveneens in de buurt en biedt een breed aanbod aan winkels, supermarkten en horeca. Vanaf hier wandel je in een paar minuten naar het bus- en treinstation, met uitstekende verbindingen naar Utrecht (circa 10 minuten) en Amsterdam (circa 25 minuten). Met de auto ben je snel op de A2 en A12.

EEN RONDLEIDING DOOR JOUW NIEUWE PLEK?

Laat je verrassen door de ruimte, de mogelijkheden en de fijne ligging. Neem contact met ons op, we laten je deze maisonette-woning graag van binnen en buiten zien.

BIJZONDERHEDEN:

- Bouwjaar 1976;
- Woonoppervlakte 121 m²;
- Heerlijke tuin en balkon op het zuidoosten;
- Elektrisch bedienbare zonwering;
- Moderne keuken uit 2018;
- Verzorgde afwerking;
- Onderhoudsvriendelijke kunststof kozijnen;
- Verwarming en warm water door middel van c.v.-ketel (bouwjaar 2021);

- Actieve vereniging van eigenaren;
- Servicekosten € 199,00 per maand (inclusief € 10,- per maand voor onderhoudsabonnement c.v.-ketel);
- Energielabel B;
- Levering "As is";
- Notariskeuze voor verkoper;
- Oplevering in overleg.

Interesse in deze maisonette-woning? Schakel direct jouw eigen NVM-aankoopmakelaar in.

Een NVM-aankoopmakelaar komt op voor jouw belang en bespaart je tijd, geld en zorgen.

Adressen van collega NVM-aankoopmakelaars vind je op Funda.

De koopovereenkomst wordt gesloten op basis van een NVM koopakte, waarin, indien van toepassing, extra clausules kunnen worden opgenomen onder andere inzake: zelf nooit bewoond, ouderdomsclausule, latere juridische levering, de Meetinstructie, het Energielabel en nutsbedrijven. De tekst van de NVM koopakte, alsmede de extra clausules, is op verzoek beschikbaar.

Deze aanmelding en de verkoopbrochure zijn met de grootste zorgvuldigheid samengesteld. Aan eventuele onjuistheden kunnen geen rechten worden ontleend. Prijswijzigingen en/of drukfouten voorbehouden. Alle vraagprijzen zijn Kosten Koper tenzij anders vermeld.

Fazantenkamp 599 te Maarssen

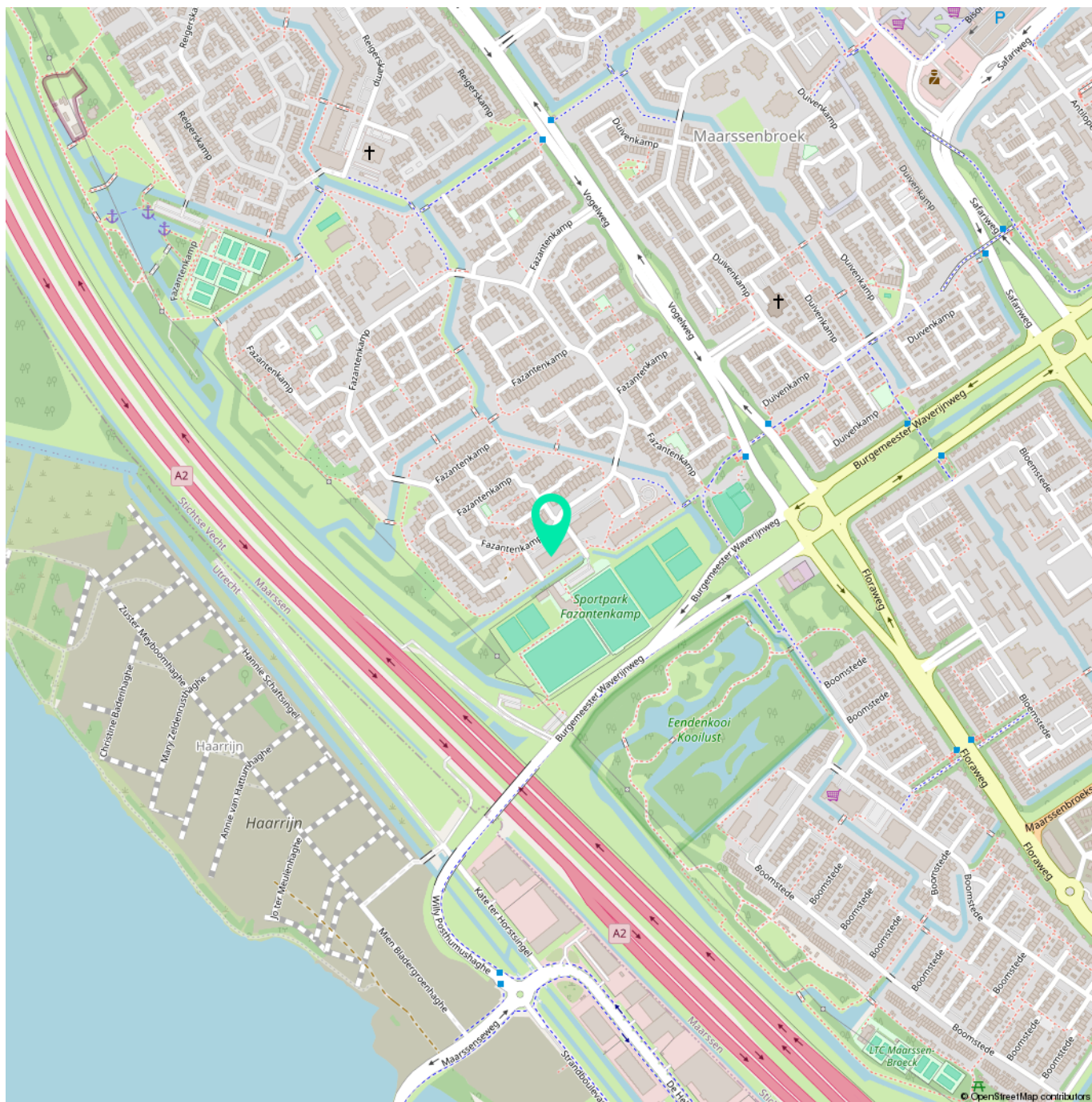





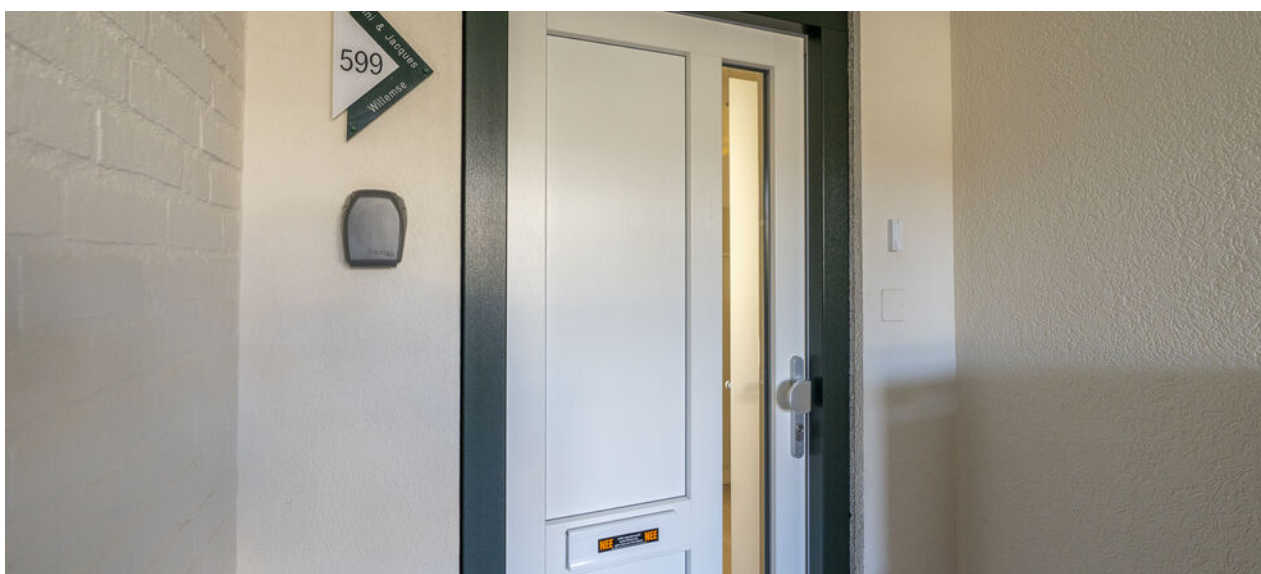





















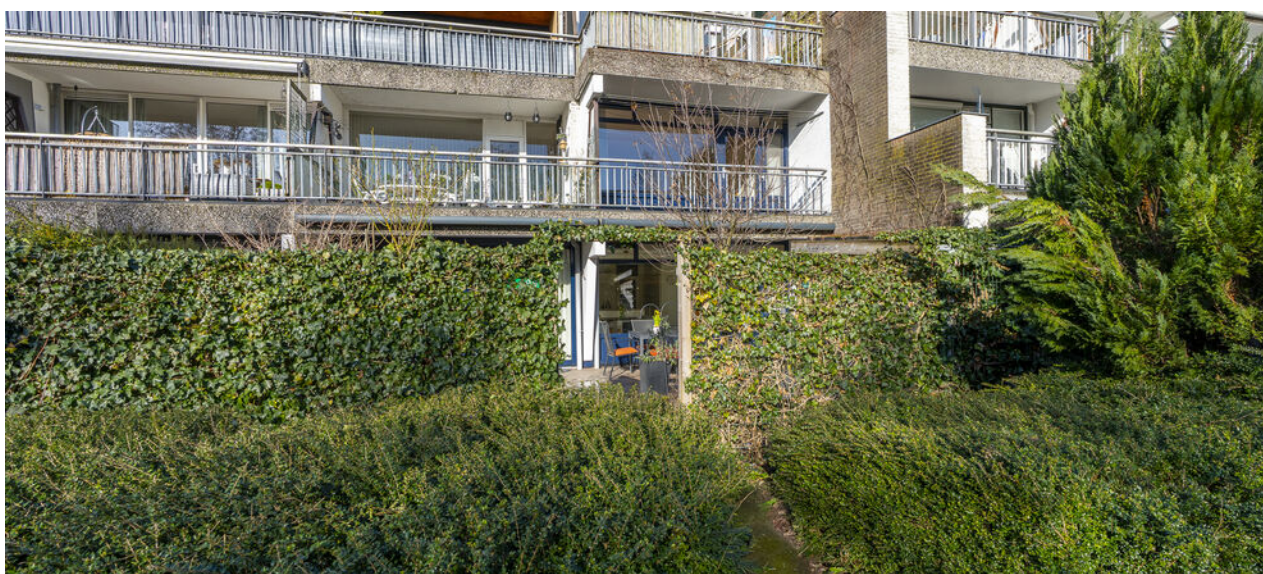

















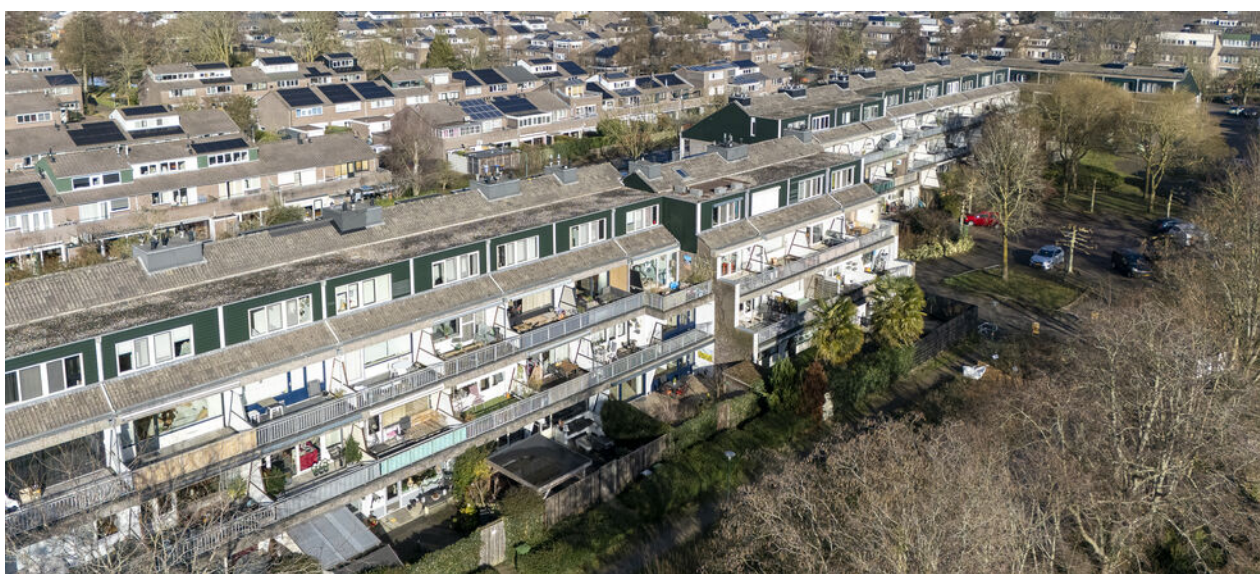



Fazantenkamp 599 - Maarssen
Begane Grond

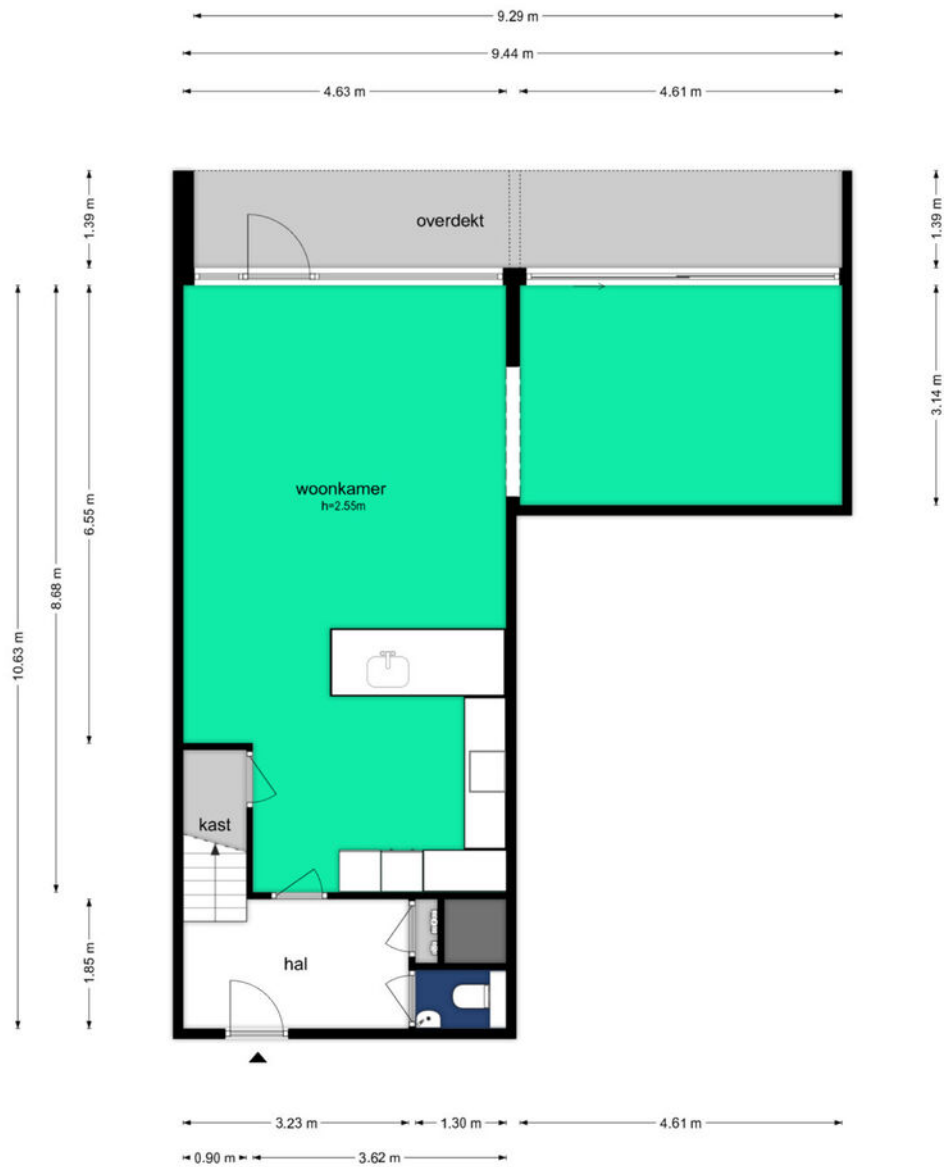

De plattegronden zijn geproduceerd voor promotionele doeleinden en ter indicatie.
Aan de plattegronden kunnen geen rechten worden ontleend
© www.objectenco.nl

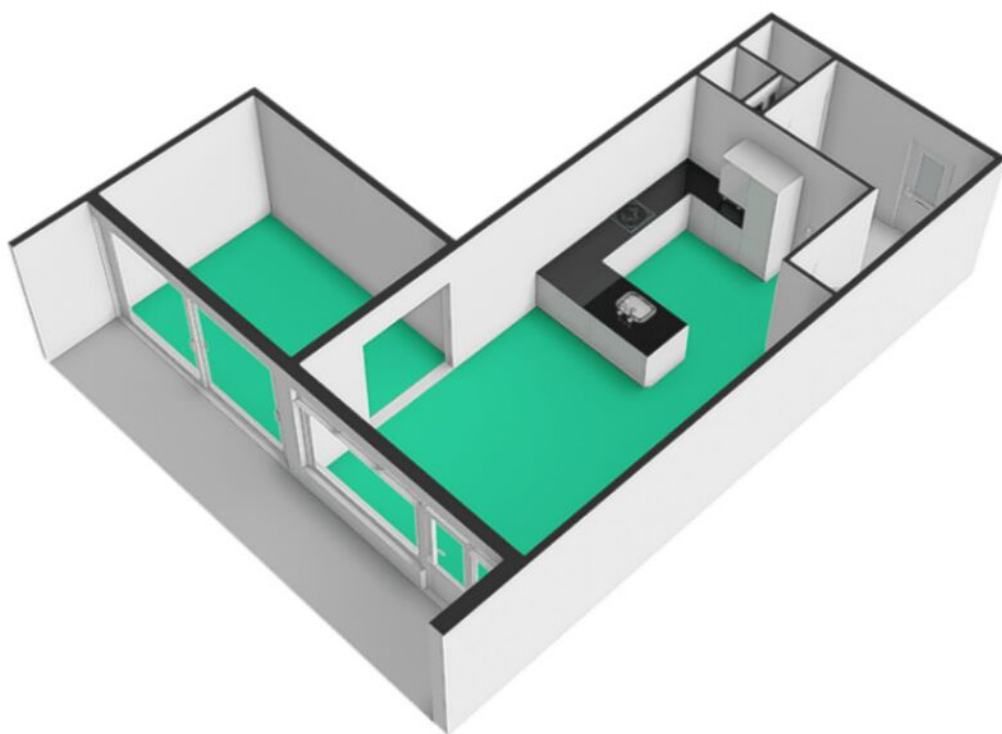

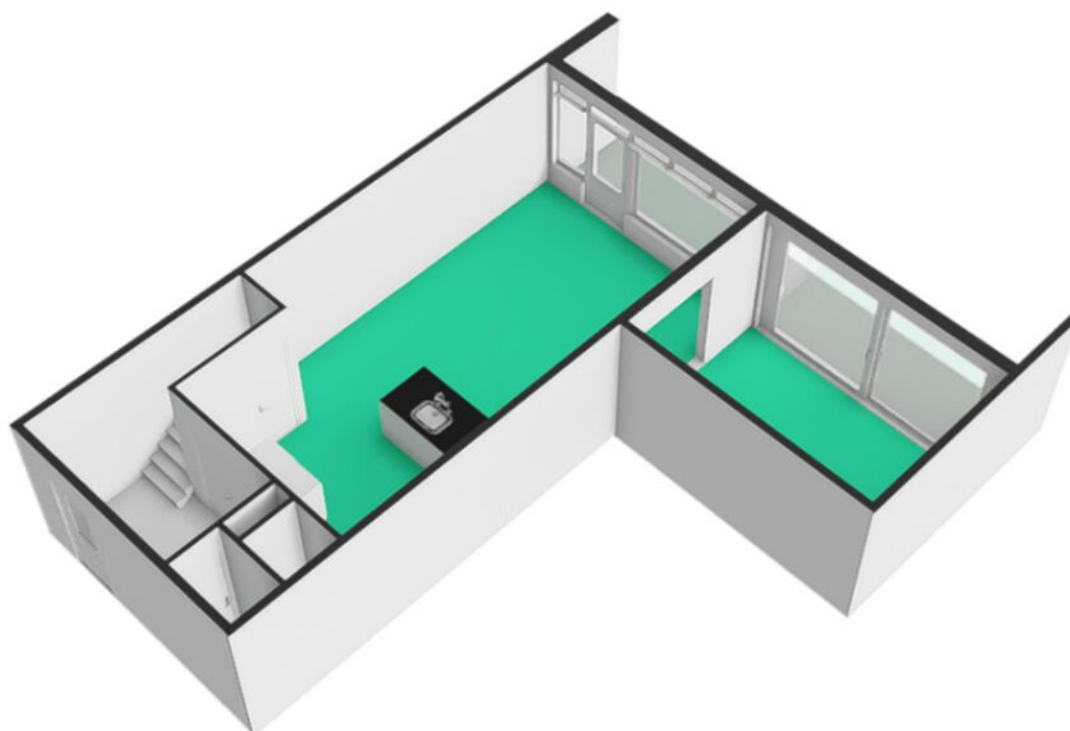

Fazantenkamp 599 - Maarsse
Eerste Verdieping

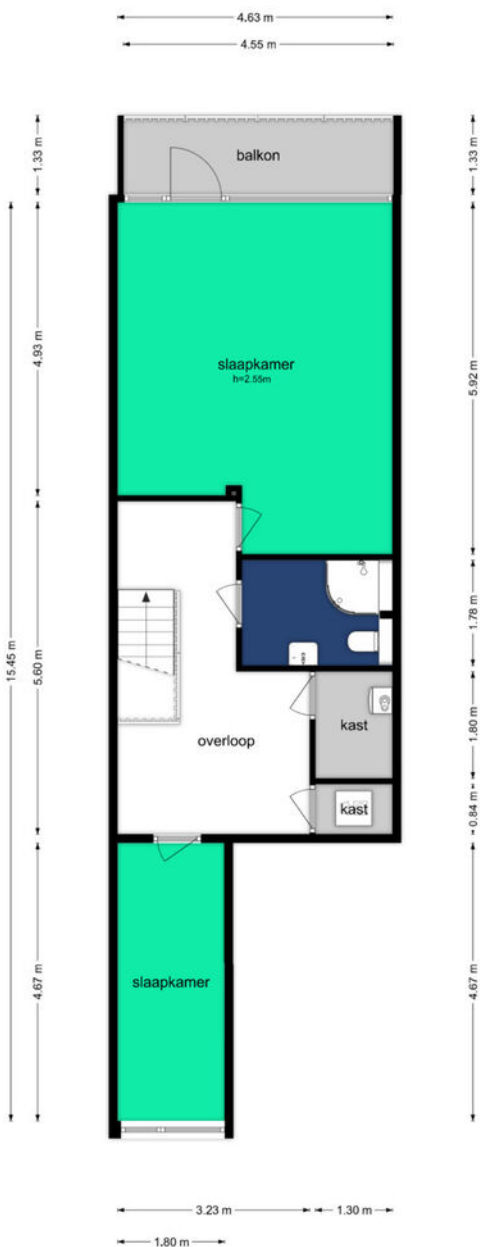

De plattegronden zijn geproduceerd voor promotionele doeleinden en ter indicatie.
Aan de plattegronden kunnen geen rechten worden ontleend
© www.objectenoo.nl

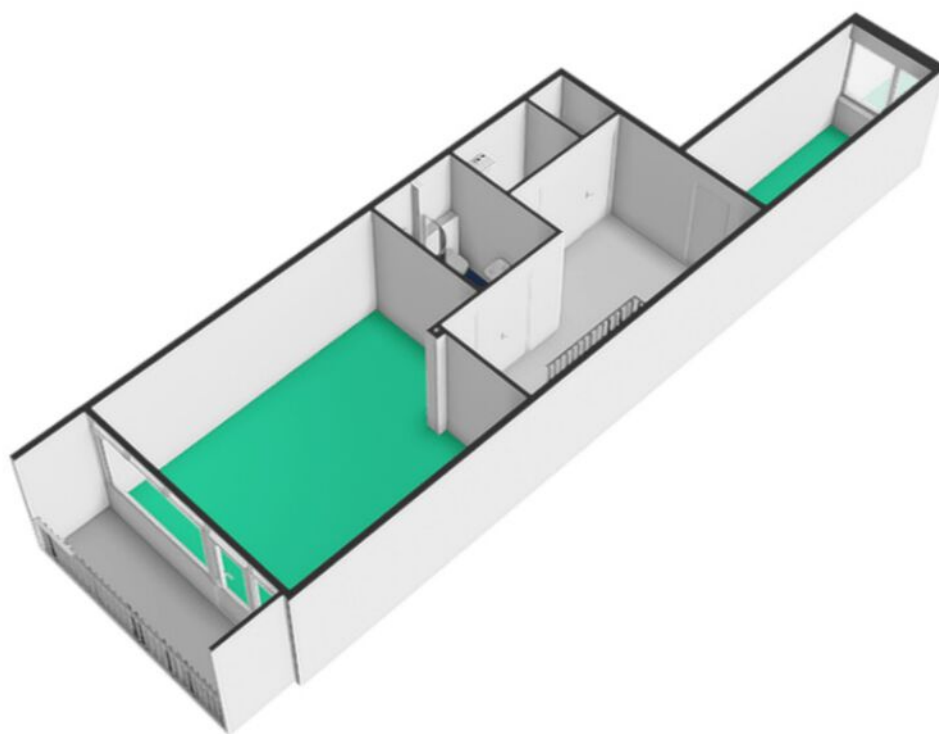

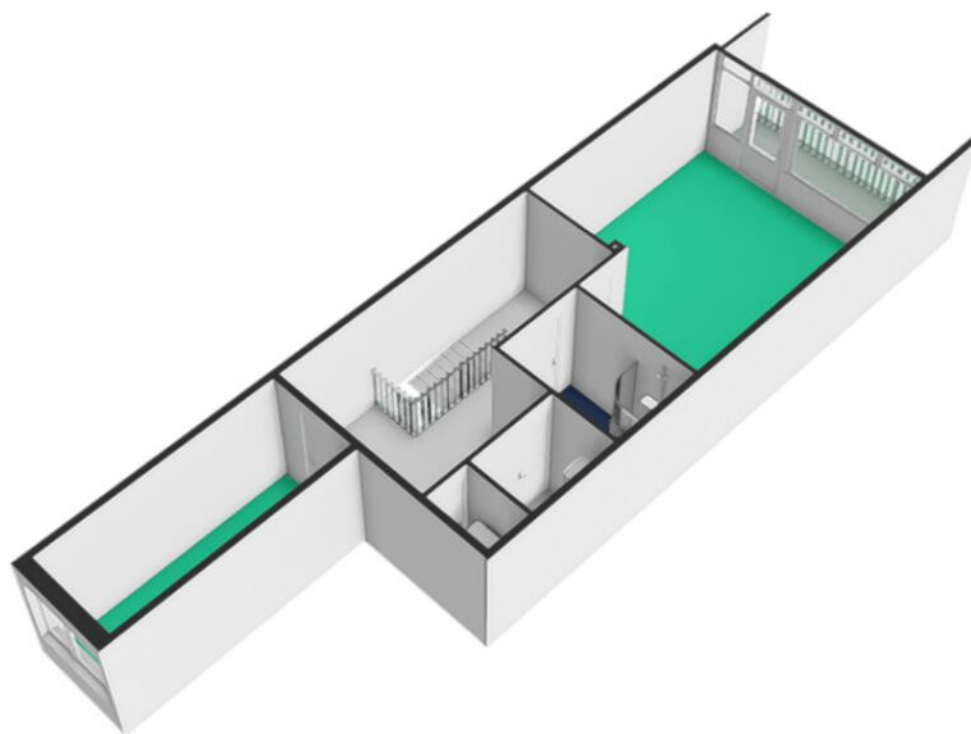

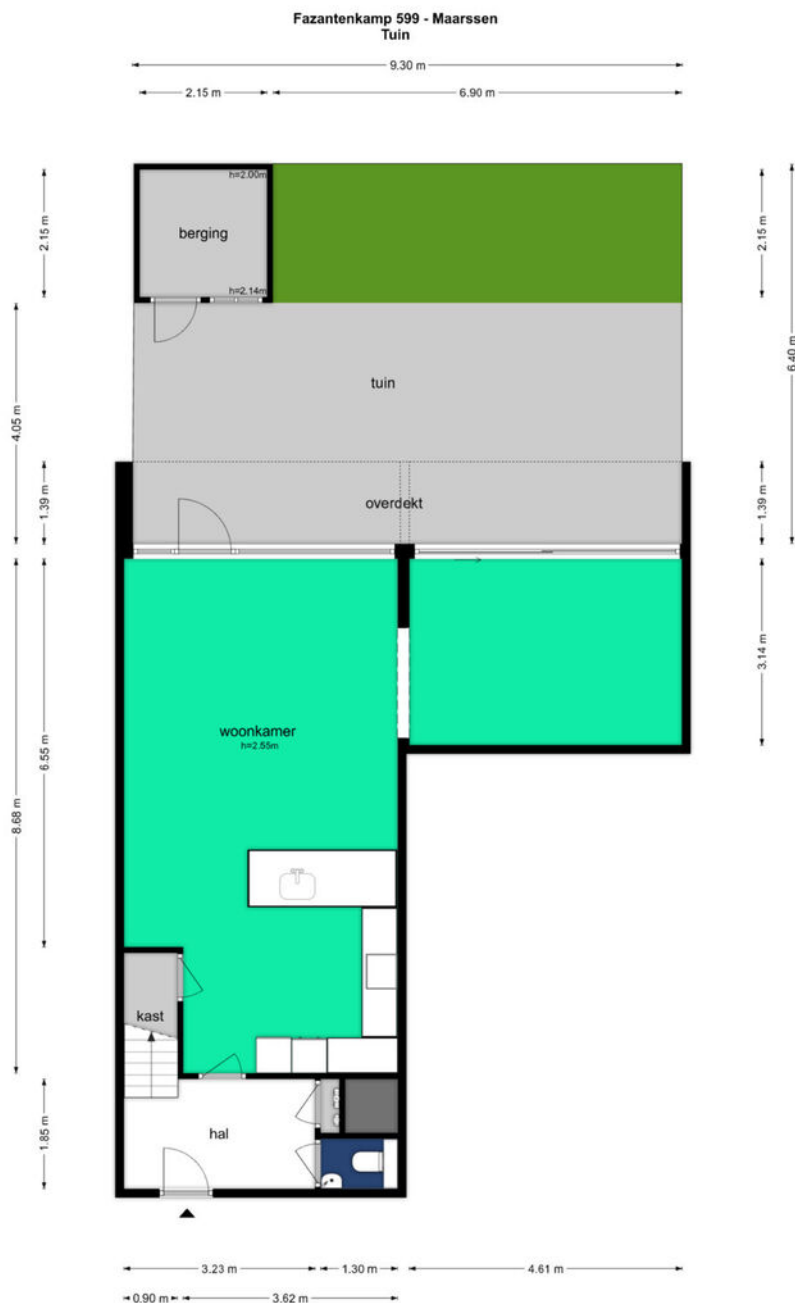

De plattegronden zijn geproduceerd voor promotionele doeleinden en ter indicatie.
Aan de plattegronden kunnen geen rechten worden ontleend.
© www.objectenico.nl

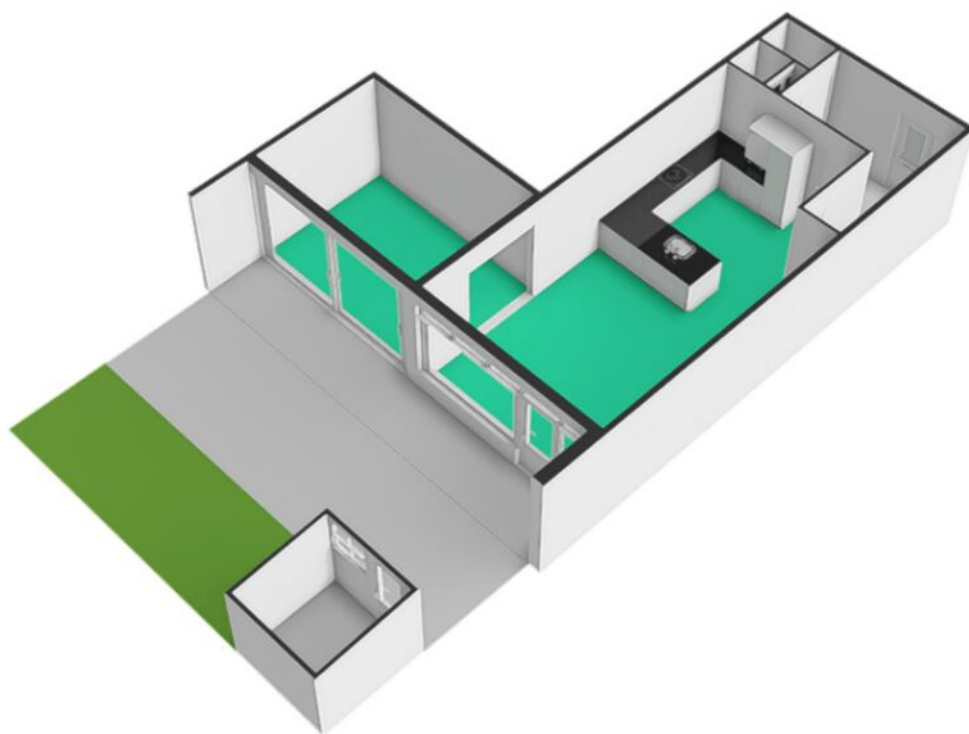

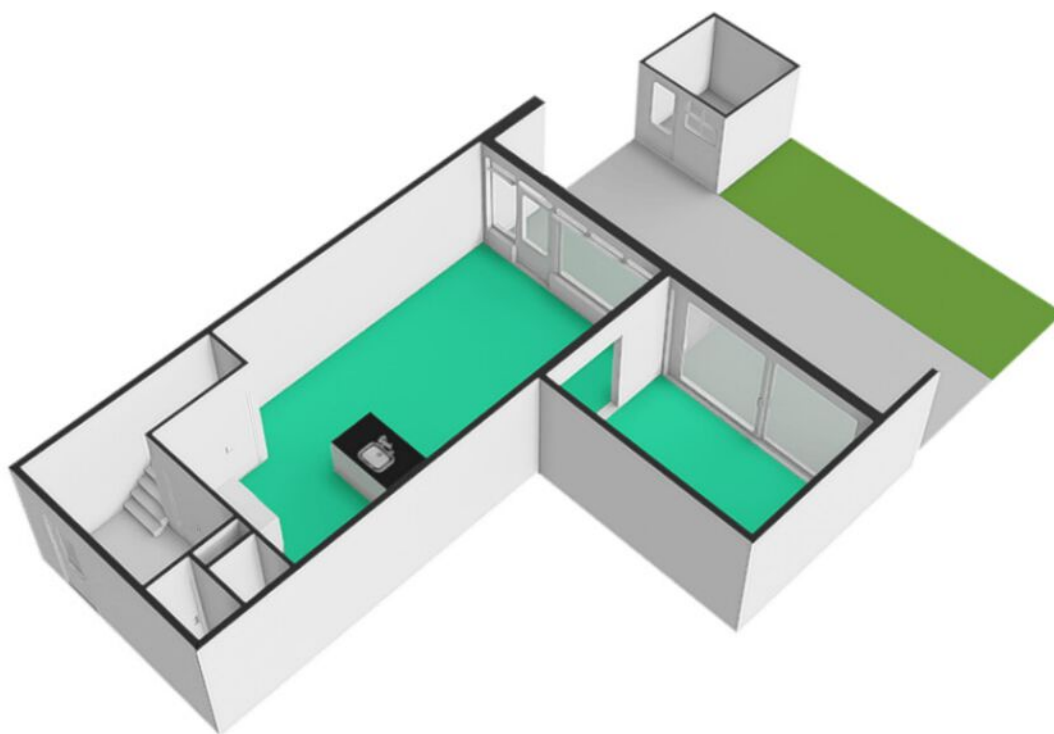

Fazantenkamp 599 - Maarssen Berging 2

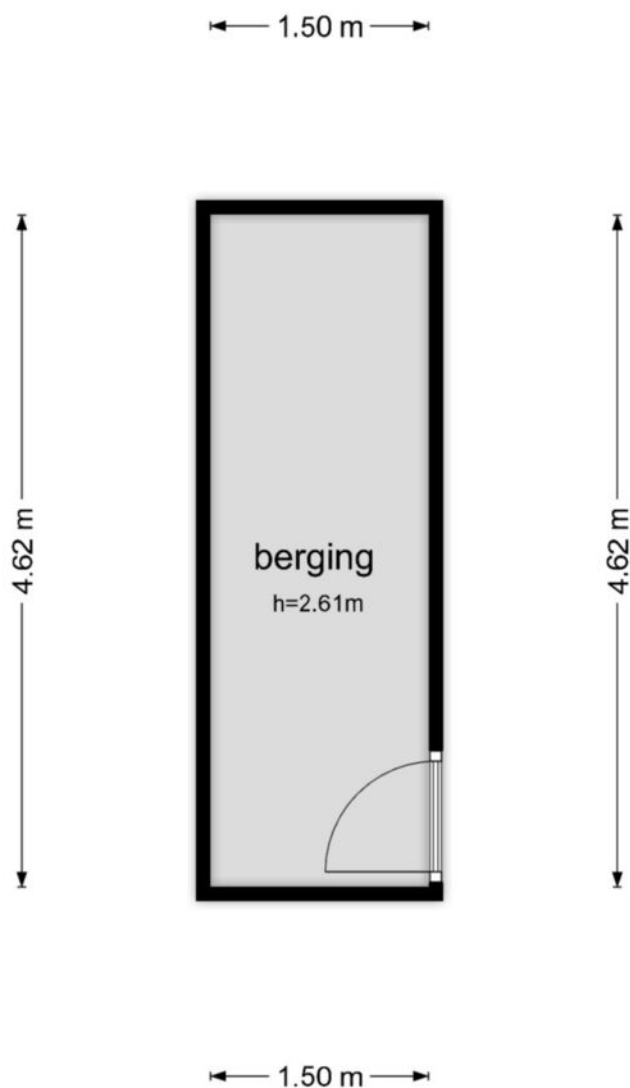

De plattegronden zijn geproduceerd voor promotionele doeleinden en ter indicatie.
Aan de plattegronden kunnen geen rechten worden ontleend
© www.objectenco.nl

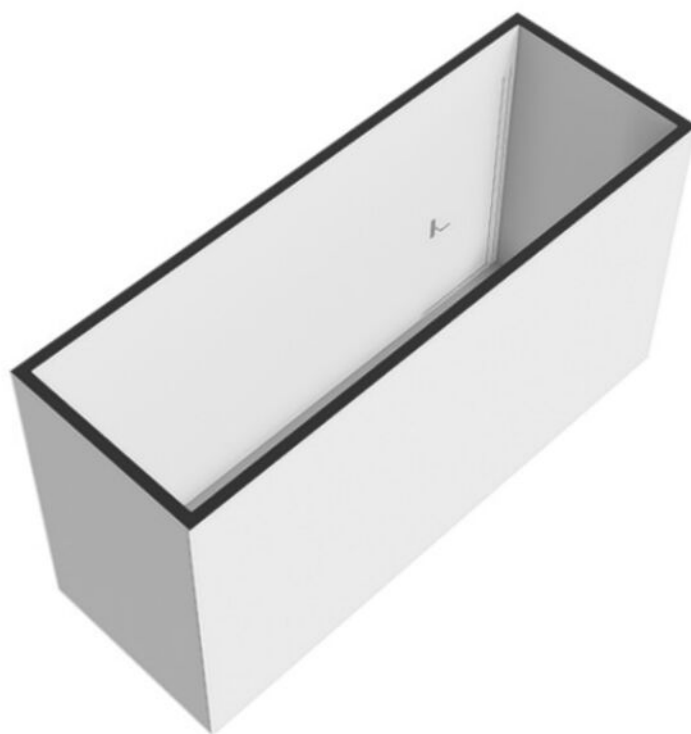



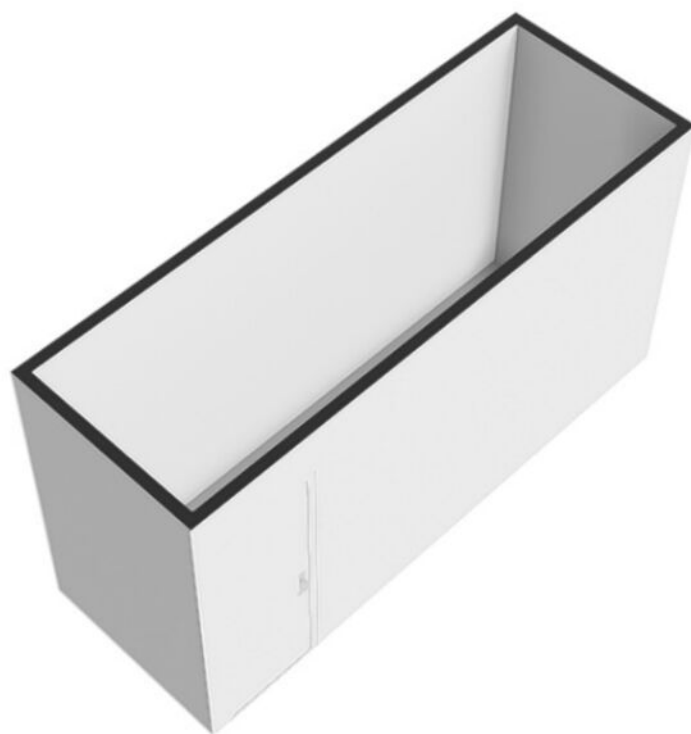

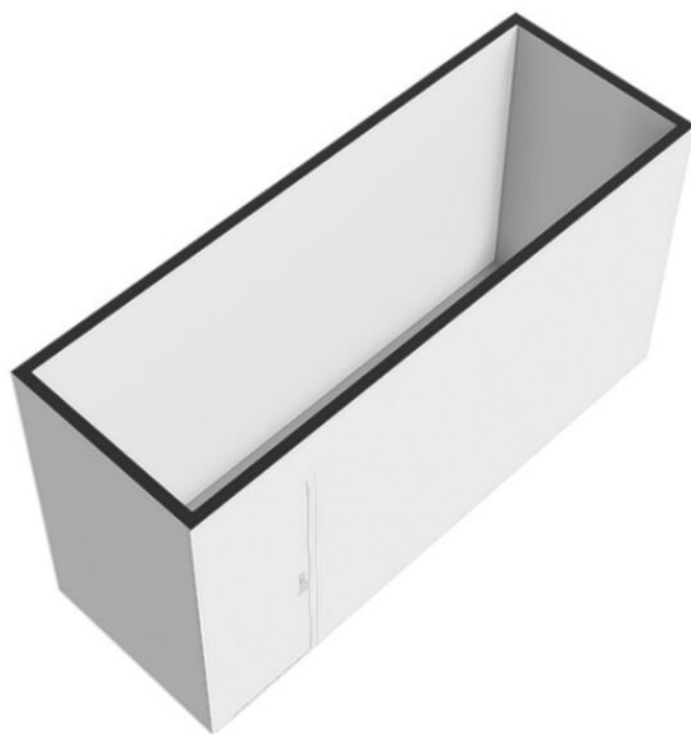

Fazantenkamp 599 - Maarsse Berging

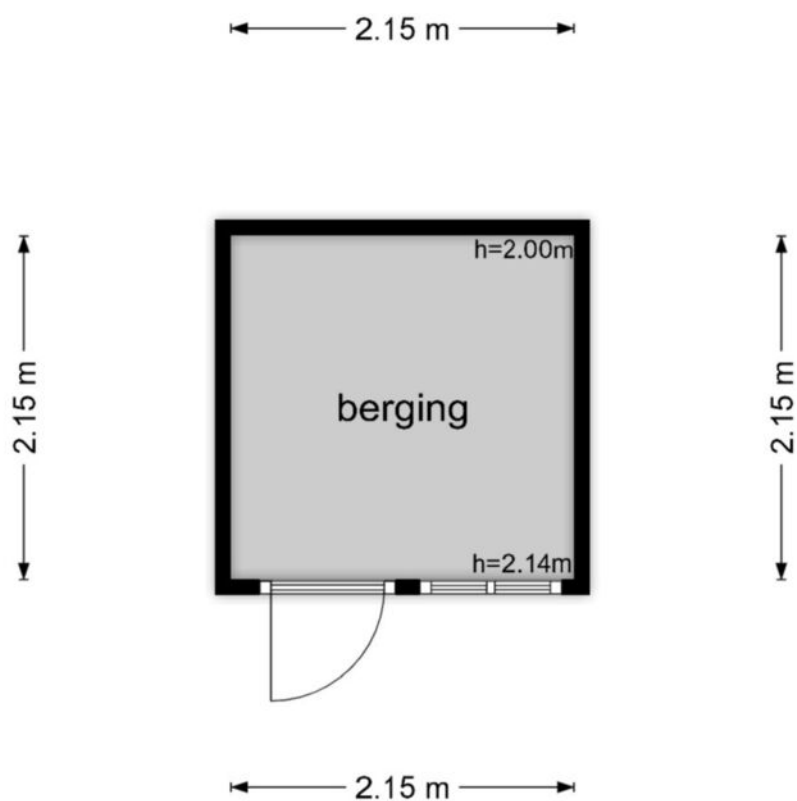

De plattegronden zijn geproduceerd voor promotionele doeleinden en ter indicatie.
Aan de plattegronden kunnen geen rechten worden ontleend
© www.objectenco.nl

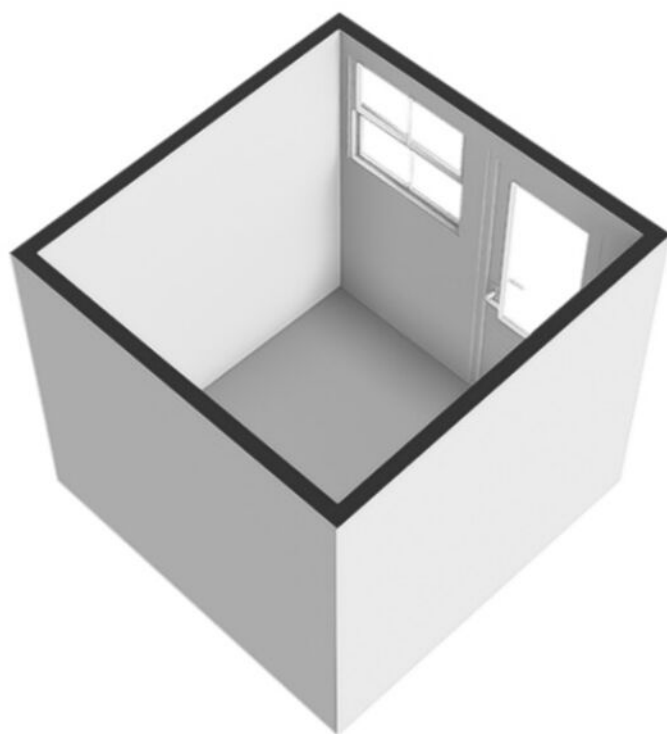

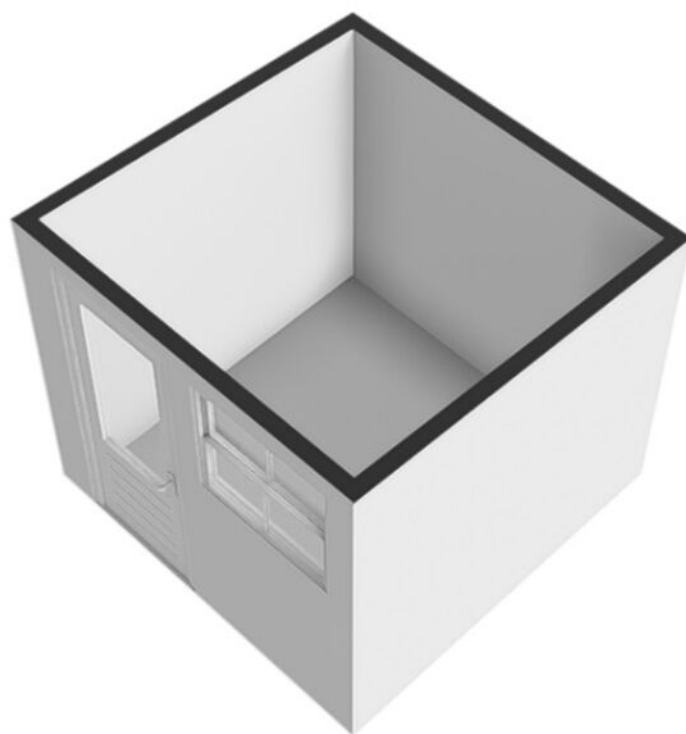

Kenmerken

Algemeen	
Soort	maisonnette
Type	appartement
Woonoppervlakte	121 m ²
soort bouw	Bestaande bouw
Bouwjaar	1976
Isolatie	dakisolatie, muurisolatie, vloerisolatie, dubbel glas
Energielabel	B
aantal kamers	4
Inhoud	386 m ³
Aanvaarding	in overleg
Locatie	in woonwijk

Faciliteiten	
Garage	geen garage
Berging ja/nee	ja
Parkeerfaciliteiten	openbaar parkeren
CV-ketel	Combi-ketel 2021
CV-brandstof	gas

Tuin	
Tuin:	achtertuin
Ligging:	zuidoost
Tuin oppervlakte:	60 m ²
Tuin lengte:	640 cm
Tuin breedte:	930 cm

Lijst van zaken

	Blijft achter	Gaat mee	Ter overname	NVT
Woning - Interieur				
(Voorzet) openhaard met toebehoren				X
Allesbrander				X
Houtkachel				X
(Gas)kachels				X
Designradiator(en)	X			
Radiatorafwerking				X
Verlichting, te weten				
- inbouwspots/dimmers	X			
- opbouwspots/armaturen/lampen/dimmers				X
- losse (hang)lampen	X			
-				X
-				X
(Losse)kasten, legplanken, te weten				
- Boekenkast woonkamer	X			
-				X
Raamdecoratie/zonwering binnen, te weten				
- gordijnrails	X			
- gordijnen	X			
- overgordijnen	X			
- vitrages	X			
- rolgordijnen				X
- lamellen				X
- jaloezienn				X
- (losse) horren/rolhorren	X			
-				X
-				X
Vloerdecoratie, te weten				
- vloerbedekking	X			
- parketvloer	X			
- houten vloer(delen)				X
- laminaat	X			
- plavuizen				X
-				X
-				X
Overig, te weten				

Lijst van zaken

	Blijft achter	Gaat mee	Ter overname	NVT
- spiegelwanden				X
- schilderij ophangstelsysteem				X
-				X
-				X
-				X
-				X
Woning - Keuken				
Keukenblok (met bovenkasten)	X			
Keuken (inbouw)apparatuur, te weten				
- kookplaat	X			
- (gas)fornuis				X
- afzuigkap	X			
- magnetron				X
- oven	X			
- combi-oven/combimagnetron				X
- koelkast	X			
- vriezer	X			
- koel-vriescombinatie				X
- vaatwasser	X			
- Quooker				X
- koffiezetapparaat				X
-				X
-				X
Keukenaccessoires, te weten				
-				X
-				X
-				X
-				X
-				X
-				X
-				X
Woning - Sanitair/sauna				
Sauna met toebehoren				X
				X
				X
Toilet met de volgende toebehoren				

Lijst van zaken

	Blijft achter	Gaat mee	Ter overname	NVT
- toilet	X			
- toilethouder	X			
- toiletborstel(houder)	X			
- fontein	X			
-				X
-				X
Badkamer met de volgende toebehoren				
- ligbad				X
- jacuzzi/whirlpool				X
- douche (cabine/scherm)	X			
- stoomdouche (cabine)				X
- wastafel	X			
- wastafelmeubel				X
- planchet				X
- toiletkast	X			
- toilet	X			
- toilethouder	X			
- toiletborstel(houder)	X			
-				X
-				X
Woning - Extérieur/installaties/veiligheid/energiebesparing				
Schotel/antenne				X
Brievenbus	X			
Kluis				X
(Voordeur)bel	X			
Alarminstallatie				X
(Veiligheids)sloten en overige inbraakpreventie	X			
Rookmelders	X			
(Klok)thermostaat	X			
Airconditioning				X
Screens				X
Rolluiken				X
Zonwering buiten	X			
Telefoonaansluiting/internetaansluiting	X			
Veiligheidsschakelaar wasautomaat				X
Waterslot wasautomaat				X
Zonnepanelen				X
Oplaadpunt elektrische auto				X

Lijst van zaken

	Blijft achter	Gaat mee	Ter overname	NVT
				X
				X
				X
				X
Warmwatervoorziening, te weten				
- CV-installatie	X			
- boiler	X			
- geiser				X
-				X
-				X
-				X
Isolatievoorzieningen (voorzetramen/ radiatorfolie etc.), te weten				
-				X
-				X
Tuin - Inrichting				
Tuinaanleg/bestrating	X			
Bepanting	X			
				X
Tuin - Verlichting/installaties				
Buitenverlichting				X
Tijd- of schemerschakelaar/bewegingsmelder				X
				X
Tuin - Bebouwing				
Tuinhuis/buitenberging	X			
Kasten/werkbank in tuinhuis/berging	X			
(Broei)kas				X
				X
				X
Tuin - Overig				
Overige tuin, te weten				
- (sier)hek	X			
- vlaggenmast(houder)				X
- Geautomatiseerd hek (achter) met afstandsbediening / webapp	X			

Lijst van zaken

Blijft achter

Gaat mee

Ter overname

NVT

-

X

Overig - Contracten

CV: Nee

Boiler: Nee

Zonnepanelen: Nee

Vragenlijst

Bijzonderheden 1 A.

Zijn er nadat u het appartement in eigendom hebt gekregen nog andere, eventuele aanvullende notariële of onderhandse akten opgesteld met betrekking tot het appartement? Nee

Zo ja, welke?

Bijzonderheden 1 B.

Zijn er mondelinge of schriftelijke afspraken gemaakt over aangrenzende percelen? Nee
(Denk hierbij aan regelingen voor het gebruik van een poort, schuur, garage, tuin, overeenkomsten met meerdere burens, toezeggingen, erfafscheidingen.)

Zo ja, welke zijn dat?

Bijzonderheden 1 C.

Wijken de huidige terreinafscheidingen af van de kadastrale eigendomsgrenzen? Niet bekend
(Denk hierbij ook aan strookjes grond van de gemeente die u in gebruik heeft, of grond van u die gebruikt wordt door de burens.)

Zo ja, waaruit bestaat die afwijking?

Bijzonderheden 1 D.

Is een gedeelte van uw appartement, schuur, garage of schutting gebouwd op grond van de burens of andersom? Nee

Zo ja, graag nader toelichten:

Bijzonderheden 1 E.

Heeft u grond van derden in gebruik? Nee

Zo ja, welke grond?

Bijzonderheden 1 F.

Rusten er voor zover u weet 'bijzondere lasten en beperkingen' op het appartement? Nee
(('Bijzondere lasten en beperkingen' kunnen privaatrechtelijke beperkingen zijn zoals (lijdende) erfdienstbaarheden (bijvoorbeeld een recht van overpad), kwalitatieve verplichtingen, kettingbedingen, vruchtgebruik, voorkeursrecht (bijvoorbeeld een eerste recht van koop), opstalrecht, erfpacht, huurkoop. Het kan ook gaan om publiekrechtelijke beperkingen zoals een aanschrijving van de gemeente in het kader van een illegale verbouwing.)

Zo ja, welke?

Bijzonderheden 1 G.

Is de Wet voorkeursrecht gemeenten van toepassing? Nee

Bijzonderheden 1 H.

Is er een anti-speculatiebeding en/of zelfbewoningsplicht van toepassing op het appartement? Nee

Vragenlijst

Zo ja, hoe lang nog?

Bijzonderheden 1 I.

Is er sprake van een beschermd stads- of dorpsgezicht of loopt er een procedure tot aanwijzing daartoe? Nee

Is er sprake van een gemeentelijk-, provinciaal-of rijksmonument of loopt er een procedure tot aanwijzing daartoe? Nee

Is er volgens het bestemmingsplan sprake van een beeldbepalend of karakteristiek object? Nee

Bijzonderheden 1 J.

Is er sprake (geweest) van ruilverkaveling? Nee

Zo ja, moet u hiervoor ruilverkavelingsrente betalen?

Zo ja, hoeveel en voor hoe lang? Bedrag:

Duur:

Bijzonderheden 1 K.

Is er sprake van onteigening? Nee

Bijzonderheden 1 L.

Is het appartement of de grond geheel of gedeeltelijk verhuurd of bij anderen in gebruik? Nee

Zo ja: Is er een huurcontract/ gebruiksovereenkomst?

Indien er geen contract of overeenkomst is, beschrijf hieronder wat (mondeling) met de huurder/ gebruiker is afgesproken:

Welk gedeelte is verhuurd/ in gebruik gegeven?

Welke delen vallen onder gezamenlijk gebruik?

Welke zaken zijn van de huurder en mag hij verwijderen bij ontruiming? (Bijvoorbeeld geiser, keuken, lampen)

Heeft de huurder een waarborgsom gestort?

Zo ja, hoeveel?

Heeft u nog andere afspraken met de huurders gemaakt?

Zo ja, welke?

Bijzonderheden 1 M.

Behoort de gebruikte berging (of een andere ruimte zoals een garage en/ of parkeerplaats) ook volgens de splitsingsakte en de splitsingstekening bij het appartement? (Het komt regelmatig voor dat een in gebruik zijnde berging/garage/parkeerplaats niet de berging is die volgens de splitsingsakte en de splitsingstekening bij het appartement hoort. Men heeft om wat voor reden dan ook de berging geruild. Het is van belang om de berging/garage/parkeerplaats welke conform de splitsingsakte en de splitsingstekening bij het appartement hoort te verkopen) N.v.t

Bijzonderheden 1 N.

Vragenlijst

Is er over het appartement een geschil/procedure gaande, al dan niet bij de rechter, huurcommissie of een andere instantie? (bijvoorbeeld onteigening/kwesties met burens, zoals erfdiensbaaheden, recht van overpad, erfafscheidingen e.d.)

Nee

Zo ja, welke is/zijn dat?

Bijzonderheden 1 O.

Is er bezwaar gemaakt tegen de waardebeschikking WOZ?

Nee

Zo ja, toelichting:

Bijzonderheden 1 P.

Zijn er door de overheid of nutsbedrijven verbeteringen of herstellingen voorgeschreven of aangekondigd die nog niet naar behoren zijn uitgevoerd?

Nee

Zo ja, welke?

Bijzonderheden 1 Q.

Zijn er in het verleden subsidies of premies verstrekt die bij verkoop van het appartement voor een deel kunnen worden teruggevorderd?

Nee

Zo ja, welke?

Bijzonderheden 1 R.

Is het appartement onbewoonbaar verklaard of in het verleden ooit onbewoonbaar verklaard geweest?

Nee

Zo ja, waarom?

Bijzonderheden 1 S.

Is er bij verkoop sprake van een omzetbelastingheffing? (Bijvoorbeeld omdat het een voormalig bedrijfsonroerendgoed is, of een appartement met praktijkgedeelte, of omdat u pas ingrijpend verbouwd hebt.)

Nee

Zo ja, waarom?

Bijzonderheden 1 T.

Hoe gebruikt u het appartement nu? (Bijvoorbeeld voor bewoning, praktijk, winkel, opslag.)

bewoning

Is dat gebruik volgens de splitsingsakte toegestaan?

Ja

Is dat gebruik volgens de gemeente toegestaan?

Ja

Zo nee, heeft de gemeente dit strijdige gebruik wel eens bij u aangekaart?

Hoe heeft de gemeente dit strijdige gebruik bij u aangekaart?

Gevels 2 A.

Is er bij het appartement sprake (geweest) van vochtdoorslag of aanhoudend vochtige plekken op de gevels?

Nee

Zo ja, waar?

Vragenlijst

Gevels 2 B.

Zijn er bij het appartement (gerepareerde) scheuren/beschadigingen in/aan de gevels aanwezig? Nee

Zo ja, waar?

Gevels 2 C.

Zijn de gevels bij het appartement tijdens de bouw geïsoleerd? Niet bekend

Zo nee, zijn de gevels daarna (deels) geïsoleerd? Ja

Zo ja, wanneer heeft de isolatie van de gevels plaatsgevonden en met welk isolatiemateriaal? waarschijnlijk eerder in de geschiedenis, sowieso:
2018, plaatsen kunststof deur / raampartij en pui achterzijde (zowel begane grond als eerste verdieping)
2018 / 2019 plaatsen (door VvE) kunststof kozijn voorzijde (kleine slaapkamer, eerste verdieping)

Heeft u een certificaat of bewijs van het na-isoleren? Nee

Is er sprake van volledige isolatie? Niet bekend

Zo nee, welke delen van de gevels zijn er niet geïsoleerd? nvt

Gevels 2 D.

Zijn de gevels bij het appartement ooit gereinigd? Niet bekend

Zo ja, volgens welke methode en wanneer? nvt

Dak(en) 3 A.

Hoe oud zijn de daken van het appartementencomplex ongeveer? Platte daken: geen idee, complex gebouwd in 1976

Overige daken: 50 jaar, daken gepland in MJOP vervangen in 2025

Dak(en) 3 B.

Heeft u last van daklekkages (gehad)? Nee

Zo ja, waar?

Dak(en) 3 C.

Zijn er in het verleden in het appartement gebreken geconstateerd aan de dakconstructie zoals scheve, doorbuigende, krakende, beschadigde en/of aangetaste dakdelen? Nee

Zo ja, waar?

Dak(en) 3 D.

Is het dak van het appartementencomplex al eens (gedeeltelijk) vernieuwd c.q. gerepareerd? Ja

Zo ja, welk gedeelte van het dak en waarom? conform MJOP

Vragenlijst

Dak(en) 3 E.

Is het dak van het appartementencomplex tijdens de bouw geïsoleerd? Platte daken: Niet bekend

Overige daken: Niet bekend

Zo nee, is het dak daarna geïsoleerd? Platte daken:

Overige daken:

Zo ja, wanneer heeft de isolatie plaatsgevonden en met welk isolatiemateriaal? nvt

Heeft u een certificaat of bewijs van het na-isoleren? Nee

Is er sprake van volledige isolatie? Platte daken: Niet bekend

Overige daken: Niet bekend

Zo nee, welke delen zijn er niet geïsoleerd?

Dak(en) 3 F.

Zijn de regenwaterafvoeren van het appartement lek of verstopt? Nee

Zo ja, toelichting:

Dak(en) 3 G.

Zijn de dakgoten lek of verstopt? Nee

Zo ja, toelichting:

Kozijnen, ramen en deuren 4 A.

Van welk materiaal zijn de buitenkozijnen gemaakt? (bijvoorbeeld hout, kunststof of aluminium of een andersoortig materiaal) kunststof

Kozijnen, ramen en deuren 4 B.

Wanneer zijn de buitenkozijnen, ramen en deuren van het appartement voor het laatst geschilderd? n.v.t., het is kunststof

Is dit gebeurd door een erkend schildersbedrijf? Nee

Zo ja, door wie?

Kozijnen, ramen en deuren 4 C.

Functioneren alle scharnieren en sloten in het appartement? Ja

Zo nee, toelichting:

Kozijnen, ramen en deuren 4 D.

Zijn voor alle afsluitbare deuren, ramen etc. sleutels aanwezig? Ja

Zo nee, voor welke deuren, ramen etc. niet?

Kozijnen, ramen en deuren 4 E.

Is er sprake van isolerende beglazing in het appartement? Ja

Zo ja, welk type glas? (bijvoorbeeld HR, HR+, HR++ of HR+++; zie de glassponning waarin doorgaans staat vermeld welke type glas er is geplaatst) HR++

Vragenlijst

Is er sprake van isolerende beglazing in het gehele appartement? Zo nee, welke ramen zijn niet geïsoleerd?	Ja
Kozijnen, ramen en deuren 4 F.	
Is er bij de isolerende beglazing sprake van condensvorming tussen het glas? (Denk aan lekkende ruiten.) Zo ja, waar?	Nee
Vloeren, plafonds en wanden 5 A.	
Is er in het appartement sprake (geweest) van vochtdoorslag of optrekkend vocht op vloeren, plafonds en/of wanden? Zo ja, waar?	Nee
Vloeren, plafonds en wanden 5 B.	
Is er in het appartement sprake (geweest) van schimmelvorming op de vloeren, plafonds en/of wanden? Zo ja, waar?	Nee
Vloeren, plafonds en wanden 5 C.	
Zijn er in het appartement (gerepareerde) of (verborgen) scheuren en/of beschadigingen in/aan vloeren, plafonds en/of wanden aanwezig? Zo ja, waar?	Nee
Vloeren, plafonds en wanden 5 D.	
Hebben zich in het verleden in het appartement problemen voorgedaan met de afwerkingen? (Bijvoorbeeld loszittend tegelwerk, loslatend behang of spuitwerk, holklinkend of loszittend stucwerk, etc) Zo ja, waar?	Nee
Vloeren, plafonds en wanden 5 E.	
Is er in het appartement sprake (geweest) van gebreken aan de vloerconstructie, zoals scheve, doorbuigende, krakende, beschadigde en/of aangetaste vloerdelen? Zo ja, waar?	Nee
Vloeren, plafonds en wanden 5 F.	
Is er in het appartement sprake van vloerisolatie? Zo ja, wanneer heeft de isolatie van de vloer plaatsgevonden en met welk isolatiemateriaal?	Ja 2023, bodemfolie en Tonzon Thermoskussen Rd 4,5m 2K/W
Heeft u een certificaat of bewijs van het na-isoleren?	Nee
Is er sprake van volledige isolatie? Zo nee, welke delen zijn er niet geïsoleerd?	Nee de aanpalende delen van het appartement grenzen aan publieke ruimten (zoals de schuren), deze zijn niet geïsoleerd

Vragenlijst

Kelder, kruipruimte en fundering 6 A.

Is er in het appartement sprake (geweest) van gebreken aan de fundering? Nee

Zo ja, waar?

Kelder, kruipruimte en fundering 6 B.

Is de kruipruimte van het appartement toegankelijk? Ja

Is de kruipruimte droog? Ja

Zo nee of meestal, toelichting:

Kelder, kruipruimte en fundering 6 C.

Is er sprake van vochtdoorslag door de kelderwand? Nee

Zo ja of soms, toelichting:

Kelder, kruipruimte en fundering 6 D.

Is de grondwaterstand in de afgelopen jaren waarneembaar gewijzigd of is er sprake van wateroverlast geweest? Nee

Zo ja, heeft dit tot problemen geleid in de vorm van water in de kruipruimte c.q. kelder?

Zo nee, tot wat voor andere problemen heeft dit geleid?

Installaties 7 A.

Wat voor warmte-installatie(s) is/zijn er aanwezig in het appartement? (bijvoorbeeld cv-installatie, WTW-systeem, WKO-systeem, blokverwarming, (hybride) warmtepomp, airconditioning, zonneboiler, elektrische boiler, pelletkachel dan wel een andere installatie) CV

Is/zijn de installatie(s) eigendom? Ja

Zo nee, toelichting: (bijvoorbeeld de installatie(s) is/ zijn gehuurd of geleased. Tevens huur-/ leaseprijs vermelden)

Merk van de installatie(s): Remeha

Type(nummer) van de installatie(s): Aventa

Installatiedatum van de installatie(s): 2021

Op welke datum is/zijn deze installatie(s) voor het laatst onderhouden? 2025

Is het onderhoud uitgevoerd door een erkend bedrijf? Ja

Zo ja, door wie? loopt via VvE onderdeel van de maandelijkse VvE kosten (€10 per maand voor ketelonderhoud)

Installaties 7 B.

Zijn er de afgelopen tijd zaken opgevallen ten aanzien van de installatie(s)? (bijvoorbeeld de cv-installatie moet meer dan 1 keer per jaar bijgevuld worden of de installatie functioneert niet goed) Nee

Zo ja, wat is u opgevallen?

Vragenlijst

Installaties 7 C.

Zijn er radiatoren die niet warm worden? Nee

Zo ja, welke?

Installaties 7 D.

Zijn er radiatoren of (water)leidingen die lekken? Nee

Zo ja, waar en welke?

Installaties 7 E.

Zijn er radiatoren of (water)leidingen die ooit zijn bevroren? Nee

Zo ja, waar?

Installaties 7 F.

Heeft u vloerverwarming in het appartement? Nee

Zo ja, betreft dit elektrische vloerverwarming, vloerverwarming met warm water of anders? Elektrisch:

warm water:

overig, namelijk

Waar bevindt zich de elektrische vloerverwarming?

Waar bevindt zich de vloerverwarming met warm water?

Waar bevindt zich de overige vloerverwarming?

Installaties 7 G.

Zijn er vertrekken die niet (goed) warm worden? Nee

Zo ja, welke?

Installaties 7 H.

Heeft het appartementencomplex zonnepanelen? Nee

In welk jaar zijn de zonnepanelen geplaatst? Jaar:

Waarvoor wordt de energie die wordt opgewekt gebruikt?
(Bijvoorbeeld voor de privé-gedeeltes van de bewoners of voor de gemeenschappelijke ruimten)

Installaties 7 I.

In welk jaar zijn voor het laatst de aanwezige schoorsteenkanalen/
rookgasafvoeren geveegd/gereinigd? 202p

Installaties 7 J.

Wanneer heeft u de aanwezige schoorsteenkanalen voor het laatst
gebruikt? nvt

Is de trek van aanwezige schoorsteenkanalen goed? Niet bekend

Installaties 7 K.

Vragenlijst

Zijn er onderdelen van de elektrische installatie vernieuwd? (onder de elektrische installatie wordt verstaan alle elektra leidingen/ schakelaars stopcontacten, meterkast e.d.)	Ja
Zo ja, wanneer en welke onderdelen?	2026 slimme meters vervangen op verzoek van Stedin
Zijn er gebreken aan de (technische) installaties?	Nee
Zo ja, welke?	
Installaties 7 L.	
Is er een laadpaal aanwezig voor een elektrische auto?	Nee
Zo ja, waar bevindt deze zich?	
Blijft deze achter?	
Installaties 7 M.	
Is er mechanische ventilatie of een soortgelijk systeem aanwezig?	Ja
Zo ja, functioneert dit systeem naar behoren?	Ja
Zo nee, toelichting:	
Wanneer is dit systeem voor het laatst onderhouden?	nvt, in pandig afzuigsysteem
Hoe oud is dit systeem ongeveer?	opgeleverd bij de bouw, 1976
Installaties 7 N.	
Is er een domoticasysteem of een soortgelijk systeem aanwezig? (Een domoticasysteem bedient de verwarming, verlichting, verwarming, audio, ventilatie e.d. automatisch)	Nee
Zo ja, functioneert dit systeem naar behoren?	
Zo nee, toelichting:	
Hoe oud is dit systeem ongeveer?	
Installaties 7 O.	
Zijn er rookmelders op iedere verdieping aanwezig?	Ja
Zo ja, hoe oud zijn de rookmelders ongeveer?	8 jaar (vervangen bij aankoop)
Sanitair en riolering 8 A.	
Zijn er in het appartement beschadigingen aan wastafels, douche, bad, toiletten, gootstenen en kranen?	Nee
Zo ja, welke?	
Sanitair en riolering 8 B.	
Hoe oud is de badkamer ongeveer?	nvt, ouder dan 8 jaar, zat er al in bij aankoop
Sanitair en riolering 8 C.	
Lopen de afvoeren van wastafels, douche, bad, toiletten, gootstenen en kranen in het appartement goed door?	Ja

Vragenlijst

Zo nee, welke niet?

Sanitair en riolering 8 D.

Is het appartement aangesloten op het gemeentelijke riool? Ja

Sanitair en riolering 8 E.

Zijn er in het appartement gebreken (geweest) aan de riolering, zoals breuken, stankoverlast, lekkages, etc.?
Nee

Zo ja, welke?

Sanitair en riolering 8 F.

Is er een andere voorziening, zoals een septictank, beerput of dergelijk aanwezig? Nee

Zo ja, wat is er aanwezig en hoe dient dit te worden onderhouden?

Sanitair en riolering 8 G.

Van welk jaar dateert de keukenopstelling ongeveer? 2018

Sanitair en riolering 8 H.

Van welk jaar dateert de inbouwapparatuur ongeveer? 2018

Functioneert alle inbouwapparatuur? Ja

Zo nee, welk inbouwapparaat functioneert niet?

Sanitair en riolering 8 I.

Heeft u een kokend water kraan? (bijvoorbeeld een Quooker kraan of een soortgelijke kraan) Nee

Zo ja, functioneert deze kraan naar behoren en hoe oud is deze kraan ongeveer?

Diversen 9 A.

Wat is het bouwjaar van het appartement? 1976

Diversen 9 B.

Zijn er asbesthoudende materialen in het appartement aanwezig? (bijvoorbeeld asbest zeil, een asbestplaat die onder en/of achter de CV ketel is geplaatst, asbesthoudend isolatiemateriaal om de verwarmingsbuis, asbesthoudend koord bij oude cv-ketels/gaskachels, asbestgolfplaten e.d.) Niet bekend

Zo ja, welke en waar?

Diversen 9 C.

Blijft er in het appartement zeil achter, al dan niet vastgelijmd, dat is aangeschaft tussen 1955 en 1982? Nee

Diversen 9 D.

Vragenlijst

Is er sprake van loden leidingen in het appartement? Nee

Zo ja, waar?

Diversen 9 E.

Is er een Japanse duizendknoop aanwezig in de (gemeenschappelijke)tuin? (Een Japanse duizendknoop is een exotische plant, welke moeilijk te verwijderen is. De sterke wortelstokken en stengels van de Japanse duizendknoop zijn in staat om schade te veroorzaken aan gebouwen, leidingen en wegen) Nee

Diversen 9 F.

Heeft u elders lekkages gehad? (dus los van het dak/ sanitair/ riolering) Nee

Diversen 9 G.

Is de grond van het appartementencomplex verontreinigd? Nee

Zo ja, is er een onderzoeksrapport?

Zo ja, heeft de gemeente/provincie een onderzoeks- of saneringsbevel opgelegd?

Diversen 9 H.

Is er een olietank aanwezig of aanwezig geweest? Nee

Zo ja, is deze gesaneerd/verwijderd?

Als deze is gesaneerd, waar is de olietank op het perceel gesitueerd?

Is er een Kiwa-certificaat aanwezig? N.v.t

Diversen 9 I.

Is er sprake van overlast door ongedierte in of (rond)om het appartement? (Denk aan muizen, ratten, kakkerlakken, etc.) Nee

Zo ja, waar?

Diversen 9 J.

Is het appartement aangetast door houtworm, boktor, ander ongedierte of zwam? Nee

Zo ja, waar?

Zo ja, is deze aantasting al eens behandeld?

Zo ja, wanneer?

Zo ja, door welk bedrijf?

Diversen 9 K.

Is er in het appartement sprake van chlorideschade (betonrot)? (betonrot komt vooral voor in kruipruimtes van panden gebouwd tussen 1965 en 1981 die voorzien zijn van betonnen vloerelementen van het merk Kwaaitaal of Manta. Ook andere beton- elementen - bijvoorbeeld balkons - kunnen aangetast zijn.) Nee

Zo ja, waar?

Vragenlijst

Diversen 9 L.

Hebben er in het appartement verbouwingen en/of bijbouwingen plaatsgevonden? Nee

Zo ja, welke ver-/bijbouwingen?

Zo ja, in welk jaartal?

Zo ja, door welk bedrijf zijn deze uitgevoerd?

Diversen 9 M.

Zijn er in het appartement verbouwingen of uitbreidingen uitgevoerd zonder daartoe benodigde omgevingsvergunning (voorheen bouwvergunning)? Nee

Zo ja, welke?

Diversen 9 N.

Zijn er verbouwingen of uitbreidingen uitgevoerd zonder daartoe benodigde toestemming van de VvE? Nee

Zo ja, welke?

Diversen 9 O.

Is er sprake van glasvezel internet? Ja

Diversen 9 P.

Bent u in het bezit van een definitief energieprestatiecertificaat/ energielabel? Nee

Zo ja, welke label?

Vaste lasten 10 A.

Hoeveel betaalde u voor de laatste aanslag onroerendezaakbelasting? 393

Belastingjaar? 2025

Vaste lasten 10 B.

Wat is de WOZ-waarde? 461000

Peiljaar? 2024

Vaste lasten 10 C.

Hoeveel betaalde u voor de laatste aanslag waterschapslasten? 295

Belastingjaar? 2025

Vaste lasten 10 D.

Hoeveel betaalde u voor de laatste aanslag gemeentelijke belastingen? (zoals rioolheffing en afvalstoffenheffing e.d.) 519

Belastingjaar? 2025

Vragenlijst

Vaste lasten 10 E.

Welke voorschotbedragen betaalt u maandelijks aan de nutsbedrijven? Gas:	190
Elektra:	0
Water:	13
Stadsverwarming:	0
Anders:	let op: Gas / Elektra = 1 bedrag
Te weten:	0
Wat is uw jaarverbruik voor gas/ elektriciteit en water? Gas (m ³):	1000
Elektriciteit hoog (kWh):	0
Elektriciteit laag (kWh):	0
Elektriciteit totaal (kWh):	1600
Water (m ³):	44
Stadsverwarming (GJ):	0
Anders:	nvt
Met hoeveel bewoners bewoonde u de woning? Aantal:	1

Vaste lasten 10 F.

Zijn er lease- en/of huurkoopcontracten?
(Bijvoorbeeld keuken, kozijnen, cv-ketel, etc.)

Nee

Zo ja, welke?

Zijn deze contracten overdraagbaar op de koper?

Let op! Veel lease- en huurkoopcontracten zijn niet langer overdraagbaar op een koper. Neem hiervoor contact op met de betreffende leverancier.

Hoe lang lopen de contracten nog en wat is de eventuele afkoopsom?

Afkoopsom:

Duur:

Vaste lasten 10 G.

Als er sprake is van erfpacht of opstalrecht hoe hoog is dan de canon per jaar?

0

Heeft u alle canons betaald?

N.v.t

Is de canon afgekocht?

N.v.t

Zo ja, tot wanneer?

Vaste lasten 10 H.

Heeft u alle gemeentelijke belastingen die u verschuldigd bent al betaald?

Ja

Zijn er variabele bedragen voor gemeenschappelijke poorten, inritten of terreinen?

Nee

Zo ja, hoe hoog?

Zo ja, waarvoor?

Vaste lasten 10 I.

Heeft u, om in de straat te parkeren, een parkeervergunning nodig?

Nee

Vragenlijst

Hoeveel parkeervergunningen kunnen er maximaal worden aangevraagd?

Wat zijn de kosten voor deze parkeervergunning per jaar?

Garanties 11 A.

Zijn er lopende onderhoudscontracten en/of garantieregelingen overdraagbaar aan de koper?
(Zoals dakbedekking, cv-installatie, dubbele beglazing, etc.)

Ja

Zo ja, welke?

VvE onderhoudsovereenkomst op verwarmingsketel (in begrepen bij maandelijks kosten, €10 per maand)

De VvE en onderlinge verhoudingen 12 A.

Is de VvE ingeschreven in het Handelsregister (Kamer van koophandel)?

Nee

Inschrijvingsnummer Kamer van Koophandel:

De VvE en onderlinge verhoudingen 12 B.

Uit hoeveel appartementsrechten bestaat de VvE?

42 breukdelen

De VvE en onderlinge verhoudingen 12 C.

Is er een eigenaar met 50% of meer dan 50% van het aantal stemmen?

Nee

De VvE en onderlinge verhoudingen 12 D.

Breukdeel van het aandeel in het appartementencomplex: Woning:

2

Berging:

in begrepen

Parkeerplaats:

nvt

De VvE en onderlinge verhoudingen 12 E.

Aantal stemmen voor dit appartement:

1

De bestuurder(s) ('het bestuur') 13 A.

Is er een professionele bestuurder?

Ja

De bestuurder(s) ('het bestuur') 13 B.

Zo nee, is de bestuurder lid van de VvE?

De vergadering van eigenaars 14 A.

Wordt er ten minste eenmaal per jaar vergaderd?

Ja

De vergadering van eigenaars 14 B.

Zijn er notulen en/of schriftelijke besluiten en actielijsten van de laatste twee vergaderingen beschikbaar?

Ja

De vergadering van eigenaars 14 C.

Vragenlijst

Lopen er procedures tot vernietiging van besluiten? Nee

Zo ja, om welke besluiten gaat het?

Verzekeringen 15 A.

Is er een collectieve opstalverzekering? Ja

Verzekeringen 15 B.

Is daar een 'appartementenclausule' in opgenomen? Nee

Verzekeringen 15 C.

Is er een collectieve wettelijke aansprakelijkheidsverzekering? Nee

Het reservefonds, meerjarenonderhoudsplan (MJOP) en bijdrage VvE 16 A.

Is er een reservefonds? Ja

Hoe hoog is het reservefonds en wat is de peildatum? Bedrag: 147106

Datum: 31-12-2024

Het reservefonds, meerjarenonderhoudsplan (MJOP) en bijdrage VvE 16 B.

Is er een meerjarenonderhoudsplan aanwezig? Ja

Hoe oud is het meerjarenonderhoudsplan en welke periode bestrijkt het plan? Jaar: zie bijgevoegde documentatie

Periode: zie bijgevoegde documentatie

Het reservefonds, meerjarenonderhoudsplan (MJOP) en bijdrage VvE 16 C.

Zo nee, hoe wordt vastgesteld wat moet worden gereserveerd voor groot onderhoud?

Het reservefonds, meerjarenonderhoudsplan (MJOP) en bijdrage VvE 16 D.

Te betalen maandelijkse bijdrage is in totaal: 199
Waarvan:

Exploitatiekosten (servicekosten) 0

Reservering voor onderhoud 0

Stookkosten (voorschot) 0

Het reservefonds, meerjarenonderhoudsplan (MJOP) en bijdrage VvE 16 E.

Zijn er eenmalige en/of incidentele bijdragen verschuldigd? Nee

Zo ja, waarvoor, wat is het bedrag en wanneer moeten deze worden betaald?

Bedrag:

Te voldoen per:

Vragenlijst

Het reservefonds, meerjarenonderhoudsplan (MJOP) en bijdrage VvE 16 F.

Zijn alle aan de VvE verschuldigde bedragen betaald? Ja
Zo nee, welke niet?

Nadere informatie 17 A.

Overige zaken(Overige zaken die de koper naar uw mening moet weten) nvt

Algemene verkoopvoorwaarden

Koopovereenkomst

De overeenkomst wordt gesloten op basis van een NVM-koopakte volgens het laatste model vastgelegd door de NVM, de Consumentenbond en de Vereniging Eigen Huis. Voor de verkoop zijn verkoopvoorwaarden gesteld die hieronder zijn opgenomen. Bij het uitbrengen van een bieding en het sluiten van een koopovereenkomst wordt men geacht bekend te zijn met deze verkoopvoorwaarden en deze te aanvaarden.

Waarborgsom

Op verzoek van verkoper zal bij het sluiten van de koopovereenkomst tot meerdere zekerheid voor de nakoming van de verplichtingen van koper binnen een bepaalde tijd een waarborgsom c.q. bankgarantie ter grootte van 10% van de overeengekomen koopsom worden verlangd.

Bouwtechnische keuring

Koper wordt in de gelegenheid gesteld de woning voor het sluiten van de koopovereenkomst te laten keuren door een erkend bouwtechnisch bureau om eventuele bouwkundige gebreken vast te stellen, danwel de woning te laten controleren op de aanwezigheid van asbesthoudende materialen en/of grond op enige verontreiniging te laten onderzoeken. De kosten voor deze keuring komen voor rekening van de koper.

Notariskeuze en kosten

Onderstaand artikel wordt opgenomen in de NVM-koopakte:

Indien de kosten die door de notaris in rekening zullen worden gebracht en die verband houden met de aflossing van overbruggingsleningen en/of aflossing en doorhaling van verkopers hypoth(e)k(en) en/of beslagen die op het verkochte rust(en), meer bedragen dan:

- € 10,00 per telefonische overboeking;
 - € 40,00 voor het opvragen van (een) aflossingsnota('s) bij de hypotheek-/kredietverstrekende instantie(s) per aflossing;
 - € 125,00*) per akte van gehele doorhaling;
 - € 150,00*) per akte van gedeeltelijke doorhaling;
- dan zal de koper dit meerdere voor zijn rekening nemen.

Deze extra kosten zal de notaris op de afrekening ter zake van de levering direct doorberekenen aan de koper. Dit artikel is tevens van toepassing indien er administratiekosten, kantoorkosten en/of beheerkosten in rekening gebracht worden. (Alle bedragen zijn inclusief BTW

en de twee laatstgenoemde bedragen tevens inclusief kadastraal recht.) Genoemde kosten zijn gebaseerd op bedragen zoals die algemeen en redelijkerwijs door notarissen bij een verkopende partij in rekening worden gebracht voor de betreffende verrichtingen. Indien de door de koper aangewezen notaris voor de betreffende verrichtingen meer aan kosten in rekening brengt dan genoemde bedragen, komt het meerdere voor rekening en risico van koper.

*) kosten van inschrijving ad € 7,97 (wordt niet belast met BTW) niet inbegrepen.

Bedenktijd

Een aspirant-koper die in zijn hoedanigheid van consument een woning koopt, krijgt drie dagen bedenktijd om de koopovereenkomst te ontbinden. Deze bedenktijd begint om 0.00 uur van de dag die volgt op de dag dat de tussen partijen opgemaakte en door beide partijen ondertekende akte (in kopie) aan aspirant-koper ter hand is gesteld, voor welke ontvangst aspirant-koper een ontvangstbevestiging ondertekent. Deze bedenktijd eindigt tegen 24.00 uur van de laatste dag die van de bedenktijd deel uitmaakt.

Indien de bedenktijd op een zaterdag, zondag of algemeen erkende feestdag eindigt, wordt deze verlengd tot en met de eerstvolgende dag die niet een zaterdag, zondag of algemeen erkende feestdag is.

De bedenktijd wordt, zo nodig, zoveel verlengd, dat daarin tenminste twee dagen voorkomen die niet een zaterdag, zondag of algemeen erkende feestdag is.

NEN2580

De Meetinstructie is gebaseerd op de NEN2580. De Meetinstructie is bedoeld om een meer eenduidige manier van meten toe te passen voor het geven van een indicatie van de gebruiksoppervlakte. De Meetinstructie sluit verschillen in meetuitkomsten niet volledig uit, door bijvoorbeeld interpretatieverschillen, afrondingen of beperkingen bij het uitvoeren van de meting.

Ouderdomsclausule:

Voor woningen die ouder zijn dan 25 jaar nemen wij standaard een ouderdomsclausule in de koopakte op.

Asbestclausule:

Voor woningen die gebouwd zijn voor 1994 nemen wij standaard een asbestclausule in de koopakte op.

Tien meeste gestelde vragen (1/2)

1. Wanneer ben ik in onderhandeling?

U kunt niet afdwingen dat u in onderhandeling bent. U bent pas in onderhandeling als de verkoper reageert op uw bod. Dus: als de verkoper een tegenbod doet. Ook kan de verkopend makelaar uitdrukkelijk aangeven dat hij met u in onderhandeling is. U bent niet in onderhandeling als de verkopend makelaar aangeeft dat hij uw bod met de verkoper zal overleggen.

2. Mag een makelaar doorgaan met bezichtigen als er al over een bod onderhandeld wordt?

Dat mag. Een onderhandeling hoeft nog niet tot een verkoop te leiden.

De verkoper kan daarnaast wellicht graag willen weten of er meer belangstelling is. De eerste bidder hoeft nog niet de beste te zijn. Daarom gaan de bezichtigingen door. Vaak zal de verkopend makelaar aan belangstellenden vertellen dat hij, zoals dat heet "onder bod" is.

Een belangstellende mag dan wel een bod uitbrengen, maar krijgt daar geen antwoord op tot de onderhandeling met de eerste geïnteresseerde beëindigd is. De makelaar zal geen mededelingen doen over de hoogte van de biedingen. Dit zou het overbieden kunnen uitlokken.

3. Kan verkoper de vraagprijs van een woning tijdens de onderhandeling verhogen?

Het antwoord is ja. Als de vraagprijs alleen een uitnodiging is tot het doen van een bod (zoals beschreven onder Word ik koper als ik de vraagprijs bied?), dan kan de verkoper ook besluiten de vraagprijs te verlagen of verhogen. Tijdens een onderhandeling doen partijen vaak over en weer biedingen. Als de verkopende partij een bod aanvaardt, dan is er sprake van een koop. Als de verkoper een tegenbod doet, kan de koper door dit te aanvaarden de koop

Andersom kan dat ook. Als de potentiële koper een tegenbod doet dat afwijkt van het bod dat de verkopende partij eerder heeft gedaan, dan vervalt het eerdere bod van de

verkopende partij. Dus ook als de partijen 'naar elkaar toekomen' in het biedingproces kan de verkoper ineens besluiten om toch zijn tegenbod weer te verhogen en de koper om zijn bod weer te verlagen.

4. Wanneer komt de koop tot stand?

Als verkoper en koper het mondeling eens worden over de voor hen belangrijkste zaken bij de koop (dat zijn meestal de prijs, de opleveringsdatum en de ontbindende voorwaarden), dan is er een koop. De verkopend makelaar legt deze koop schriftelijk vast in een koopakte. Daarin moet staan wat partijen mondeling hebben afgesproken. Meestal wordt er nog een aantal afspraken vastgelegd in de koopakte. Denk hierbij bijvoorbeeld aan de boeteclausule.

Dergelijke aanvullende afspraken gelden pas zodra de koopakte door beide partijen is getekend of van tevoren mondeling akkoord is bevonden. Een ontbindende voorwaarde is overigens een belangrijk onderwerp. Hierover moeten de partijen het eens zijn voor de mondelinge koop. Let op: u krijgt als koper niet automatisch een ontbindende voorwaarde voor de financiering. Bij uw bod moet u melden dat dit 'onder voorbehoud financiering' is.

5. Word ik koper als ik de vraagprijs bied?

Over deze vraag bestaan veel misverstanden. Het hoogste rechtscollege, de Hoge Raad, heeft namelijk in een vonnis bepaald dat de vraagprijs van een woning een uitnodiging is tot het doen van een bod. Als u de vraagprijs uit een advertentie of woninggids biedt, dan doet u een bod. De verkoper kan dan nog beslissen of hij uw bod wel of niet aanvaardt of dat hij zijn makelaar een tegenbod laat doen.

Lees vervolg op volgende pagina.

Tien meeste gestelde vragen (2/2)

6. Mag een makelaar tijdens de onderhandeling het systeem van verkoop wijzigen?

Dat mag. Eén van de partijen mag de onderhandeling beëindigen. Soms zijn er zoveel belangstellenden die de vraagprijs bieden of benaderen, dat het moeilijk is te bepalen wie de beste koper is. In dat geval kan de verkopend makelaar - uiteraard in overleg met de verkopers

- besluiten de lopende onderhandeling af te breken en de biedprocedure te wijzigen. Uiteraard dient hij eerst de eventuele gedane toezeggingen na te komen (zie ook vraag 8 en 9). De makelaar kiest vervolgens bijvoorbeeld voor een inschrijvingsprocedure. Alle bidders hebben dan een gelijke kans om een hoogste bod uit te brengen. Vraag bij uw NVM-makelaar naar de folder over deze procedure.

7. De makelaar vraagt een belachelijk hoge prijs voor een woning. Mag dat?

De verkoper bepaalt waarvoor hij zijn woning verkoopt in overleg met zijn makelaar. De koper kan onderhandelen over de prijs, maar de verkoper beslist. Dat geldt voor alle zaken die de verkoper belangrijk vindt om over te beslissen of hij zijn woning aan deze koper wil verkopen. Als verkoper en koper het eens over deze zaken zijn, is er een koop. Soms besluiten verkoper en koper over een aantal minder belangrijke zaken –roerende zaken bijvoorbeeld- pas te onderhandelen als ze het over de hoofdzaken eens zijn. In een dergelijk geval kan een rechter wel bepalen dat de partijen, nu ze het over de door hen zelf aangegeven hoofdzaken eens zijn, moeten doorgaan met onderhandelen tot er een redelijk resultaat is bereikt.

8. Wat is een optie?

Een optie in juridische zin geeft een partij de keuze om door een eenzijdige verklaring een koopovereenkomst met een andere partij te sluiten. Partijen zijn het dan al wel eens over de voorwaarden van de koop, maar de koper krijgt bijvoorbeeld nog een week bedenktijd. Bij de aankoop van een nieuwbouwwoning is zo'n optie nog wel gebruikelijk. Bij het aankopen van een al bestaande woning wordt vaak ten onrechte het begrip 'optie' gebruikt

Dan heeft het de betekenis van bepaalde toezeggingen die een verkopend makelaar kan doen aan een belangstellende koper tijdens het onderhandelingsproces. Zo'n toezegging kan bijvoorbeeld inhouden dat een belangstellende koper een paar dagen de tijd krijgt om na te denken over een bod.

De makelaar zal in de tussentijd proberen niet met een andere partij in onderhandeling te gaan. De belangstellende koper kan deze tijd gebruiken om een beter inzicht te krijgen in zijn financiering of in de gebruiksmogelijkheden van de woning. Een optie kunt u niet eisen; de verkoper en verkopend makelaar beslissen zelf of er in een onderhandelingsproces bepaalde toezeggingen worden gedaan.

9. Als ik de eerste ben die belt voor een bezichtiging, als ik de eerste ben die de woning bezichtigt of als ik de eerste ben die een bod uitbrengt, moet de makelaar in deze gevallen ook het eerste met mij in onderhandeling gaan?

Op deze drie vragen is het antwoord nee. De verkopend makelaar bepaalt samen met de verkoper de verkoopprocedure. De verkopende makelaar heeft wel de verplichting u daarover te informeren. Het is verstandig als u serieus belangstelling heeft de makelaar te vragen wat uw positie is. Dat kan veel teleurstelling voorkomen. Doet de makelaar u een toezegging, dan dient hij deze na te komen.

10. Zit de makelaarscourtage in de 'kosten koper'?

Nee. Voor rekening van de koper komen de kosten die de overheid 'hangt' aan de overdracht van een woning. Dat is de overdrachtsbelasting (2%) en de kosten van de notaris voor het opmaken van de leveringsakte en het inschrijven daarvan in de registers. Als de verkoper een makelaar inschakelt om zijn woning te verkopen, dan moet hij ook zelf met de makelaar afrekenen voor deze dienst (makelaarscourtage).

De makelaar dient bij de verkoop vooral het belang van de verkoper, dus niet dat van de koper. Het kan daarom eveneens voor de koper van belang zijn een eigen

Woonlasten gemeente Utrecht

Gemeentelijke belastingen

Afvalstoffenheffing 2026

Per perceel bedragen deze lasten jaarlijks € 346,25 (eenpersoonshuishouden) en € 443,20 (2 persoons), € 527,80 (3 persoons) en € 600,05 (4 of meerspersoonshuishouden).

Onroerende zaakbelasting 2026

De tarieven OZB zijn een percentage van de waarde in het economisch verkeer van uw onroerende zaak. Voor woningen gelden andere tarieven dan voor niet-woningen.

Woningen Percentage
Eigenarenheffing 0,08060 %

Niet woningen Percentage
Gebruikersheffing 0,41510 %
Eigenarenheffing 0,51400 %

Rioolrechten Euro 2026
Eigenaar per aansluiting per jaar € 247,27
Grootverbruik per m3

- kleiner dan 250 m3 € 0,00
- 0 t/m 50.000 m3 € 1,89
- 50.001 t/m 100.000 m3 € 1,81
- 100.001 t/m 150.000 m3 € 1,68
- groter dan 150.001 m3 € 1,51

Parkeervergunning per kwartaal 2026

Zone A1:
Parkeervergunning bewoner € 164,34

Zone A2
1ste parkeervergunning bewoner € 97,11
2de parkeervergunning bewoner € 242,76

Zone B1:
1ste parkeervergunning bewoner € 42,27
2de parkeervergunning bewoner € 105,72

Inlichtingen
Gemeente Utrecht, Dienst Burgerzaken en
Gemeentelijke Belastingen, Stadsplateau 1, 3521 AZ
Utrecht,

www.utrecht.nl telefoon: 030 - 286 00 00 of 14 030

Waterschapsbelasting/ Zuiveringsheffing

Tarieven waterschapsheffing 2026

- Tarief ingezetenen € 126,98 per woonruimte
- Tarief ongebouwde onroerende zaken € 120,61 per hectare
- Tarief natuurterreinen € 5,00 per hectare
- Tarief zuiveringsheffing/
verontreinigingsheffing € 78,48 per vervuilingseenheid

Inlichtingen
Hoogheemraadschap De Stichtse Rijnlanden,
030-634 54 44, www.hdsr.nl

Nutsvoorzieningen

U kunt zelf kiezen bij welke aanbieder u uw energie afneemt (m.u.v. stadsverwarming).

STAP 1: de vertrekkende bewoner en nieuwe bewoner moeten een verhuizing, opzegging of nieuwe aanmelding 2 weken voor de overdracht melden bij de leverancier in kwestie

STAP 2: De vertrekkende bewoner en nieuwe bewoner ontvangen de meterstandenformulieren rechtstreeks van de eigen leveranciers. Zij dienen deze bij voorkeur gezamenlijk in te vullen en te ondertekenen tijdens de overdracht van de woning.

STAP 3: De vertrekkende bewoner en de nieuwe bewoner dienen binnen 3 dagen na de overdracht de formulieren op te sturen naar de eigen leveranciers.

STAP 4: De wateraansluiting, warmtekrachtaansluiting en kabel tv/radio rechtstreeks regelen bij de betreffende bedrijven (bijvoorbeeld via aparte formulieren of via een website).

Water 2026

De prijs per kubieke meter drinkwater bedraagt in 2026 € 1,34. Het capaciteitstarief (vastrecht) bedraagt € 56,68 per jaar. Genoemde tarieven zijn incl. 9 % BTW en waterbelasting bedraagt € 0,477 per m3.

Inlichtingen
Vitens, Postbus 1205, 8001 BE Zwolle; telefoonnummer:
0900-0650, www.vitens.nl

Deze informatie is vrijblijvend en zonder rechten.

Huis gezien?

HYPOTHEEK GEVONDEN!

Benieuwd naar jouw mogelijkheden bij het aankopen van een nieuwe woning? Wil je weten hoe jouw financiële plaatje eruit ziet? Het team van HypotheekNet begeleid je van begin tot eind.

Een passende hypotheek is voor iedereen belangrijk. Of het nu gaat om een aankoop, verkoop, scheiding, onderneming of pensioen, onze financieel adviseurs staan voor je klaar.

Maak vrijblijvend een afspraak om jouw mogelijkheden en woonwensen te bespreken. Een oriëntatiegesprek is kosteloos.



hypotheeknet@brecheisen.nl
030 233 11 18

Maliebaan 2
3581 CM Utrecht

Parijsboulevard 2
3541 CX Utrecht

Middenburcht 23
3452 MS Vleuten

Plein 19
3991 DL Houten



HypotheekNet
Dé onafhankelijke specialisten

Maak kennis met _____

JOUW ADVISEURS



Mark van Bennekom

06 - 27 09 30 46
mvanbennekom@brecheisen.nl



Wichert Lammers

06 - 22 40 52 57
wlammers@brecheisen.nl



Marco ter Beek

06 - 21 29 49 09
mterbeek@brecheisen.nl



Sherena Bos

030 - 233 11 18
hypotheeknet@brecheisen.nl

Hartelijk dank voor uw interesse



Jerry van Rooijen

Makelaar

E jvanrooijen@brecheisen.nl

M (06)164 195 62

T (030) 666 3998

Middenburcht 23

3452 MS Vleuten

T (030) 666 3998

E vleuten@brecheisen.nl

Onze plek

Utrecht



Maliebaan 2 T (030) 233 11 34
3581 CM Utrecht E utrecht@brecheisen.nl

Leidsche Rijn



Parijsboulevard 2 T 030-200 45 45
3541 CX Utrecht E leidscherijn@brecheisen.nl

Houten



Plein 19 T (030) 637 33 36
3991 DL Houten E houten@brecheisen.nl

Vleuten



Middenburcht 23 T (030) 666 39 98
3452 MS Vleuten E vleuten@brecheisen.nl

Bekijk voor ons volledige en actuele aanbod onze website of funda.nl. Voor vragen mag u altijd zonder afspraak bij één van onze vestigingen binnenlopen.

 [brecheisen.nl](https://www.brecheisen.nl)

 [Brecheisen Makelaars](https://www.facebook.com/BrecheisenMakelaars)

 [@brecheisenmakelaars](https://www.instagram.com/brecheisenmakelaars)

 [Brecheisen Makelaars BV](https://www.linkedin.com/company/BrecheisenMakelaarsBV)





Omdat we een grotere plek wilden voor die kleine.

Wat je wens ook is, wij vertalen deze naar de ideale plek. Door voortdurend in gesprek te blijven, onze diepgaande marktkennis en met volgens onze klanten' een ongekende gedrevenheid'. **Iets waar we trots op zijn.**

Hoe ziet jouw wens eruit?



Geen plek
zoals hier

Brecheisen
makelaars

www.brecheisen.nl