

Thuis in

Castricum

BURGEMEESTER MOOIJSTRAAT 3 A

Spans
FASHION



Teer

Welkom bij Teer!

Welkom bij Teer! Dé specialist in Noord-Holland, al meer dan 150 jaar! Wij zijn jouw partner in wonen, werken en financieren in deze bruisende regio. Onze roots gaan terug tot 1874, toen de familie Teer begon aan de Breestraat in Beverwijk. Sindsdien zijn we uitgegroeid naar 8 vestigingen verspreid over Noord-Holland, van Dijk en Waard tot aan Beverwijk. Onze rode verkoopborden zijn bekend in de regio en onze lange geschiedenis maakt van ons een vertrouwd begrip.

Bij Teer draait alles om thuis zijn. Of het nu gaat om het vinden van jouw droomhuis, het verkopen van je bedrijfspand of het regelen van een financiering: wij staan voor je klaar met persoonlijke aandacht en zorgeloosheid. Onze NVM-gecertificeerde makelaars en nieuwbouwspecialisten kennen de lokale markt als geen ander.

Ben je benieuwd of deze werkwijze aansluit bij jouw wensen? Ons enthousiaste team heeft bij elkaar al vele jaren ervaring en dankzij onze lokale kantoren zijn we goed thuis in de regio. Neem gerust vrijblijvend contact op voor een kennismaking of verdere informatie.

Wonen, werken
& financieren

Burgemeester Mooijstraat 3 a Castricum

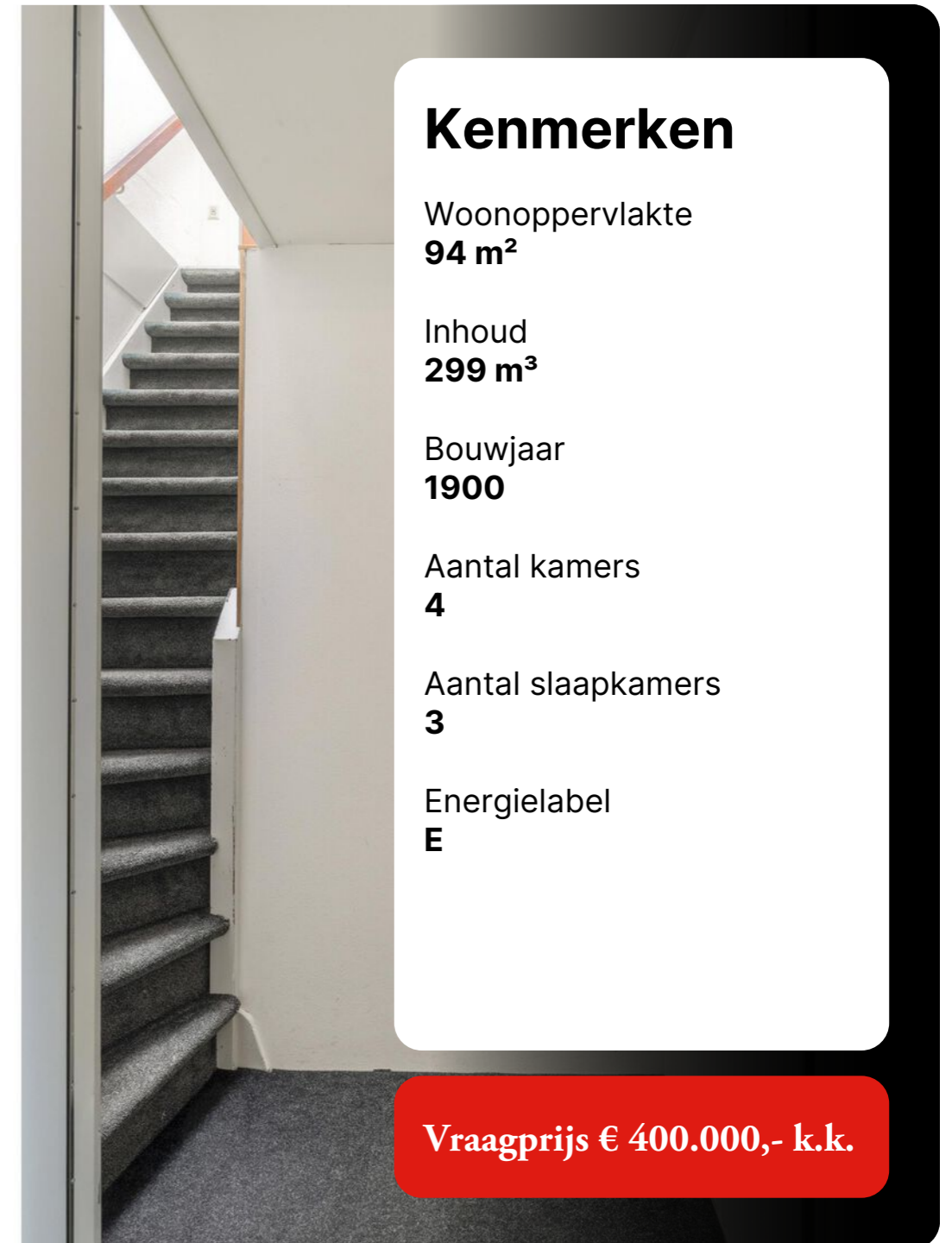

Kenmerken

Woonoppervlakte
94 m²

Inhoud
299 m³

Bouwjaar
1900

Aantal kamers
4

Aantal slaapkamers
3

Energie label
E

Vraagprijs € 400.000,- k.k.

Even voorstellen
het team van



Rick Martens
Register Makelaar (RM)



Wouter Vader
Vastgoedadviseur



Lianne Bruin
Vastgoedadviseur



Mireille Uchtman
Commercieel medewerker
binnendienst



Lieke Otten
Commercieel medewerker
binnendienst

Royale bovenwoning

Royale bovenwoning met 3 slaapkamers in hartje Castricum!

Aan het begin van de Burgemeester Mooijstraat, met uitzicht op de Dorpstraat en het horeca plein, vind je deze ruime bovenwoning met 3 slaapkamers!

De gezamenlijke entree op de begane grond is volledig vernieuwd en geeft toegang tot een gezamenlijk hal. Het appartement is te bereiken via de vaste trap en is gelegen op de eerste verdieping. Het appartement is voorzien van een ruime woonkamer met een open keuken welke is voorzien van onder andere een: koelkast, vriezer, oven en vaatwasser.

Aan de voorzijde bevindt zich een klein balkon en in het hart van het appartement bevindt zich een patio.

Aan de achterzijde (rustige kant van het appartement) bevinden zich de twee ruime slaapkamers en één wat kleinere slaapkamer. De badkamer is voorzien van een douche, ligbad, toilet en een dubbele wastafel.

Op de begane grond in de centrale hal, heb je nog een eigen berging, handig voor bijvoorbeeld het stallen van de fiets en extra opslagruimte.

De locatie van deze bovenwoning is perfect: hartje centrum met alle dagelijkse voorzieningen, restaurants en diverse scholen in de buurt. Het NS station is op loopafstand en met de fiets ben je in een mum van tijd in de duinen of op het strand, hoe lekker is dat!

Bijzonderheden

- VVE in oprichting
- Voorzien van 3 slaapkamers
- Eigen berging op de begane grond
- Voorzien van balkon en patio
- Oplevering in overleg, kan spoedig

Burgemeester Mooijstraat 3 a Castricum

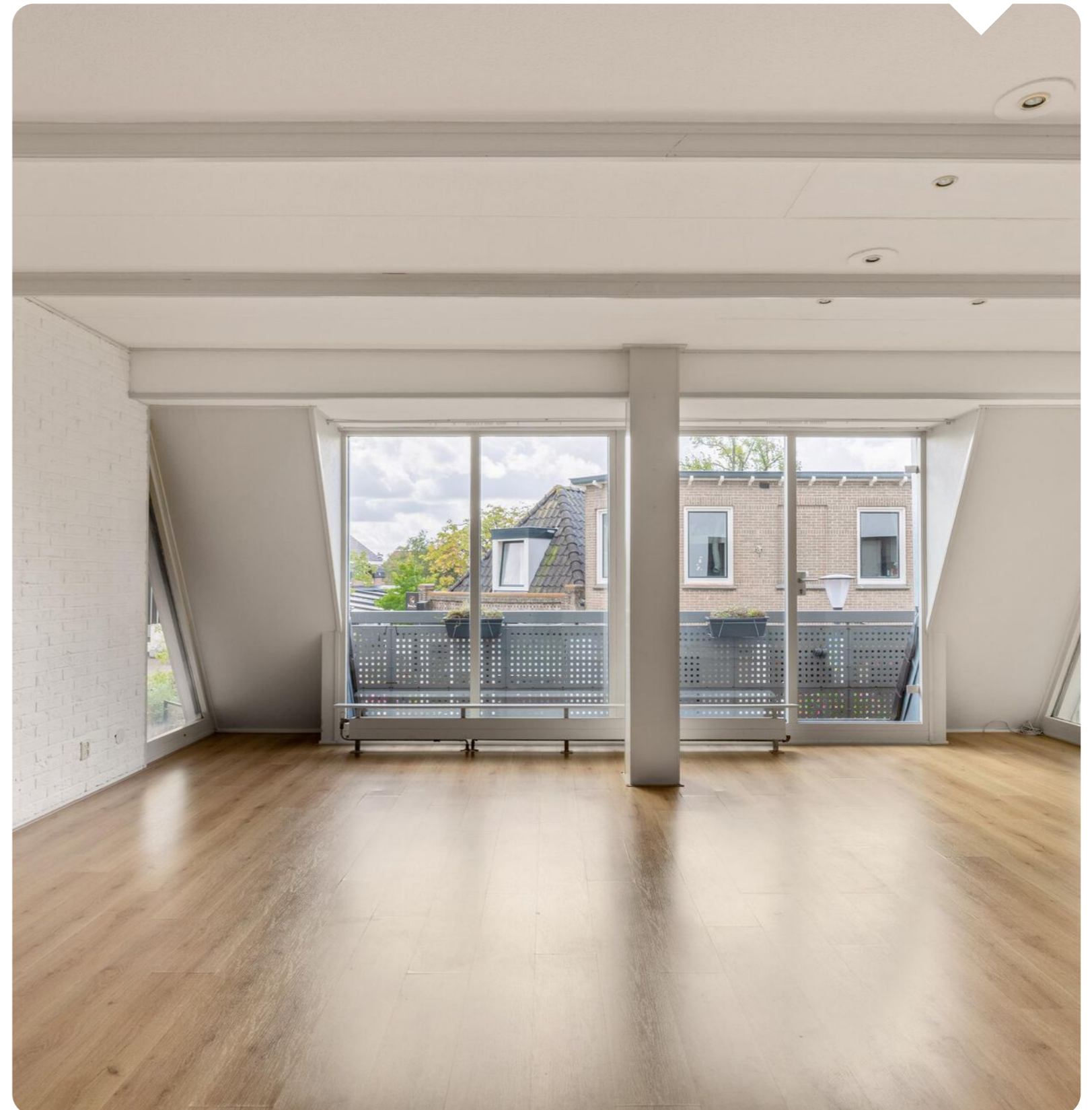

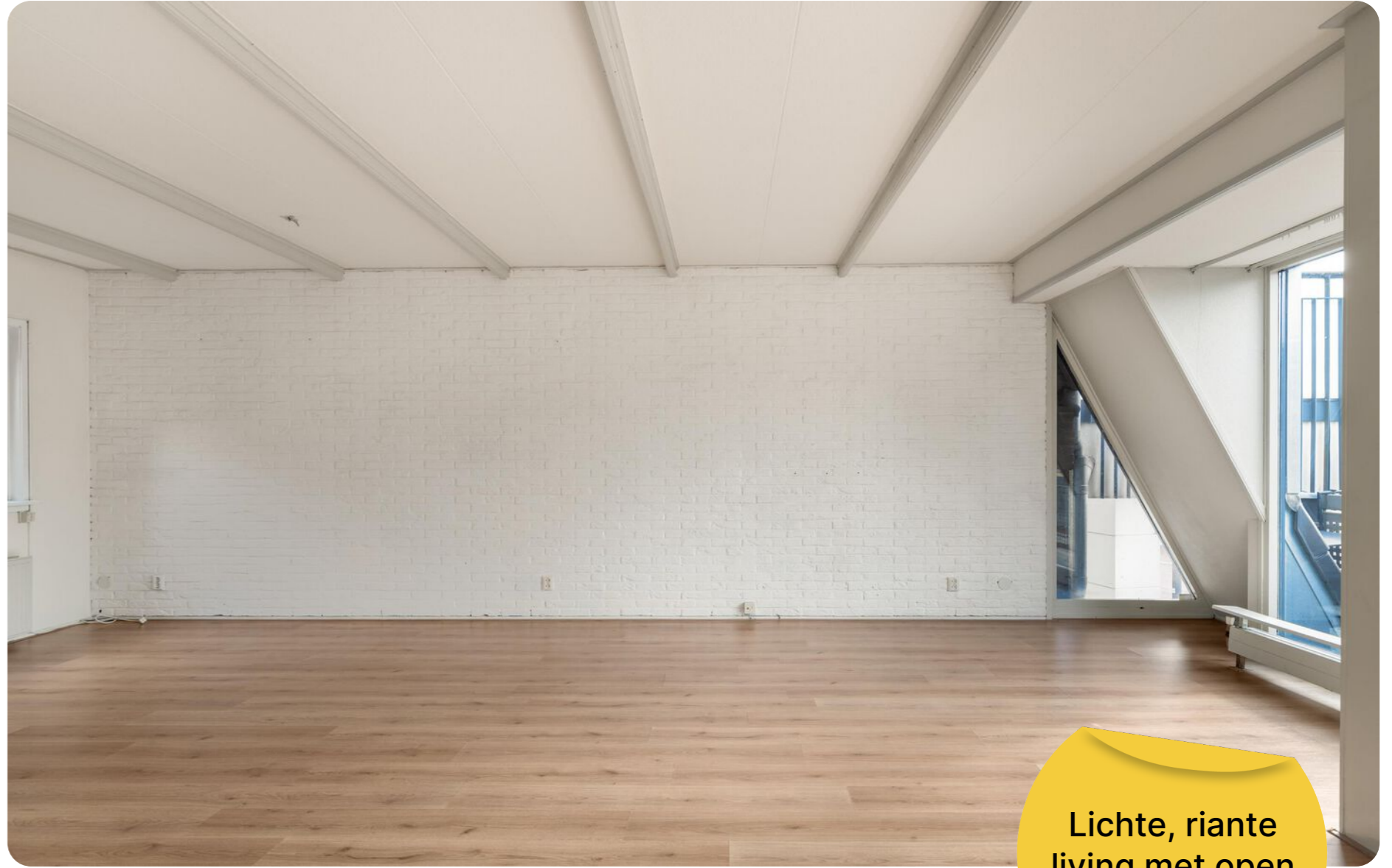

Lichte, riante
living met open
keuken





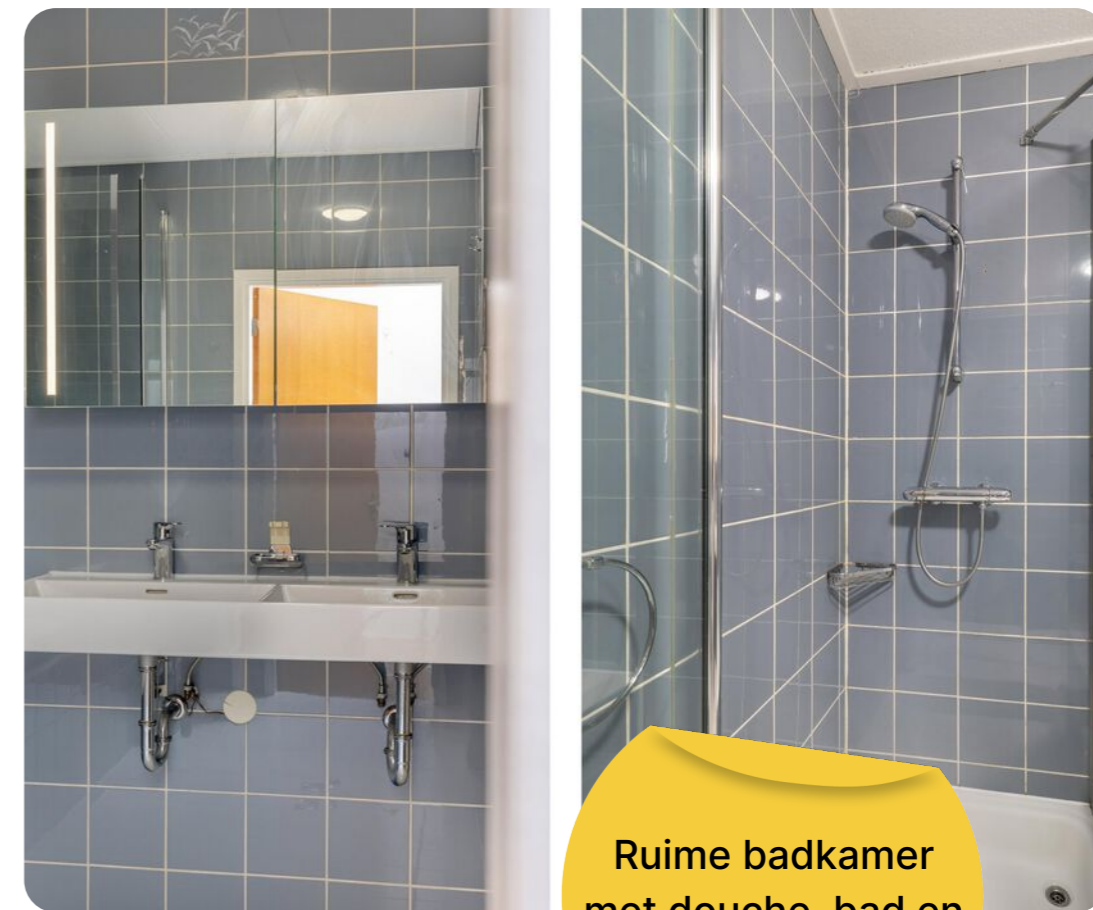

Ruime badkamer met douche, bad en wastafel

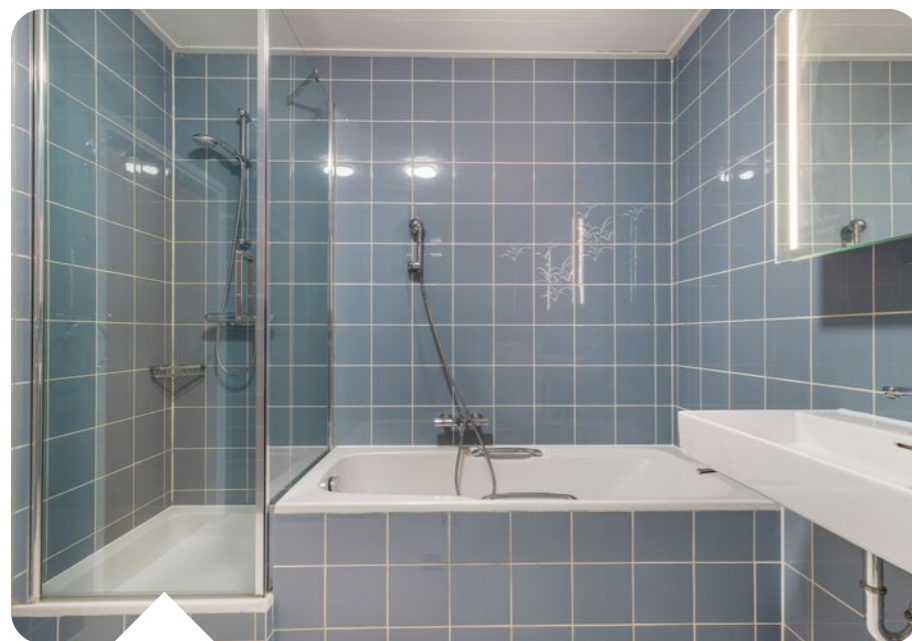

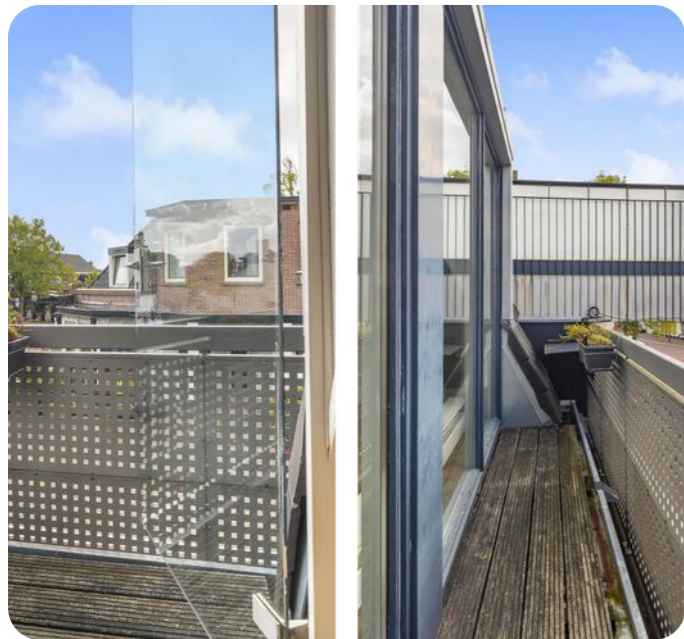





Plattegrond bovenwoning



Deze plattegronden zijn opgemaakt voor indicatieve doeleinden.
Hieraan kunnen geen rechten worden ontleend.

Plattegrond entree

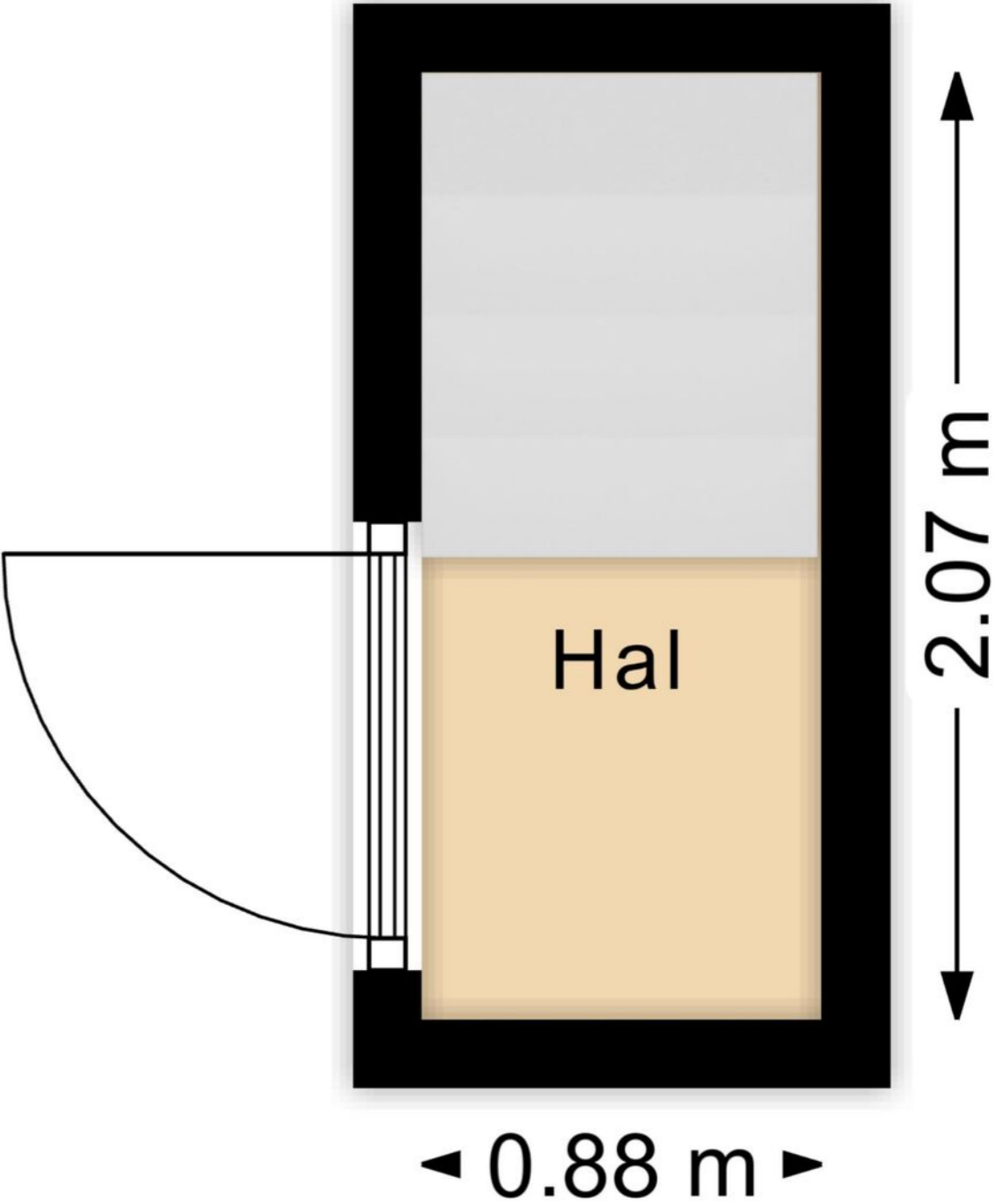

Plattegrond berging

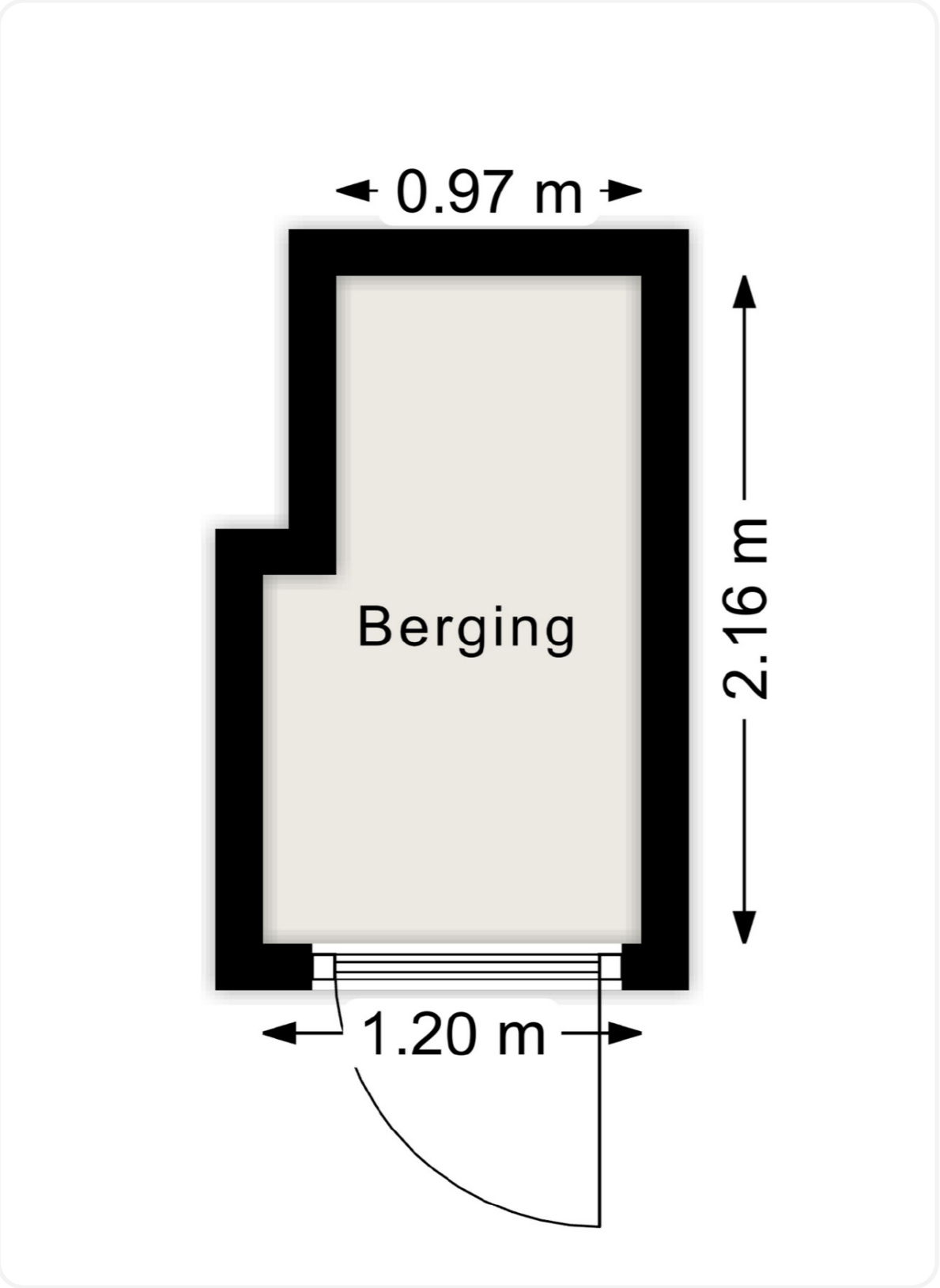

Kadastrale kaart

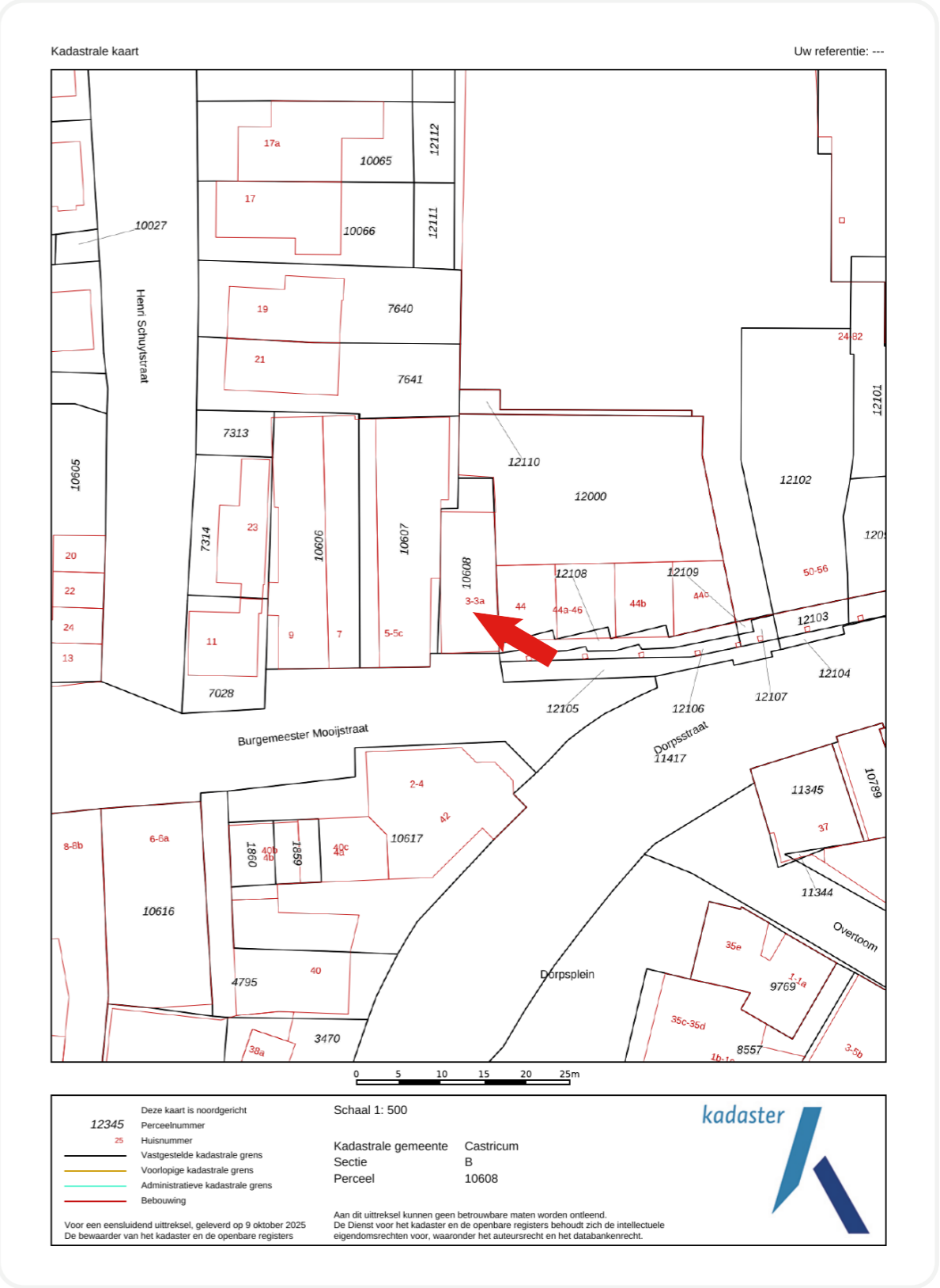

Locatie op de kaart

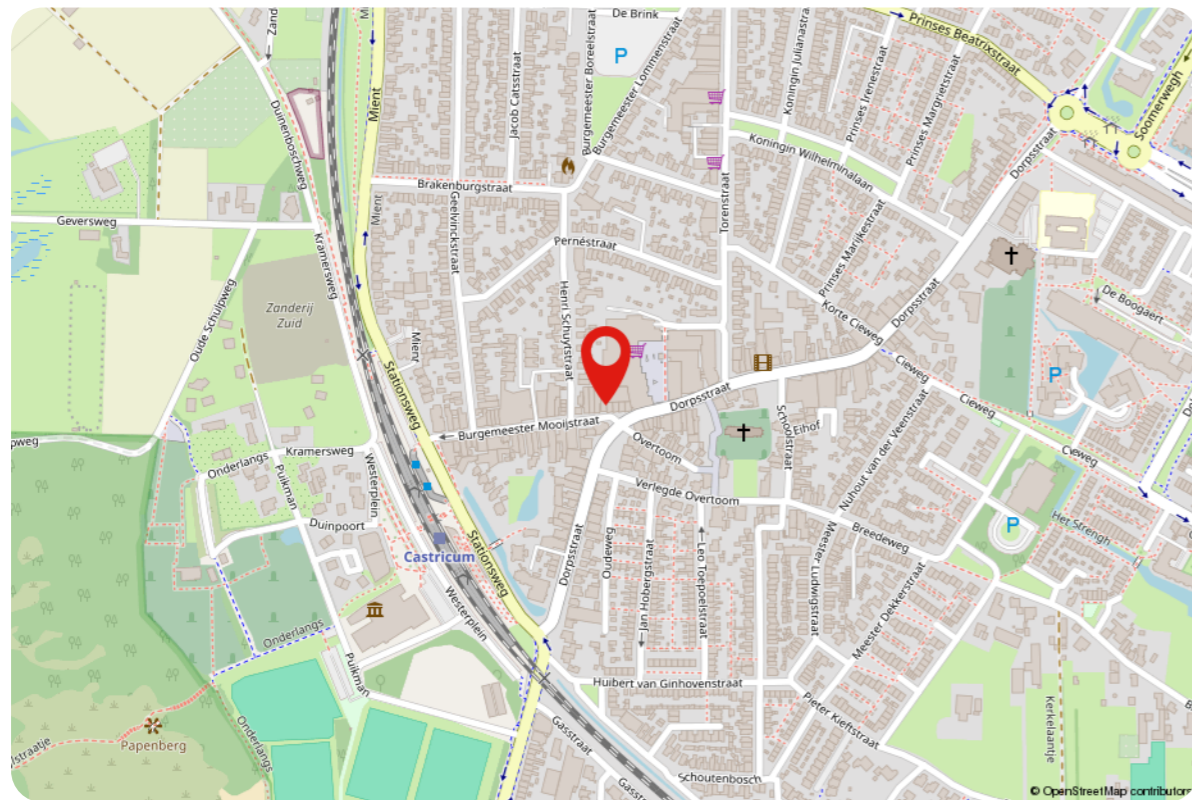
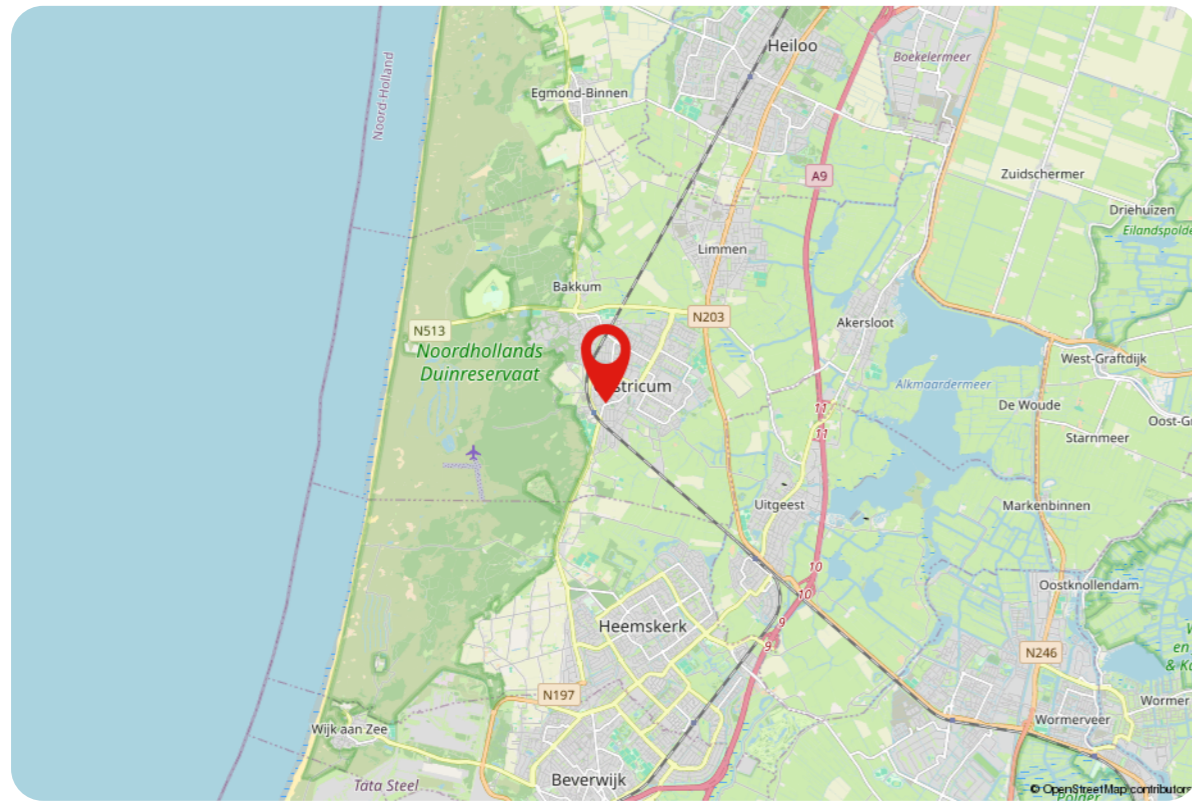

Thuis in Noord-Holland

In het heerlijke Noord-Holland wonen ongeveer 3 miljoen mensen, verdeeld over 47 gemeenten. De kustlijn van Noord-Holland strekt zich uit over maar liefst 601 kilometer. En nog een leuk feitje: de hoofdstad van Noord-Holland is niet Amsterdam, zoals velen denken, maar het gezellige Haarlem! Amsterdam is natuurlijk wél een hoofdstad, maar dan van héél Nederland. Noord-Holland wordt aan drie kanten omarmd door water. In het westen ligt de bruisende Noordzee, in het noorden de Waddenzee, en in het oosten het IJsselmeer en het Markermeer. Een van de iconische kenmerken van Noord-Holland zijn de bollenvelden. Deze velden staan in de lente vol met kleurrijke bloemen zoals tulpen, narcissen en hyacinten en trekken jaarlijks duizenden toeristen aan. Daarnaast is Noord-Holland bekend om de kaasmarkt in Alkmaar, een eeuwenoude traditie die teruggaat naar 1593.

Wonen in Castricum

De gemeente Castricum is enorm geliefd. Hier wonen, werken en recreëren mensen met veel plezier. Met de kust en de duinen om de hoek is de woonomgeving hier echt aantrekkelijk. En alsof dat nog niet genoeg is, liggen grote steden als Amsterdam, Haarlem, Alkmaar en Utrecht binnen handbereik, zowel met de trein als met de auto. Wat Castricum echt bijzonder maakt, is de groene omgeving, zowel binnen als buiten de dorpskernen. Hier vind je tal van sport- en onderwijsfaciliteiten en een uitstekende, veilige infrastructuur. Met een stabiel inwonertal van circa 35.000 mensen, is het hier altijd gezellig druk. Natuurlijk staat Castricum bekend om zijn prachtige strand, maar een andere grote trekpleister is het fantastische bos- en duingebied. Een fietstocht of wandeling door het Noordhollands Duinreservaat mag dan ook niet ontbreken tijdens een bezoek aan Castricum.



Alles onder 1 dak

Woning makelaars, bedrijfsmatig, hypotheeken en advies

Bij Teer sta jij centraal. Wij bieden hoogwaardige dienstverlening, **persoonlijke aandacht** tot na de (ver)koop en een team van experts dat altijd voor je klaar staat. Onze kleine kantoren staan midden in de maatschappij, zodat we altijd dicht bij jou zijn. En met onze **full-service aanpak** heb je alles wat je nodig hebt onder één dak. Van het **aan- en verkopen** tot het **huren en taxeren** van woningen en **bedrijfsvastgoed**, wij bieden je het volledige spectrum. Onze ervaren adviseurs staan klaar om je te begeleiden bij elke stap, inclusief deskundig hypotheek- of **verzekeringsadvies**.

Wij geloven dat een huis meer is dan alleen vier muren en een dak. En dat een kantoor veel meer is dan alleen een werkplek. Het is een plek waar je jezelf kunt zijn, waar herinneringen worden gemaakt en dromen worden nagejaagd.



Daarom streven wij ernaar om van elke plek een thuis te maken, waar jij je op je gemak voelt en waar je kunt groeien.

Wanneer je plannen hebt om te verhuizen en een nieuwe woning aan wil kopen, is het fijn om vooraf te weten tegen welke prijs je je huidige woning kunt verkopen en om te weten wat je **financiële mogelijkheden** zijn. Een vrijblijvend gesprek met een hypotheekadviseur of een **gratis waardebeoordeling** geeft jou een goed inzicht in de huidige woningmarkt en biedt gelegenheid om al je vragen te stellen aan een expert.

Benieuwd naar wat Teer voor jou kan betekenen? Neem contact met ons op en ontdek hoe wij jou kunnen helpen **zonder zorgen** en met succes te (ver)kopen en (ver)huren.

Thuis in Noord-Holland

Kom langs in één van onze 8 vestigingen!



Met inmiddels acht vestigingen staan we nog even dicht bij onze klanten als in 1874 toen Teer begon als makelaarskantoor in Beverwijk. Dichtbij de klant, midden in de samenleving. Het is onze ambitie om dé vertrouwde partner in Noord-Holland te zijn, met de beste dienstverlening dankzij lokale kennis en professioneel advies.



Teer Castricum
Dorpsstraat 62A
1901 EM Castricum
0251-745630 | castricum@teer.nl

Klanten beoordelen ons gemiddeld met een **9,2**

teer.nl

